



**CATALOGUE**  
**2022**  
TRAITEMENT DE L'EAU

LEADER EUROPÉEN DU TRAITEMENT DE L'EAU

# BWT, LEADER EUROPÉEN DU TRAITEMENT DE L'EAU



For You and Planet Blue.

Retrouvez tous vos contacts  
utiles BWT à partir de la  
page 216

# 1. CONNECTIVITÉ

p. 24 > 35

# 2. EAU DE BOISSON

p. 36 > 49

# 3. FILTRATION

p. 50 > 81

# 4. ADOUCISSEURS

p. 82 > 115

# 5. ANTITARTRE

p. 116 > 125

# 6. DÉSINFECTION, ANALYSES & RÉGULATION

p. 126 > 141

# 7. PROTECTION DES RÉSEAUX

p. 142 > 179

# 8. EAU OSMOSÉE & DÉMINÉRALISATION

p. 180 > 199

# 9. PISCINES & BASSINS

p. 200 > 215

L'eau, élément vital, pour l'homme  
et la planète.

# L'EAU EST NOTRE MISSION



## BWT, UN GROUPE FAMILIAL AUTRICHIEN

**25** pays d'implantation

**80** filiales et partenaires

**5 500** collaborateurs

**12** centres de R&D

**12** sites de production

**24** sites d'assemblage

**1000** millions d'euros de C.A.



Sans eau, il n'y a ni vie, ni croissance, ni progrès.  
C'est notre élément vital, et c'est pourquoi BWT  
lui consacre, depuis plus de 30 ans, son savoir-faire  
et ses talents.

Leader européen du traitement de l'eau, le groupe BWT met son savoir-faire à votre service, que vous soyez un bureau d'étude, un installateur, un professionnel de l'industrie, en charge d'un établissement collectif, ou un particulier. Nos technologies et nos innovations vous offrent le traitement d'eau adapté à votre besoin en améliorant l'hygiène, la sécurité et la maîtrise énergétique, au service de la santé humaine et de notre environnement.

BWT dispose d'une offre étendue de produits et de services : systèmes de filtration, adoucissement, désinfection (UV, ozone, dioxyde de chlore), protection contre le calcaire, dessalement d'eau de mer, systèmes d'osmose inverse, production d'eau purifiée pour l'industrie pharmaceutique etc... Tous les produits et procédés BWT sont performants, économiques et respectueux de l'environnement.

#### ALLIANCE DE TALENTS

L'esprit entrepreneurial, la passion pour la recherche, et la satisfaction de sa clientèle font de BWT le leader du traitement de l'eau en Europe. Riche de son succès, Best Water Technology vise maintenant le leadership international. Et parce qu'ensemble, nous sommes plus forts, BWT se réjouit d'accueillir dans le groupe de nouveaux partenaires comme PROCOPI (fabricant de piscines).

#### BWT – FOR YOU AND PLANET BLUE

Notre slogan "For you and Planet Blue" résume notre mission : à savoir l'effort d'agir de manière durable et responsable en tant qu'entreprise – à la fois pour les besoins de l'être humain et pour la préservation de notre planète en tant qu'espace de vie unique.

#### NOTRE SLOGAN

- "For you"

D'une part, illustre nos objectifs de fournir des produits axés sur les personnes et les besoins de nos clients, de nos partenaires commerciaux et de nos employés.

- "Planet Blue"

D'autre part, définit le rôle central que joue l'élément EAU sur notre « planète bleue », et aussi quel rôle BWT y joue, à savoir utiliser notre savoir-faire pour traiter les réserves d'eau limitées de notre planète et les rendre utilisables – toujours en harmonie avec la nature.

# BWT, L'UN DES 50 LEADERS DANS LE DÉVELOPPEMENT DURABLE ET LE CLIMAT

Changeons le monde, gorgée après gorgée...  
ou autrement dit, petit à petit ! C'est l'ambition  
du groupe BWT qui s'illustre autour de 3 axes  
concrets : la visibilité de notre activité Eau de  
Boisson et du mouvement BOTTLE FREE ZONE,  
la responsabilité sociale et environnementale  
du groupe et de BWT France et l'investissement  
en R&D sur des technologies du futur.



## PRIORISER L'EAU LOCALE

BWT a pour objectif d'offrir une eau de meilleure qualité,  
plus pure à l'ensemble des utilisateurs.

Le mouvement BWT BOTTLE FREE ZONE permet de proposer  
une eau de boisson délicieuse tout en limitant la production et  
le transport de bouteilles en plastique à usage unique à travers  
le monde. En installant des Bottle Free Zone partout où cela  
est possible, BWT souhaite proposer une solution alternative  
au plastique.



## B.waterMISSION



## AQUA PEARLS

### CREER UN SYSTEME DURABLE D'ALIMENTATION EN EAU

Le projet de la Fondation AQUA PEARLS de BWT est de construire des puits dans les zones rurales en Afrique, afin d'assurer l'accès à l'eau potable pour les populations locales.

La Mission B.water pose les bases d'une installation fiable et durable, avec l'objectif de construire autant de puits que possible.



### INVESTIR DANS UNE TECHNOLOGIE POUR L'ENERGIE DE DEMAIN

Au sein du groupe BWT, investir dans la technologie membranaire a une importance particulière depuis plus de deux décennies, pour soutenir le développement de technologie propre et durable à l'hydrogène vert.

Les membranes sont fabriquées par BWT dans le but d'être utilisées dans le traitement de l'eau. Elles sont incontournables pour obtenir de l'eau propre et hygiénique. Mais les membranes sont également utilisées pour produire et stocker de l'énergie.



# DERRIÈRE NOTRE SIGNATURE, NOTRE DÉMARCHE RSE

Les préoccupations sociétales et environnementales sont les défis majeurs du 21<sup>ème</sup> siècle. Chez BWT aussi, préserver la sécurité et le bien-être des personnes et contribuer au développement d'un monde durable sont au coeur de notre démarche RSE (Responsabilité Sociétale des Entreprises). Découvrez nos 4 principaux axes d'amélioration.



## 1. PRIVILÉGIER LE BIEN-ÊTRE DE NOS COLLABORATEURS ET PARTENAIRES

- » Obtention de la Certification ISO 45001 (Management de la santé et de la sécurité au travail des collaborateurs).
- » Prise en main collective des gestes éco-responsables au quotidien.
- » Organisation de challenges d'entreprise (environnemental en 2019, digital en 2021).



## 2. RÉDUIRE NOTRE EMPREINTE CARBONE

- » Fabrication en France et en Europe.
- » Obtention de la Certification ISO 9001 (Management de la Qualité).
- » Optimisation des flux de transport (groupage des commandes, réduction des trajets à vide pour les transferts entre nos dépôts).
- » Développement d'outils connectés permettant d'optimiser la performance des équipements et de limiter les déplacements dans le cadre du suivi.



## 3. PRÉSERVER LA RESSOURCE EAU

- » Développement de technologies innovantes et durables sur tous les marchés pour moins et mieux consommer l'eau : réduire, réutiliser et recycler.





## SUR CHAQUE MARCHÉ, DES SOLUTIONS BWT INNOVANTES ET RESPONSABLES

### Habitat et Bâtiments



#### NOTRE MISSION

Garantir une eau de consommation de haute qualité, améliorer la performance énergétique des habitations ainsi que des bâtiments et contribuer à un meilleur confort des occupants.

#### QUE PROPOSONS-NOUS ? QUELQUES EXEMPLES :

##### Gamme Eau de Boisson :

des solutions pour revoir les modes de consommations en supprimant le plastique à usage unique à la maison.  
**Voir P 36**

##### L'adoucisseur BWT Perla Pro XL :

permet d'économiser 60% d'eau par rapport à un appareil standard.  
**Voir P 108**

##### Service de location Best Water Box :

une alternative à l'achat pour le traitement de l'eau de toute la maison. Le plus, un adoucisseur fabriqué en France issu de matières premières recyclées.  
**Voir P 88**

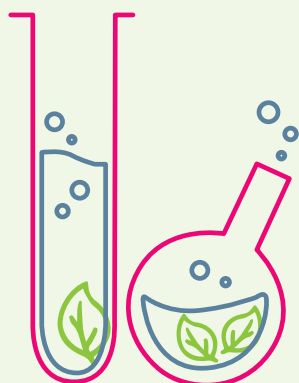

## 4. PROTÉGER L'ENVIRONNEMENT ET LES HOMMES

- » Mise en place de #bottlefreezone en entreprises et dans les espaces publics pour réduire la consommation des déchets plastiques.
- » Investissement dans une R&D axée sur la "chimie verte".
- » Mise en place de solutions et de procédés mécaniques et/ou sans le recours à des composants chimiques.

### Industries



#### NOTRE MISSION

Accompagner de A à Z les industriels désireux de diminuer leur impact environnemental en réduisant leurs consommations d'eau, d'énergie et de produits chimiques.

#### QUE PROPOSONS-NOUS ? QUELQUES EXEMPLES :

##### BWT OPTIVAP :

l'osmose inverse pour optimiser la consommation d'énergie des chaudières vapeur industrielles.  
**Pour plus d'informations, nous consulter.**

##### BWT BiB :

l'éco-emballage de nos produits formulés et la gestion des contenants usagés pour réduire l'impact environnemental de nos clients.  
**Voir P 178**

##### BWT ECO-MX :

la désinfection par électrolyse de sel, solution désinfectante fraîche générée sur site, non classée pour l'environnement et la santé, uniquement à base d'eau, de sel et d'électricité !  
**Voir P 140**

### NOUVEAUTÉ 2022

**BWT ECO-UV :** la désinfection des tours aérorefrigérantes et des process par UV-C et peroxyde d'hydrogène en synergie, en remplacement des biocides traditionnels.

**Pour plus d'informations, nous consulter.**



# UNE EXPERTISE PLURI-MARCHÉS

Partout où il y a de l'eau, BWT vous accompagne : des solutions pour l'eau de la maison, des bâtiments, des industries et de l'hôtellerie-restauration.



## L'EAU POUR LA MAISON



### HABITAT DOMESTIQUE

- Habitations individuelles et univers de la piscine et du spa pour le particulier

BWT propose aux artisans, plombiers, chauffagistes, pisciniers et autres canaux de distribution des solutions de traitement de l'eau pour répondre à toutes les problématiques du particulier, liées à l'eau de la maison.



#### » Assurer le bien-être, la protection et les économies des foyers.

- Eau froide de la maison
- Eau des circuits climatiques
- Eau de boisson
- Univers de la piscine (piscine, spa et équipements de filtration, de traitement et entretien)



## L'EAU POUR LES BÂTIMENTS



### MARCHÉ COLLECTIF / TERTIAIRE

- Établissements de soins et de santé
- Bureaux
- Logements collectifs
- Ecoles
- ...

BWT propose aux bureaux d'études, maîtres d'ouvrages, exploitants et maîtres d'œuvre une offre globale pour maîtriser le cycle de l'eau dans les bâtiments tertiaires, les habitats collectifs et les établissements de soin et de santé.



#### » Garantir la qualité d'eau des bâtiments pour le confort et la sécurité des utilisateurs.

#### » Assurer la pérennité des installations et de meilleures performances énergétiques.

- Eau froide générale
- Eau chaude sanitaire
- Eau de boisson
- Eau des circuits climatiques
- Filtration des bassins
- Piscines pour les collectivités



## L'EAU POUR LES INDUSTRIES



### INDUSTRIES

- Pharmaceutique
- Cosmétique
- Agroalimentaire
- Energie
- Chimie
- Papeterie
- ...

BWT intervient dans tous les secteurs d'activités et à chaque étape du cycle de l'eau en industrie. De l'audit à la détection des axes de progrès, en passant par la fabrication et la qualification, l'entreprise propose une offre globale à 360° : matériels, produits et services.



» **Assurer une sécurité sanitaire maximale et garantir la pérennité des équipements et des process.**

» **Réduire l'impact environnemental et optimiser les performances industrielles.**

- Eaux potables
- Eaux d'utilités
- Eaux de production
- Eaux de rejet



## L'EAU POUR LES HÔTELS ET LES RESTAURANTS

### MARCHÉ HÔTELLERIE, RESTAURATION, CAFÉ

- Torréfacteurs
- Fabricant de matériel de restauration
- Brasseurs
- ...

BWT Water & More est le spécialiste du traitement de l'eau en point d'utilisation pour les professionnels de la gastronomie, pour la distribution de boisson.

BWT est également présent sur le marché de l'hôtellerie pour le traitement d'eau.



» **Offrir une protection fiable contre le calcaire avec des filtres classiques, garantir l'élimination des composants générant le mauvais goût et transformer l'eau brute en une eau potable toujours plus qualitative grâce à des systèmes de filtration uniques.**

- Eau pour les machines à café
- Eau pour les lave-vaisselles
- Eau pour les distributeurs automatiques
- Eau pour les fontaines à eau

# BWT FRANCE, À VOS CÔTÉS



**1** BWT CENTRE EST  
Lyon (69)  
Tél. : 04 72 73 98 80

**2** BWT MÉDITERRANÉE  
Rousset (13)  
Tél. : 04 42 66 75 80

**3** BWT SUD OUEST  
Mérignac (33)  
Tél. : 05 56 13 02 18

**4** BWT CENTRE OUEST  
Tours (37)  
Tél. : 02 47 74 74 48

**5** BWT ÎLE-DE-FRANCE  
Nanterre (92)  
Tél. : 01 46 49 01 01

**6** BWT NORD-NORMANDIE  
Templemars (59)  
Tél. : 03 20 16 03 80

**7** BWT NORD EST  
Vandoeuvre-lès-Nancy (54)  
Tél. : 03 83 67 61 89

Avec des agences régionales localisées à travers la France, BWT souhaite être au plus proche de vous et ainsi, vous faire bénéficier des avantages d'un service de proximité.

**580**  
collaborateurs

**7**  
directions régionales

**125**  
millions d'euros de CA

RETROUVEZ LE DÉTAIL  
DE VOS CONTACTS EN  
RÉGION DÈS LA PAGE 216

## Les + BWT

### UN SERVICE COMMERCIAL

Étude et offres commerciales, accompagnement terrain et aide à la vente.

### UN SERVICE CLIENT

Saisie et suivi des commandes, disponibilités produits, délais, suivi de livraison.

### UN SERVICE TECHNIQUE

Assistance technique, dépannage, mise en service, entretien et maintenance.



# BWT france, présent aussi à l'export

BWT assure chaque jour la sécurité, l'hygiène et la santé de millions de consommateurs dans le monde entier.

Tout cela est possible grâce aux filiales implantées en Europe et à un réseau de partenaires à travers le monde, développé depuis 30 ans.

## VOUS AVEZ UN PROJET À L'INTERNATIONAL ?

BWT France et ses équipes dédiées vous accompagnent dans la définition de vos besoins et vous apportent des solutions adaptées à l'environnement local. Pour répondre à ce contexte international, nous bénéficions de :

- 2 agences internationales, au Maroc et à la Réunion,
- 1 réseau de partenaires-distributeurs privilégiés, présents en Afrique, au Moyen-Orient, en Europe de l'Est et dans les DOM-TOM.



Les + BWT

### UNE CELLULE PRESCRIPTION

adaptée à un environnement export.

### UNE ADMINISTRATION DES VENTES

dédiée au commerce international.

### DES ÉQUIPES TECHNICO-COMMERCIALES

pour répondre à vos besoins en eau dans la maison, le bâtiment et l'industrie avec ses services associés.

### UN SAV DE PROXIMITÉ

**35**

pays d'implantations

**80**

filiales et distributeurs partenaires

**1**

Direction des Ventes Internationale en France

**1**

agence Océan Indien à La Réunion

**1**

agence au Maroc

# L'INNOVATION AU CŒUR DE NOS PRÉOCCUPATIONS

Rester immobile signifie reculer.

Pour cette raison, nous nous efforçons constamment de développer les technologies existantes et de transformer de nouvelles idées en produits et services novateurs.

UNE APPROCHE CENTRÉE  
SUR LES BESOINS DU CLIENT



» Digitalisation

» Performance  
Technologique

» Environnement

Notre département innovation se concentre sur le développement de solutions avant-gardistes dans le domaine de l'eau et la recherche de bénéfices uniques à nos clients et partenaires utilisateurs. Notre objectif principal est de concevoir des solutions éco-responsables répondant aux plus hauts standards de qualité et de veiller à ce que nos appareils soient pleinement opérationnels et sûrs.

Une démarche inscrite dans notre ADN salariés, clients, partenaires, utilisateurs, nous mettons l'humain au cœur de nos projets et de notre recherche. Dans notre volonté d'offrir un monde meilleur et de faciliter le quotidien, nous axons nos travaux d'innovation sur 3 thématiques fortes : digitalisation, performance technologique et environnement.

## DES RESSOURCES DÉDIÉES À L'INNOVATION

Toutes ces innovations sont possibles grâce à une organisation dédiée au sein de BWT :

**12** centres R&D  
dans le groupe

**+100** experts  
mobilisés dont 17 en France

**15** millions d'euros  
de budget pour le  
développement des  
produits de demain

**1** culture de l'innovation :  
des challenges internes, un  
comité d'innovation, une  
plateforme d'open-innovation



**Lancement de projets à l'échelle européenne**  
comme le développement de la nouvelle génération  
des adoucisseurs domestiques et tertiaires.





# LE LABORATOIRE CENTRAL BWT

Pour suivre tout circuit et tout traitement d'eau, BWT dispose d'un laboratoire central pour l'analyse des échantillons d'eau.

## NOTRE MISSION

Vous fournir une réponse claire et professionnelle : des résultats fiables et validés, et un commentaire explicatif associé aux résultats chiffrés de vos analyses.

## LES APPLICATIONS DES ANALYSES

- **Suivi des circuits techniques ou industriels** (chauffage, eau glacée, change over, circuits de refroidissement)
- **Audit de réseau** pour diagnostic ou en appui de vos devis
- **Suivi d'avancement et validation d'opérations curatives** (détartrage, désembouage, décontamination)
- **En validation** (en PV de remise de chantier, pour vos opérations de lessivage avant mise en service)
- **Validation et suivi de traitements préventifs tous réseaux** (chauffage, ECS, circuits industriels...)
- **Diagnostic sur réseaux à problèmes** (embouage, corrosion, entartrage, contamination bactériologique)

**8** personnes  
**+50** paramètres d'analyse  
**50 000** échantillons analysés par an  
 certifié **ISO 9001**

**BWT-DIGIKIT.FR,  
 LA PLATEFORME DE GESTION  
 EN LIGNE DE VOS ANALYSES D'EAU !**

Enregistrez vos kits d'analyse sur votre plateforme dédiée [bwt-digikit.fr](http://bwt-digikit.fr) et profitez de toutes ses fonctionnalités.

» Pour en savoir plus : P 26-27



# LA FORCE D'UN FABRICANT

Être fabricant, c'est maîtriser toute la chaîne de valeurs dédiée aux clients. Notre différence, nous la puisons dans notre outil industriel dont trois sites en France.

## ST-DENIS (siège-93)

Conception et fabrication des adoucisseurs domestiques et collectifs

- Bureau d'ingénierie
- Laboratoire d'analyses certifié ISO 9001
- Centre de développement et de recherche
- Direction de l'innovation
- Centre de formation agréé

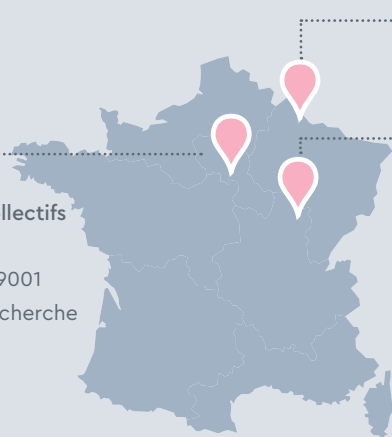

## QUATRE CHAMPS (08)

- Usine de produits formulés (stockage et logistique)

## IS-SUR-TILLE (21)

- Usine de rotomoulage des bacs à sel des adoucisseurs



## UNE FABRICATION FRANÇAISE

**3** chaînes d'assemblage des adoucisseurs

**41 000** adoucisseurs

**43 000** vannes d'adoucisseurs

**3** chaînes d'assemblage marché domestique

**2** chaînes d'assemblage marché collectif

Nos adoucisseurs résidentiels BWT, fabriqués sur le site de production BWT à Saint-Denis, sont certifiés "Origine France Garantie". Il s'agit d'une garantie que le produit, portant le logo suivant, a été fabriqué en France.



# BWT, LA CONFIANCE CERTIFIÉE

*Zoom sur...*

## L'ECO-PARTICIPATION "DÉCHETS D'ÉQUIPEMENTS ÉLECTRIQUES ET ÉLECTRONIQUES" (DEEE) SUR NOTRE MATÉRIEL

Le décret 2005-829 du 20/07/2005 interdit de jeter à la poubelle les DEEE des appareils mis sur le marché depuis le 13 Août 2005. C'est le producteur (ou celui qui met le produit sur le marché Français) qui est responsable de la gestion de ces DEEE.

### Pour ce faire il peut opter pour :

soit un système de collecte individuel, soit un éco-organisme auquel il verse une éco-participation.

### BWT-France a opté pour ses DEEE ménagers pour une éco-participation qu'il verse à Eco-système

Le montant de cette éco-participation dépend de la catégorie de matériel concerné et est

déterminé par l'éco-organisme en accord avec les pouvoirs publics. Il apparaît de manière séparée, en sus sur vos factures et il vous appartient de le refacturer à l'identique à vos clients.

**ecosystem**  
recycler c'est protéger



### ISO 9001:2015 et ISO 45001:2018 :

L'AFNOR certifie que nos systèmes de management de la qualité, de la santé et de la sécurité au travail dans le domaine du traitement des eaux sont conformes aux référentiels.



Nos produits (adoucisseurs, filtres, antitartres) ont obtenu ou sont en cours d'obtention de l'**A.C.S. (Attestation de Conformité Sanitaire)**. C'est une attestation de sécurité pour tous les produits mis en vente sur le territoire français qui entrent en contact avec l'eau destinée à la consommation humaine.



Notre procédé de traitement complet SoluTECH possède un **ATEC délivré par le CSTB**, pour les réseaux de chauffage tous métaux y compris aluminium.



La certification est destinée à attester de la conformité à des spécifications techniques, décrites dans un référentiel, d'une prestation liée à la mise en œuvre ou à la maintenance d'un produit ou procédé faisant l'objet d'un Avis Technique.

# LE SERVICE BWT VOUS ACCOMPAGNE À CHAQUE ÉTAPE

## • LES EXPERTS BWT AU SERVICE DES PROFESSIONNELS

Dans toutes nos activités, nous recherchons toujours la meilleure qualité, d'une manière plus durable et plus sereine. La production d'eau ne fait pas exception. Quel qu'en soit le besoin ou l'application, la production d'eau est soumise à des exigences extrêmement élevées.

Un traitement d'eau n'est optimal que s'il est pérenne, sûr et 100% efficace en permanence.

**C'est pourquoi BWT apporte son expertise par le biais de prestations de service complètes pour l'ensemble des solutions et des marchés d'intervention.**

### BWT, présent à toutes les étapes de votre projet :

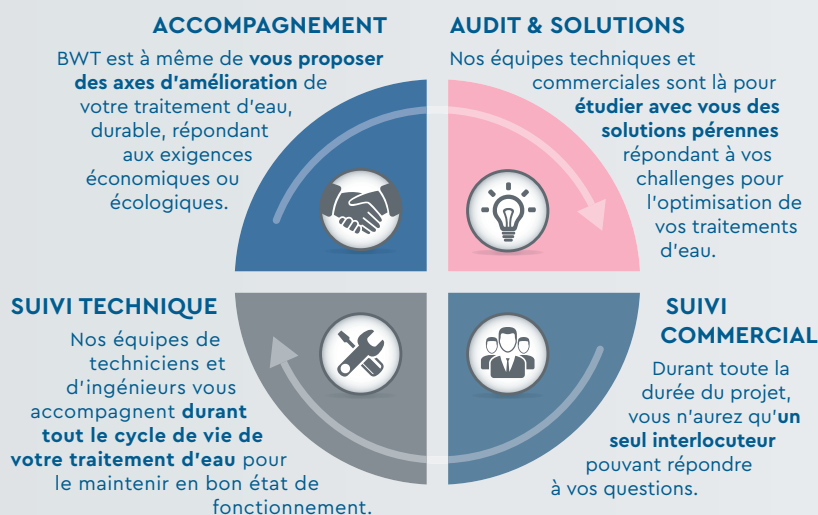

### Pourquoi confier la maintenance de vos installations en traitement de l'eau à BWT ?

#### 1. LA CONSIDÉRATION DU CADRE RÉGLEMENTAIRE

Le respect de vos obligations réglementaires dans le maintien en bon état de fonctionnement des équipements (Code de la Santé Publique R1321-61) et l'entretien de vos installations de traitement de l'eau selon des normes en vigueur permettent d'anticiper les risques et de garantir les performances de votre appareil.

#### 2. LA SÉRÉNITÉ OFFERTE PAR LE CONSTRUCTEUR

L'expertise technique de BWT en tant que fabricant d'installations de traitement d'eau, certifiée par les certifications ISO 9001 et ISO 45001, vous assure un suivi par des techniciens qualifiés, professionnels, connaissant les appareils et les installations et ainsi en préserver le fonctionnement et protéger vos investissements.

#### 3. UNE MAINTENANCE OPTIMISÉE ET DES INSTALLATIONS PÉRENNES

Vous disposez d'une installation au fonctionnement constant et en toute sécurité, entretenue par un réseau de proximité : des techniciens en région qui se rendent sur site dans les meilleurs délais pour trouver des solutions, mais aussi programmer la maintenance préventive.



# • UNE ÉQUIPE DÉDIÉE POUR LE PARTICULIER

BWT dispose d'une équipe de techniciens disponibles partout en France pour assurer la mise en service, l'entretien et la maintenance des produits à destination du particulier, tel que les adoucisseurs d'eau par exemple.

**Un service constructeur, gage de qualité et de tranquillité pour vous et vos clients particuliers !**

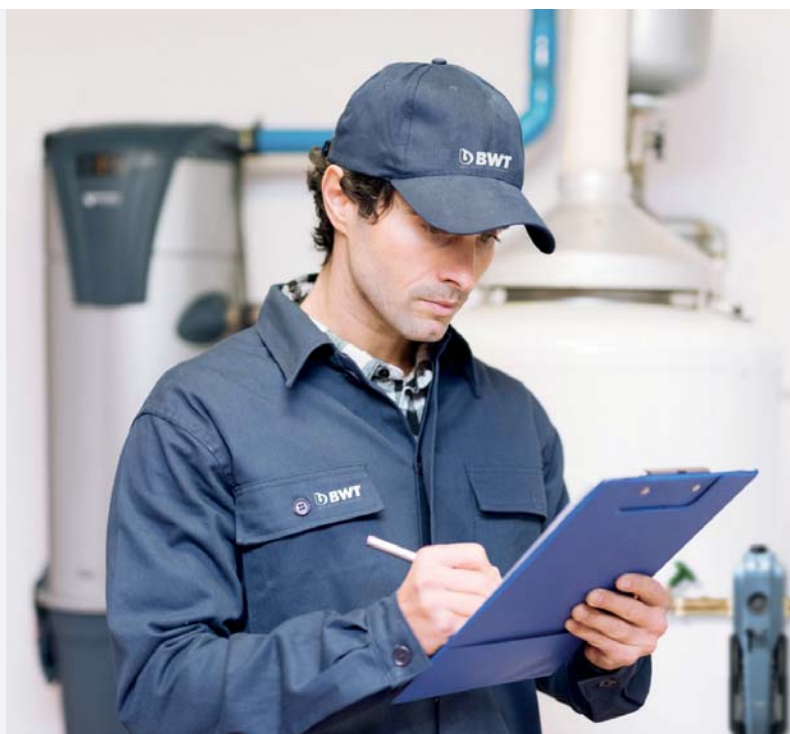

## BWT Service, c'est :



**70 techniciens**



**1 hotline** dédiée pour le particulier afin de répondre à ses questions concernant son matériel



**Une équipe d'experts** pour réaliser la mise en service, l'entretien et la maintenance des adoucisseurs d'eau BWT



La disponibilité des **pièces de rechange** pour prolonger la durée de vie de son matériel

## BWT SERVICE, c'est aussi :

Une équipe dédiée pour s'occuper du parc des fontaines BWT installées dans les locaux professionnels.

### Les techniciens BWT Service interviennent sur site pour :

- l'installation des fontaines,
- la mise en service et l'aide à la prise en main,
- l'entretien des équipements (nettoyage et désinfection) : sous contrat,
- les dépannages et remplacement de pièces défectueuses.



## LA GARANTIE DES MATÉRIELS

Conformément à notre engagement d'excellence, les adoucisseurs sont couverts par une garantie de 10 ans sur le corps de l'adoucisseur, le bac à sel et les résines.

Pour déclencher la garantie, demandez la mise en service de votre adoucisseur ! BWT Service propose également des contrats d'entretien.

Un numéro dédié :

**BWT**  **SERVICE**

**0 809 10 20 30**

Service gratuit  
+ prix appel



# LA FORMATION BWT

## LE CŒUR DE NOTRE ENGAGEMENT, L'ACCOMPAGNEMENT

Fort de son expérience de plus de 30 ans dans le domaine du traitement de l'eau, BWT France peut proposer à l'ensemble de ses clients des modules de formations permettant d'acquérir les connaissances essentielles dans différents domaines en relation avec le traitement de l'eau.

**1** Des formations à la carte  
parmi un large choix de thèmes

**2** Des formations sur -mesure  
élaborées selon vos besoins

**3** Des formations dans nos locaux  
ou directement chez vous

» **Contact : [service.formations@bwt.fr](mailto:service.formations@bwt.fr)**

## NOS CENTRES DE FORMATION

Vous souhaitez actualiser vos connaissances techniques, vous tenir informés des dernières évolutions technologiques, ou maîtriser une réglementation ?

Les formations dispensées permettent de mieux appréhender les problématiques liées à l'eau et de comprendre les clés essentielles à leurs résolutions. La proximité de nos équipes, présentes sur l'ensemble du territoire, permet de vous accueillir en agence pour vous former. BWT France propose également des formations sur-mesure adaptées aux besoins spécifiques de ses interlocuteurs, directement sur site.

## BWT FRANCE, ORGANISME FORMATEUR

Étant organisme de formation agréé et référencé, il nous est possible d'établir des conventions de formation donnant droit, sous conditions, à leur financement partiel ou intégral par des OPCO (Opérateur de Compétences).





La diversité des domaines d'activités du métier du traitement de l'eau nous conduit à vous proposer un parcours d'apprentissage. En fonction de vos besoins en formation, BWT France vous propose une logique d'acquisition des compétences.

## Industrie / Tertiaire / Habitat



### Connaître le traitement de l'eau

Les bases du traitement de l'eau et du suivi analytique



### Comprendre les techniques de traitement de l'eau

La filtration  
L'adoucissement  
L'osmose inverse  
La déminéralisation  
Les techniques de désinfection  
Le traitement des réseaux



### Choisir & utiliser le matériel

Les filtres  
Les adoucisseurs  
L'antitartre  
Les osmoseurs  
L'électrodéionisation  
Les postes de dosage

### Mettre en œuvre un traitement d'eau et faire fonctionner une installation

Suivi, exploitation et maintenance des installations et des modules sur-mesure

## QUELQUES EXEMPLES



### L'industrie pharmaceutique

Production et distribution d'eau purifiée L'EPU dans la pharmacopée européenne  
Désinfection, stérilisation et microbiologie



### Désinfection des réseaux

Réglementations légionelles, ECS, TAR.  
Techniques de désinfection des réseaux



### À partir d'un schéma de principe

Les techniques de traitement poste par poste  
Identification des points critiques des installations  
Visite des installations sur site



### Piscines

Principes techniques et hydrauliques  
Ozonation des bassins  
Suivi et maintenance des équipements

# BWT PARTNERS, DES PROFESSIONNELS AGRÉÉS POUR LES PARTICULIERS

Bien plus qu'un fabricant, BWT a à cœur de proposer à ses clients une expertise complète pour leur projet de traitement de l'eau.

A l'instar des installations industrielles, BWT a conscience de l'importance et de l'investissement qu'un projet de traitement de l'eau représente pour ses clients particuliers. C'est pourquoi BWT assure les mêmes services ! **Du conseil à l'installation en passant par un service après-vente dédié, c'est un réseau de professionnels formés et agréés** – les installateurs BWT PARTNERS – qui accompagne le client à chaque étape.

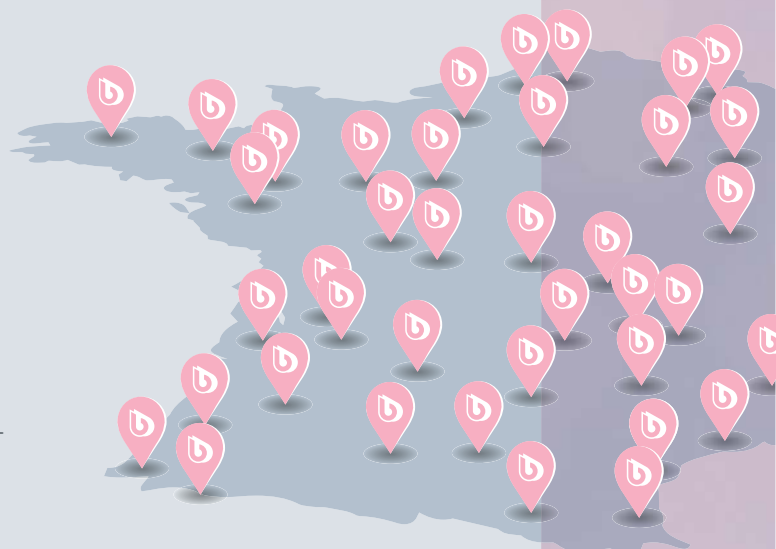

## PERLA PARTNERS

Artisans plombiers,  
installateurs, expérimentés  
dans les systèmes de filtration  
et d'adoucissement

## ENERGY PARTNERS

Artisans chauffagistes  
spécialisés dans l'installation  
et la maintenance des  
réseaux climatiques

## POOL PARTNERS

Pisciniers, installateurs  
indépendants, compétents  
dans la construction  
et l'entretien de piscines  
et spas.

Près de **600 adhérents**  
répartis sur toute la France

**3 métiers**  
réunis au sein d'un même réseau pour  
répondre à l'ensemble des besoins en  
traitement de l'eau dans l'habitat.

## Pour le particulier, faire appel à un expert BWT PARTNERS c'est choisir :

- Un diagnostic de l'eau avec une étude personnalisée du projet à domicile
- Un devis gratuit avec les solutions adaptées
- Une installation dans les règles de l'art
- Un service de confiance pour une garantie optimale des installations



INSTALLATEUR AGRÉÉ

**BWT**  
PARTNERS

Pour vous, professionnel, adhérer au réseau **BWT PARTNERS**, c'est bénéficier :

- D'outils marketing personnalisés
- De services et offres exclusives pour votre business
- De privilèges loisirs et professionnels

VOUS SOUHAITEZ DEVENIR  
UN BWT PARTNERS ?  
CONTACTEZ-NOUS À L'ADRESSE  
[partners@bwt.fr](mailto:partners@bwt.fr)





# 1. CONNECTIVITÉ





La digitalisation offre de nouvelles opportunités d'usage et de fonctionnalités. C'est tout naturellement que BWT propose des produits et services connectés.

- 26** BWT Digikit.fr
- 28** BWT Best Water Home
- 29** Espace Pro BWT
- 30** BWT B. Connect
- 32** BWT B. Connect Stérilisation
- 34** BWT Bluwell

Pour chaque produit, retrouvez les domaines d'application à travers 5 pictogrammes.



Idéal en habitat individuel



Idéal en bâtiment collectif



Idéal en milieu industriel



Idéal en milieu médical



Idéal en collectivités

# BWT-DIGIKIT.FR

Plateforme digitale pour la gestion  
des analyses d'eau



## Les +

- » **Consultez** rapidement vos derniers résultats d'analyses
- » **Obtenez** des conseils et recommandations selon les résultats
- » **Identifiez** rapidement les dérives sur vos analyses
- » **Accédez** à l'historique de vos analyses
- » **Intégrez** vos propres paramètres
- » **Gérez** tous vos sites
- » **Téléchargez** ou envoyez par email vos rapports commentés

... et bien d'autres fonctionnalités encore !

## FONCTIONNEMENT

BWT innove et met à votre disposition un outil simple, complet et intuitif pour gérer vos analyses d'eau en ligne en toute sécurité.

Cet outil vous permet d'avoir une vision globale de la qualité de l'eau dans vos installations et de suivre l'évolution de l'efficacité de vos opérations.

## JAMAIS L'ANALYSE D'EAU N'A ÉTÉ AUSSI SIMPLE !



### KITS D'ANALYSES D'EAU

Prélevez vos échantillons d'eau grâce à nos kits d'analyse standard ou sur mesure.

Voir pages 168-169

### LABORATOIRE INTEGRÉ

Vos échantillons d'eau sont analysés dans notre laboratoire intégré.

### SITE BWT-Digikit.fr

Vos analyses d'eau sont disponibles sur [bwt-digikit.fr](http://bwt-digikit.fr)

# VOS ANALYSES EN 4 CLICS... SIMPLE, COMPLET ET RAPIDE !



## 1 CRÉEZ VOTRE COMPTE OU CONNECTEZ-VOUS !

» Vos données sont modifiables dans la rubrique "Mes paramètres".

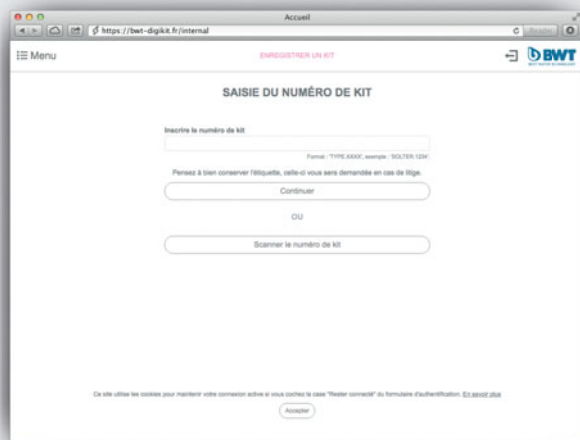

## 2 ENREGISTREZ VOTRE KIT DE PRÉLÈVEMENT

» Enregistrez votre numéro de kit ou scannez le QR Code.  
 » Un mail d'alerte vous informe quand vos résultats sont prêts (sous 3 semaines).

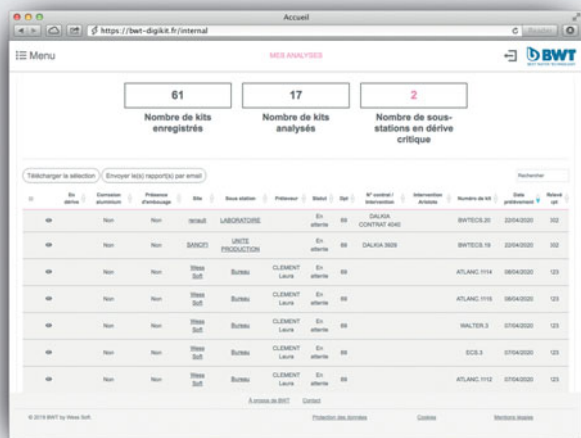

## 3 RENDEZ-VOUS SUR VOTRE TABLEAU DE BORD

» Les résultats de vos analyses sont classés par ordre chronologique.  
 » Filtrez les données en fonction de vos besoins.

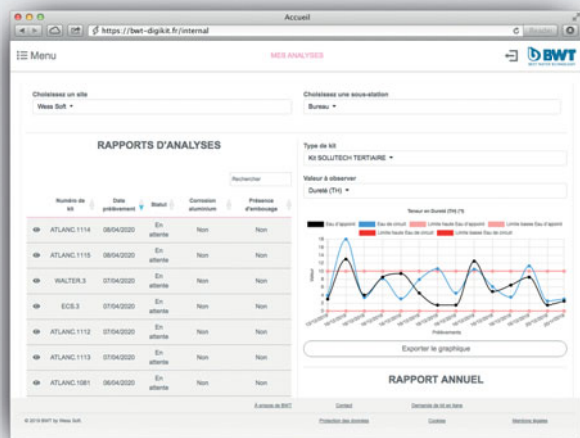

## 4 CONSULTEZ VOS RÉSULTATS D'ANALYSES EN DÉTAIL

» Exportez des graphiques au format PDF.  
 » Générez un rapport d'activité en pdf pour la période de votre choix.

Pour en savoir plus, rendez-vous sur [bwt-digikit.fr](https://bwt-digikit.fr)

# BWT Best Water Home

Application mobile pour les produits BWT



## Les +

- » Une application mobile BWT Best Water Home pour le client afin de visualiser la performance des produits BWT à la maison,
- » Suivi des consommations d'eau pour les adoucisseurs connectés en Bluetooth
- » Suivi de l'état des appareils
- » Alertes de remplacement des consommables

## FONCTIONNEMENT

Avec l'application Best Water Home, chaque client peut suivre l'état de ses appareils BWT, à tout moment et n'importe où, via son smartphone, ainsi que passer ses commandes de sel. Grâce à la connectivité, une vue d'ensemble des appareils est toujours disponible pour profiter d'un service maximum. Certaines gammes d'adoucisseurs, connectées en Bluetooth ou en Wifi, permettent même de suivre en direct les consommations d'eau du foyer et le niveau réel de sel dans l'appareil. Voir section Adoucisseurs page 82.

## LES BÉNÉFICES POUR VOTRE CLIENT :

- » Affichage de l'état du produit BWT
- » Entretien et instructions d'utilisation pour plus de 30 produits BWT
- » Rappels réguliers sur votre produit
- » Contact direct avec le service client de BWT

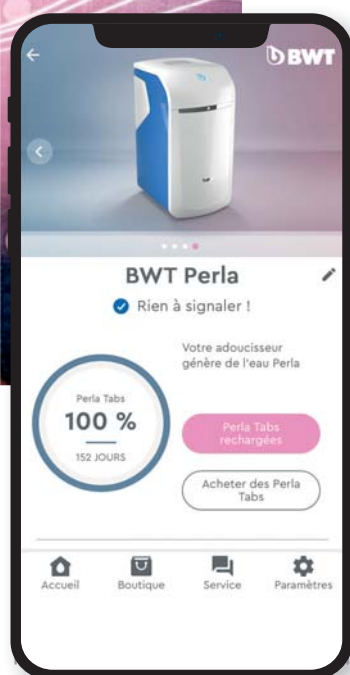

Une expérience 100% connectée !



 BWT Best Water Home





# Espace Pro BWT

Plateforme connectée dédiée  
aux installateurs BWT Partners



Les +

Une plateforme digitale à destination  
des installateurs BWT Partners :

- » Suivi du parc d'appareils BWT installés,
- » Cumul de points de fidélité (sous forme de Pearls) à chaque nouvel appareil installé,
- » Conversion des Pearls en cadeaux.

## FONCTIONNEMENT :

Avec cette plateforme 100% digitale, dédiée au réseau BWT PARTNERS, les installateurs pourront suivre les alertes et l'état de l'ensemble des produits BWT installés.

En parallèle, pour chaque appareil enregistré, le professionnel cumule des points (sous forme de Pearls) et des avantages. Il pourra ensuite les échanger pour du matériel, des supports de communication ou des goodies BWT.

## LES BÉNÉFICES POUR VOUS :

- » Enregistrement des produits BWT installés et cumul des points de fidélité associés
- » Suivi du parc d'installations avec localisations et état des produits
- » Formulaire de contact avec le service client BWT
- » Consultation en ligne des documentations produits et commerciales
- » Accès au catalogue de conversion des Pearls
- » Inscription aux sessions de formation BWT
- » Accès direct aux news, informations et offres spéciales dédiées aux BWT Partners

Découvrez la plateforme :

[pro.bwt.com](http://pro.bwt.com) 

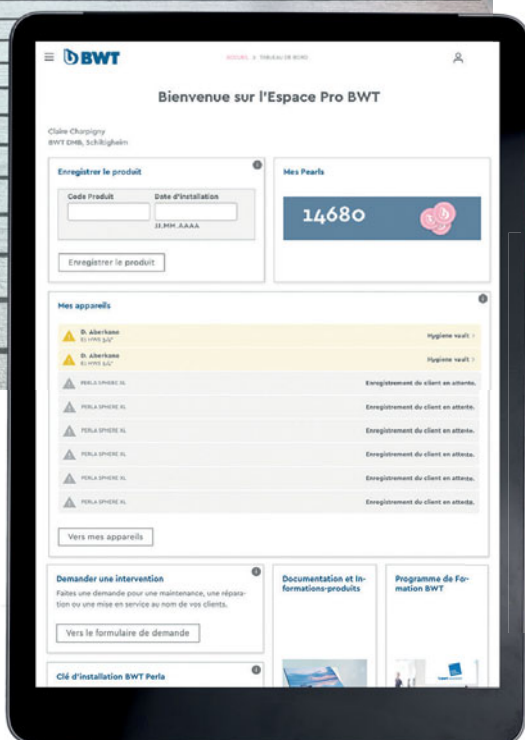

EXCLUSIVITÉ

**BWT**  
PARTNERS

# BWT B. Connect

Solutions connectées BWT pour les bâtiments tertiaires et collectifs



## Les +

- » **Solution pour tout type de bâtiments tertiaires et collectifs**
- » **Simple et intuitif**
- » **Suivi des performances en temps réel**

## FONCTIONNEMENT

B. Connect sont les solutions BWT qui permettent la collecte, l'analyse et la valorisation des données du traitement d'eau de vos bâtiments afin d'en optimiser l'exploitation et l'usage.

Grâce à la connectivité, il est maintenant possible de mieux suivre les usages et donc améliorer la maintenance et les services. Le secteur du bâtiment est directement impacté par la transition énergétique et cette transition passe par sa digitalisation.

## APPLICATIONS

Notre offre B. Connect participe à la construction de l'écosystème connecté du bâtiment. Elle offre une brique technique compatible avec des solutions de gestion globale.

2 plateformes au choix pour les bâtiments neufs ou en rénovation :

- une connexion via votre interface Building Management System GTC/GTB
- une connexion via l'application Semlink de Librafluides Concept

## SOLUTION N°1

### INTERFACE BUILDING MANAGEMENT SYSTEM

Un système de gestion de bâtiment (BMS) est un système de contrôle qui fiabilise les installations en étant proactif grâce à la surveillance et la gestion des utilités, tels que le chauffage, la ventilation, la climatisation..., sans oublier les solutions de traitement d'eau BWT.

#### Partenariat

BWT et Sauter ont développé conjointement des vues dédiées au traitement d'eau et s'intégrant parfaitement à l'outil Vision Center de Sauter.

#### Exemple avec le BMS Vision Center de Sauter

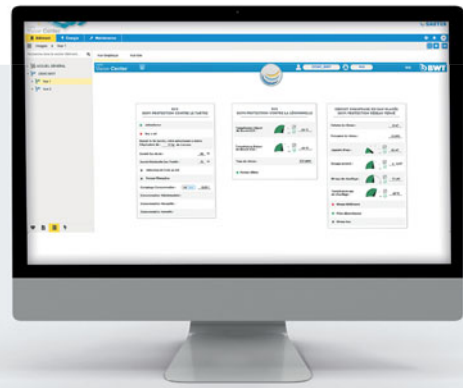

Accès de démonstration :

<http://176.176.66.196/VisionCenter/>

Identifiant : DEMO\_BWT

Mot de passe : DEMO\_BWT

Accès à moduWeb sur votre réseau ou depuis Internet grâce à un routeur ADSL standard

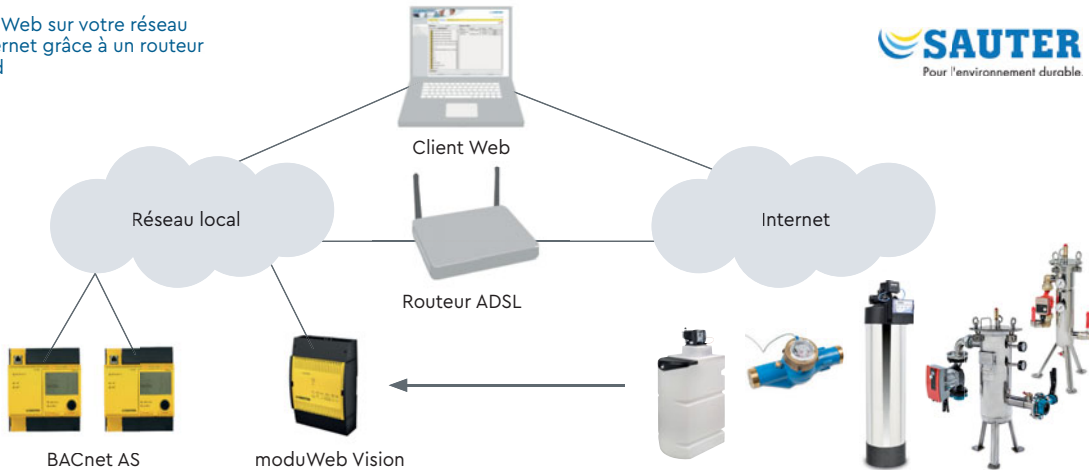

## SOLUTION N°2

### APPLICATION SEMLINK

Semlink est une plateforme en ligne qui recueille des données issues de capteurs déjà présents sur les équipements (chaudières, pompes, systèmes de traitement d'eau,...) ou par des capteurs fournis (sonde d'ambiance, fuite...). Cette application indique les meilleurs réglages et paramétrages nécessaires au confort des usagers tout en rationalisant la consommation d'énergie.

#### Une offre packagée

BWT et LibraFluides Concept se sont associés pour vous apporter la technologie vous permettant de suivre votre traitement d'eau mais aussi votre bâtiment. Pour l'achat du traitement d'eau BWT et des capteurs associés, l'accès à l'application Semlink est incluse dans votre achat pour une durée de 1 an.\*

#### Accès de démonstration :

<https://bwt.semlink.io/>

Identifiant : admin.bwt@bwt.fr

Mot de passe : SemlinkBWT93!

	Pack Protection Tartre	Pack Protection Légionnelle	Pack Protection Réseau	Pack Fuite au sol
Données récupérées	<ul style="list-style-type: none"> <li>Compteur adoucisseur (IMP)</li> <li>Tension Adoucisseur (TOR)</li> <li>Alarme Bac à Sel (TOR)</li> </ul>	<ul style="list-style-type: none"> <li>Température départ ECS</li> <li>Température bouclage ECS</li> <li>Taux de chlore (Analogique)</li> <li>Alarme Pompe doseuse (TOR)</li> </ul>	<ul style="list-style-type: none"> <li>Alarme filtre désemboueur (TOR)</li> <li>Alarme pompe doseuse (TOR) (option)</li> <li>Compteur appoint d'eau (IMP)</li> </ul>	<ul style="list-style-type: none"> <li>Présence d'humidité au sol (TOR)</li> </ul>
Capteur	<ul style="list-style-type: none"> <li>1 ACW-LW8/MR2</li> <li>1 x Capteur SEMALERT (2 entrées Imp. + 2 entrées TOR)</li> </ul>	<ul style="list-style-type: none"> <li>1 ACW-LW8/TM2D</li> <li>1 mini tableau incluant :                             <ul style="list-style-type: none"> <li>- Disjoncteur</li> <li>- Convertisseur 24VDC</li> <li>- 1 ACW-LW8/DINDA</li> </ul> </li> <li>1 x capteur SEMTEMP (2 entrées température)</li> <li>1 x coffret SEMANALOG (1 entrée analogique 4/20mA + 1 entrée TOR)</li> </ul>	<ul style="list-style-type: none"> <li>1 ACW-LW8/MR2</li> <li>1 x Capteur SEMALERT (2 entrées Imp. + 2 entrées TOR)</li> </ul>	<ul style="list-style-type: none"> <li>1 x SEMLEAK (3entrées TOR pour 3 câbles de détection au sol)</li> </ul>
Capteurs + abonnement 1 an inclus	PK0081164	PK0081162	PK0081160	PK0081161

\*Offre d'abonnement valable sur la partie traitement d'eau. Extension possible auprès de LibraFluides Concept pour l'activation complète de l'application.

# BWT B. Connect Stérilisation

Digitalisation des installations de traitement des eaux dédiées aux unités de stérilisation



## Les +

- » Application dédiée aux unités de stérilisation
- » Suivi et analyse en temps réel
- » Traçabilité et interprétation des données
- » Alerte en temps réel en cas de dysfonctionnement

## FONCTIONNEMENT

Le BWT B. Connect Stérilisation permet la collecte, l'analyse et la valorisation des données de la production d'eau purifiée afin d'en optimiser l'exploitation et l'usage.

## APPLICATIONS

La norme EN 285 requière une qualité d'eau précise et permanente sur l'alimentation en eau des différents équipements comme les endoscopes, les autoclaves, les laveurs désinfecteurs.

BWT a développé la technologie B. Connect Stérilisation pour vous permettre de suivre en temps réel, 24h/24 et 7j/7, votre installation de stérilisation à travers les principaux indicateurs clés de votre process de traitement d'eau. Une solution simple et intelligente qui répond aux enjeux du bon fonctionnement du service de stérilisation, indispensable aux hôpitaux et cliniques.



## Une solution intégrée et accessible

De manière totalement intégrée et grâce à une connexion « plug&play », le BWT B. Connect Stérilisation est accessible via une interface web 100 % sécurisée et personnalisable.

BWT B. Connect est consultable à distance depuis un ordinateur, une tablette ou un smartphone.



**BWT B. CONNECT STÉRILISATION CENTRALISE LES DONNÉES DE VOTRE INSTALLATION, LES INTERPRÈTE, VOUS ALERTE ET VOUS ACCOMPAGNE**



#### Centraliser vos données

- Collecte des données de la stérilisation via des capteurs
- Centralisation des données



#### Analyse et suivi en temps réel de vos installations

- Suivi des performances
- Maintenance prédictive



#### Vous alerter

- Comparaison des informations en temps réel vis-à-vis des valeurs de références
- Alertes email en fonction des dépassements de seuils préalablement programmés
- Alertes en cas de dérives du système
- Conditions d'alertes personnalisables



#### Vous accompagner

- Historique et traçabilité
- Rapports automatiques
- Bilans personnalisables en fonction des attentes
- Fréquence personnalisable (quotidien, hebdomadaire et/ou mensuel)

**ACCÈS DÉMONSTRATION À L'ADRESSE :**

**<https://bwt.semlink.fr>**

» Login : [demo.semlink@bwt.fr](mailto:demo.semlink@bwt.fr)

» Password : Demo!Semlink

**AVEC BWT B. CONNECT, VOS ÉQUIPES INTERVIENNENT DANS LES MEILLEURS DÉLAIS ET SE RECENTRENT SUR LA MAINTENANCE. ELLE PERMET ÉGALEMENT :**

- 1. de diminuer les tâches répétitives** et chronophages (relevés d'indicateurs de process, saisies,...) grâce à l'accessibilité en temps réel de la donnée,
- 2. d'intervenir dans les meilleurs délais** pour corriger rapidement un dysfonctionnement,
- 3. de maîtriser l'équipement** par une meilleure connaissance du système pour optimiser les opérations de maintenance.



# BWT Bluwell

Solution connectée BWT pour les usages de l'eau dans l'industrie



## Les +

- » Une application simple et intuitive dédiée aux chaudières, TAR et Osmoseurs
- » Suivi et analyse en temps réel de la performances des installations de traitement d'eau
- » Alerte en cas de dysfonctionnement et dérives

## FONCTIONNEMENT

Un industriel doit gérer de nombreuses installations allant du process aux utilités en répondant aux exigences internes et externes de qualité et de sécurité. Pour cela il doit connaître ses installations et en maîtriser les indicateurs clés.

Bluwell est la solution de BWT permettant la collecte, l'analyse et la valorisation des données du traitement d'eau de vos installations afin d'en optimiser l'exploitation et l'usage.

De manière totalement intégrée et grâce à une connexion « plug&play », BWT Bluwell, co-développée avec Aquassay, collecte, centralise et analyse les données de vos installations 24h/24 et 7j/7 afin d'en améliorer la performance.

Accessible via une interface web 100 % sécurisée et personnalisable, BWT Bluwell est consultable à distance depuis un ordinateur, une tablette ou un smartphone.

La gamme BWT Bluwell est disponible en 3 offres : **Bluwell Easy**, **Bluwell First** et **Bluwell Premium**.

## Zoom sur...

### BWT BLUWELL EASY : UN PREMIER PAS VERS LA DIGITALISATION

BWT a développé Bluwell Easy pour vous permettre d'optimiser le suivi de vos installations d'eau par la saisie et le partage des données terrain sur une interface dédiée, sans box connectée (capteurs).

BWT Bluwell Easy est une solution universelle et adaptable de saisies, de partage et d'analyses de données terrain, quel que soit l'équipement ou le fabricant.

Cette solution innovante a été conçue pour vous aider à :

- centraliser les données terrain,
- partager les données terrain avec vos équipes et celles de BWT,
- détecter les dérives des paramètres de suivi.

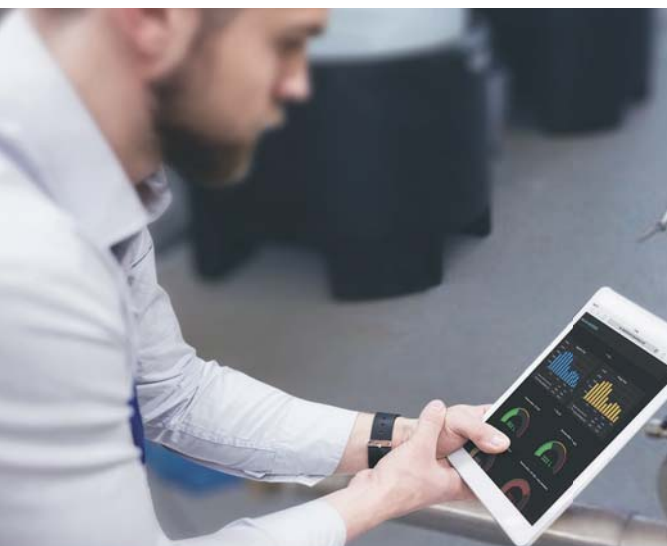





## APPLICATIONS

BLUWELL est la nouvelle solution de E Water-Management pour gérer le cycle de l'eau.

3 applications pour optimiser votre performance industrielle :

- BWT Bluwell Chaudière
- BWT Bluwell Osmose
- BWT Bluwell TAR (tour aéroréfrigérantes)

	BWT Bluwell Chaudière	BWT Bluwell Osmose	BWT Bluwell TAR
 <p><b>Analyser vos données</b></p>	<ul style="list-style-type: none"> <li>• Collecte des données des installations via des capteurs et des automates</li> <li>• Centralisation des données sur le serveur sécurisé</li> </ul>		
 <p><b>Analyser vos données</b></p>	<ul style="list-style-type: none"> <li>• Suivi en temps réel des paramètres « quantité » et « qualité » sur l'ensemble du cycle de production de vapeur</li> <li>• Affichage des paramètres de mesure : conductivité et pH chaudière, pH condensat,...</li> <li>• Calcul et affichage de l'autonomie en réactif</li> <li>• Calcul et affichage du ratio d'injection des produits en fonction des consommations en eau d'appoint</li> <li>• Calcul du taux de concentration en chaudière</li> <li>• Suivi en temps réel des rendements de la chaudière</li> <li>• Comparaison aux rendements précédents et aux rendements attendus</li> </ul> <p><b>Efficacité hydrique et énergétique</b></p> <ul style="list-style-type: none"> <li>• Calcul en temps réel des consommations en eau, énergie et en réactifs</li> <li>• Calcul en temps réel des purges</li> </ul>	<p><b>Suivi colmatage des membranes</b></p> <ul style="list-style-type: none"> <li>• Suivi en temps réel des rendements de l'installation</li> <li>• Comparaison aux rendements précédents et aux rendements attendus</li> </ul> <p><b>Efficacité hydrique et énergétique</b></p> <ul style="list-style-type: none"> <li>• Calcul en temps réel des consommations en eau, énergie et en réactif par litre d'eau osmosée produite</li> <li>• Suivi en temps réel des paramètres « quantité » et « qualité » sur les différents étages et différents flux</li> <li>• Affichage des seuils et des valeurs maximales, minimales et moyennes directement sur les graphes</li> <li>• Calculs normalisés selon les besoins et associés à l'état de l'osmoseur, renvoyés vers l'interface en temps réel (taux de passage en sel, pression différentielle et débit)</li> <li>• Calcul et affichage de l'autonomie en réactif</li> </ul>	<ul style="list-style-type: none"> <li>• Suivi en temps réel des paramètres « quantité » et « qualité » sur des circuits</li> <li>• Affichage des seuils et des valeurs maximales, minimales et moyennes directement sur les graphes</li> <li>• Calcul et affichage de l'autonomie en réactif</li> <li>• Calcul du taux de concentration</li> <li>• Suivi en temps réel des rendements de l'installation</li> <li>• Comparaison aux rendements précédents et aux rendements attendus</li> </ul> <p><b>Efficacité hydrique et énergétique</b></p> <ul style="list-style-type: none"> <li>• Calcul en temps réel des consommations en eau et en réactifs par litre d'eau refroidie</li> <li>• Calcul en temps réel des consommations en biocides</li> <li>• Calcul en temps réel de la corrosion des installations</li> </ul>
 <p><b>Vous alerter</b></p>	<ul style="list-style-type: none"> <li>• Comparaison des informations en temps réel vis-à-vis des valeurs de références</li> <li>• Comparaison des données en temps réel vis-à-vis de périodes précédentes (semaines, mois, années ...)</li> <li>• Alertes email en fonction des dépassements de seuils préalablement programmés</li> <li>• Alertes en cas de dérives du système</li> <li>• Plusieurs niveaux d'alertes disponibles : « warning » ou « critical »</li> <li>• Conditions d'alertes personnalisables et en fonction de variations conjointes de plusieurs paramètres normalisés</li> </ul>		
 <p><b>Vous accompagner</b></p>	<ul style="list-style-type: none"> <li>• Historique et traçabilité</li> <li>• Rapports automatiques</li> <li>• Bilans personnalisables en fonction des attentes</li> <li>• Fréquence personnalisable (quotidien / hebdomadaire et / ou mensuel)</li> </ul>		

A close-up photograph of water being poured from a glass pitcher into a glass. The water is captured in motion, creating a dynamic scene with splashing and bubbles. The background is a soft, light blue-grey. A semi-transparent pink horizontal band is overlaid across the middle of the image, serving as a background for the text.

# 2. EAU DE BOISSON





Que ce soit pour votre famille ou dans votre environnement de travail, l'eau fait partie intégrante de votre vie. **Filterer l'eau du robinet, une solution simple qui permet de ne plus utiliser d'eau en bouteille.**

#### LA DIFFÉRENCE BWT : LA TECHNOLOGIE BREVETÉE MAGNÉSIUM

Le Magnésium permet de révéler les arômes des boissons chaudes et froides : ajouté à l'eau filtrée, il assure des saveurs gustatives uniques.



Pour chaque produit, retrouvez les domaines d'application à travers 2 pictogrammes.



Idéal en habitat individuel



Idéal en bâtiment collectif

- 38** Le mouvement #BottleFreeZone
- 40** L'offre fontaine BWT
- 42** BWT AQA Drink Pro 20 CAS
- 44** BWT AQA Drink Pure
- 46** BWT AQA Pura
- 47** BWT US Fridge
- 48** BWT P'ure Aquacalcium
- 49** Robinet 3-voies
- 49** Pompe de surpression

# REJOIGNEZ LE MOUVEMENT #BOTTLEFREEZONE

## Vers un monde sans bouteilles en plastique...

### LE MOUVEMENT #BOTTLEFREEZONE, QUESACO ?

- S'engager à réduire l'usage de bouteilles en plastique à usage unique
- Favoriser la consommation d'eau, "localement", directement au robinet
- Accompagner l'ensemble des utilisateurs dans cette démarche grâce à des solutions performantes pour traiter l'eau de boisson
- Prendre part à la mission de la marque BWT "Change the world, sip by sip" (Changer le monde, gorgée après gorgée)

### LES SOLUTIONS BWT POUR TRAITER L'EAU DE BOISSON :

- Les gammes BWT ont été développées pour offrir une eau fraîche, délicieuse et saine, aussi bien pour les professionnels que pour le particulier :



EAU LOCALE  
FILTRÉE  
AVEC OU SANS  
MAGNÉSIUM



0 BOUTEILLE  
EN PLASTIQUE



RESPONSABLE



ÉCONOMIQUE

## ENSEMBLE, CRÉONS DES ESPACES SANS PLASTIQUE EN CONSOMMANT L'EAU DISPONIBLE AU ROBINET

### @HOME

Ouvrez votre robinet  
pour découvrir  
une eau délicieuse

BWT AQA Drink Pure,  
BWT P'ure Aquacalcium,  
AQA Pura...



  
**BOTTLE FREE  
ZONE**



### @WORK

Le secret pour des employés, clients  
et invités heureux : l'eau Magnésium BWT

Fontaine BWT AQA Drink Pro 20 CAS





### RESPONSABLE

Consommer moins de bouteilles en plastique, c'est réduire ses déchets, souvent difficiles à recycler.



### LOCALE

Consommer l'eau du robinet, c'est limiter les émissions de CO<sub>2</sub> dues à la fabrication et les longs transports des bouteilles en plastique.



### DÉLICIEUSE

Filtrer l'eau du robinet avec les solutions BWT, c'est dire adieu aux mauvais goûts et odeurs.

**Le + ?** L'eau BWT Magnésium, révélateur naturel d'arômes.



### VITALE

Boire d'avantage d'eau car celle-ci est plus accessible, c'est offrir à son organisme de nombreux minéraux indispensables.

**Le + ?** L'eau BWT Magnésium est une source de vitalité supplémentaire.



## La différence BWT : Le Magnésium

QUE CE SOIT LES FONTAINES À EAU BWT OU LA SOLUTION COMPLÈTE AQA DRINK PURE POUR LE PARTICULIER, LES UTILISATEURS VIVRONT UNE EXPÉRIENCE GUSTATIVE UNIQUE !



- Révélateur d'arômes
- Ajoute des minéraux à l'eau filtrée
- Offre un goût frais et délicat
- Révèle les arômes et saveurs des thés ou cafés



- Source de vitalité
- Réducteur de stress
- Aide au renforcement des défenses immunitaires

### Renforcer ses défenses immunitaires

2,5L d'eau  
Magnésium  
= Environ 65mg\* de  
Magnésium soit 17%  
des apports journaliers  
recommandés

\*pour une eau avec une dureté de 17°th

375 mg  
= Apport  
journalier  
recommandé





UNE EAU DE BOISSON DÉLICIEUSE,  
OÙ QUE VOUS SOYEZ !

*L'offre fontaine BWT*

## FAITES LE BON GESTE POUR VOUS ET POUR NOTRE PLANÈTE BLEUE !

UNE PAUSE PLEINE DE VITALITÉ, POUR VOS EMPLOYÉS, CLIENTS ET INVITÉS...

- Equiper ses locaux de fontaine à eau BWT, c'est garantir la bonne hydratation des collaborateurs et visiteurs au quotidien, avec l'eau BWT MAGNESIUM, filtrée et à volonté !

... tout ça, en réduisant sa consommation de bouteilles en plastique.





## UNE OFFRE SUR MESURE :

En fonction de votre besoin, nous vous apportons une approche personnalisée avec une offre adaptée :

Votre fontaine  
disponible  
**À L'ACHAT**

Votre fontaine  
**À LA LOCATION**  
avec un contrat comprenant :  
+ la mise en service  
+ l'entretien du matériel

## Plus qu'un produit... une offre de service 360 !

Faire appel à BWT pour son projet Fontaine, c'est bénéficier d'un accompagnement global : de la définition du besoin à l'installation et l'entretien.



### ETAPE 1 DEFINITION DU BESOIN

Le service client basé à Saint Denis, étudie le projet et définit la meilleure offre pour le besoin.



### ETAPE 2 SUIVI DU PROJET

1 contact dédié, à distance ou en région en fonction du projet est disponible pour assurer la bonne installation du parc de fontaines.



### ETAPE 3 INSTALLATION ET ENTRETIEN

Les techniciens BWT, disponibles partout en France assurent l'installation, la mise en service et l'entretien des fontaines pour une sécurité et une hygiène garanties.

## Service 360 EXPERTISE BWT



Livraison, Installation et mise en service



Prise en main et étapes d'entretien expliquées



Techniciens BWT Service : expertise constructeur assurée



## Sécurité 360 TECHNOLOGIE BWT

Ultrafiltration pour éviter les bactéries et retenir les microplastiques



Désinfection UV



Nettoyage, désinfection et entretien contrôlés



UN GOÛT DÉLICIEUX

# BWT AQA Drink Pro 20 CAS

Fontaine à eau



BWT  
BOTTLE FREE  
ZONE



## Les + produit

- » Affichage de l'état de fonctionnement
- » **Indicateur de désinfection** par rayonnement UV
- » **3 types d'eau** : fraîche, pétillante, tempérée
- » Taille **compacte**
- » Bac récepteur avec possibilité de raccordement à l'égout
- » **Agréable à boire**, grâce à la cartouche BWT Multifonctions : anti-tartre, anti-goûts et odeurs, ultrafiltration et **ajout de Magnésium**
- » **Grande capacité**, 20 L/h d'eau fraîche ou pétillante

## FONCTIONNEMENT

La fontaine BWT AQA Drink Pro 20 CAS, raccordée au réseau d'eau, peut être placée où vous le souhaitez grâce à sa forme compacte. Avec une simple pression du doigt, vous dégustez une eau fraîche, pétillante ou tempérée, à votre convenance.

Le filtre BWT doté de la technologie Magnésium transforme l'eau en une expérience gustative agréable et vous donne de l'énergie pour votre journée tout en assurant une filtration poussée permettant de retenir les polluants et les micro-plastiques.

L'eau est désinfectée avec une lampe UV, pour vous fournir une eau toujours plus saine et savoureuse.

Avec son design séduisant, BWT AQA Drink Pro 20 CAS, se glisse facilement dans des bureaux et salles d'attentes de petite taille.

» Débit: 20 L/h

## SPÉCIFICATIONS TECHNIQUES

Type		BWT AQA Drink Pro 20 CAS
<b>Caractéristiques techniques</b>		
Modèle		Autonome
Coloris		Blanc
Eau ambiante, plate		oui
Eau fraîche, plate		oui
Eau fraîche, pétillante		oui
<b>Spécifications - Conditions de fonctionnement</b>		
Production d'eau tempérée, plate	L/h	>120
Production d'eau fraîche, plate ou pétillante	L/h	20 L/h
Température de l'eau fraîche	°C	4-12
Débit	L/min	>2
Capacité max. de refroidissement*	W	150
Puissance de la lampe UV	W	11
Pression d'eau à l'entrée	bar	2
Pression de CO <sub>2</sub>	bar	4
Réfrigérant		R134a (36g)
Protection contre des fuites		Oui (réservoir d'eau usée de 3 litres)
<b>Connexions</b>		
Tension secteur / fréquence	V/Hz	220-240/50
Consommation électrique totale	W	230
Raccord d'eau potable	Pouces	¼
Raccord CO <sub>2</sub>	Pouces	¼
<b>Dimensions et poids</b>		
Dimensions de la fontaine à eau L x H x P	cm	23 x 39 x 36
Dimensions de socle L x H x P	cm	23 x 80 x 36
Hauteur du robinet	cm	21.5
Poids net, fontaine à eau	kg	18
Poids brut, fontaine à eau	kg	20
<b>Code article</b>		<b>PK0905001</b>
<b>Prix public HT<sup>(1)</sup></b>		<b>Sur demande</b>

\*température d'eau d'entrée, 20°C

### Une offre sur-mesure

La fontaine à eau BWT AQA Drink Pro 20 CAS est disponible à la vente ou la location selon vos besoins et votre projet. La mise en service et l'entretien périodique sont réalisés par nos équipes BWT Service.

Pour plus d'informations, contactez votre équipe dédiée :

**BFZ@BWT.FR**

# BWT AQA Drink Pure

Filtration sous évier pour une eau délicieuse au robinet



BWT  
BOTTLE FREE  
ZONE



## Les + produit

- » Une solution complète de filtration pour supprimer les mauvais goûts, retenir les éléments entartrant et ajouter du Magnésium à l'eau filtrée
- » Installation facile et rapide sous l'évier
- » Robinet GROHE 3 voies URBAN (en C) ou LOFT (en L, avec douchette)

## FONCTIONNEMENT

BWT AQA Drink Pure est une solution complète pour obtenir le meilleur de l'eau du robinet : une eau filtrée, sans goût ni odeur, débarrassée des impuretés avec ajout de Magnésium.

La cartouche filtrante BWT Magnésium Mineralized Water, est équipée de la technologie innovante BWT Magnésium. Ainsi, après avoir retenu les substances altérants le goût et l'odeur comme le chlore et supprimé les autres impuretés telles que le cuivre, le plomb et le calcaire, du Magnésium sera ajouté à l'eau filtrée.

Le filtre MAGNESIUM MINERALIZED WATER, installé directement sous l'évier de la cuisine est relié au robinet 3 voies GROHE, permettant ainsi le choix entre un soutirage d'eau non filtrée (pour la vaisselle par exemple) ou d'eau filtrée BWT MAGNESIUM (pour la boisson, la cuisine...).

Le remplacement des cartouches est simplifié grâce à un compteur d'eau programmable, relié à la cartouche. La capacité de la cartouche est programmée à l'installation et un signal sonore indique que la cartouche doit être remplacée.



VERSION URBAN

VERSION LOFT  
(avec mousseur extractible)

» Débit : 180 L/h

## APPLICATIONS

Le pack BWT AQA Drink Pure est livré complet pour une installation facile et un encombrement réduit. Le filtre s'installe sous l'évier par un raccordement simple avec un flexible, directement sur le robinet GROHE fourni. L'eau filtrée BWT Magnésium est disponible instantanément et à volonté en ouvrant la poignée dédiée.

## LES ÉQUIPEMENTS DE SÉRIE

Kit complet prêt à installer constitué :

- d'un robinet GROHE 3 voies URBAN (en C) ou LOFT (en L)
- d'un compteur (AQA MONITOR)
- d'une tête de filtre avec son support de fixation permettant d'adapter la quantité de magnésium diffusée dans l'eau
- d'une cartouche MAGNESIUM MINERALIZE WATER PROTECT : filtration anti-impuretés, anticalcaire et ajout de Magnésium après filtration.
- d'un ensemble de flexibles de raccordement
- le mitigeur LOFT est équipé d'un mousseur extractible facilitant la préparation et le remplissage des récipients.





## SPÉCIFICATIONS TECHNIQUES

Type		BWT AQA Drink Pure	
<b>Bec en C / Bec en U</b>			
Type de bec	C (URBAN)	L (LOFT)	
Couleur du robinet	Chromé		
Hauteur du robinet avec l'anneau LED	384 mm	328 mm	
Raccordements du robinet	Flexible inox 3/8" avec écrou libre		
Spécificité robinet	Mousseur extractible		
<b>Code article</b>	<b>P0003907</b>	<b>P0003908</b>	
Prix public HT <sup>(1)</sup>	480.00 €	620.00 €	
<b>Cartouche filtrante*</b>			
Pression de service	2-8 bar		
Pression minimum en entrée	>1.2 bar		
Température d'eau (min/max)	+4 to +30 °C		
Température ambiante (min/max)	+4 to +40 °C		
Débit nominal	180 l/h		
Position de montage	horizontal/vertical		
Hauteur totale y compris équerre de montage	385 mm		
Hauteur à l'axe de raccordement	306 mm		
Diamètre de la cartouche	88 mm		
Capacité moyenne de filtration	470 L pour eau dureté d'eau comprise entre 15 et 25°f		
<b>Moniteur AQA</b>			
Raccordement	3/8"		
Pression d'entrée (min/max)	2-8 bar		
Débit de fonctionnement	0,8-15 l/min		
Dimensions (L x P x H)	80 x 47 x 30 mm		
Position d'installation	horizontal		

\* La cartouche filtrante doit être changée au moins tous les 12 mois

## ACCESSOIRES & CONSOMMABLES

Désignation	Code article	Prix public HT <sup>(1)</sup>
<b>Cartouche Magnesium Mineralized Water protect – MP200</b>	<b>P0003679A</b>	<b>89.00 €</b>

## PRÉCONISATION D'INSTALLATION

U (LOFT)

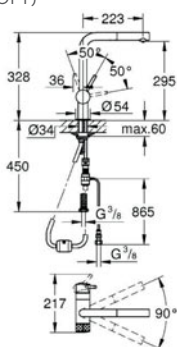

C (URBAN)

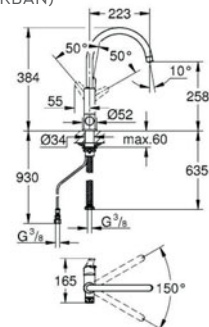

## FONCTIONNEMENT DU FILTRE

ROBINET 3 voies GROHE

Poignée rotative pour de l'eau filtrée BWT Magnésium

Eau filtrée et enrichie en Magnésium

Eau du robinet

Manette pour eau du robinet non filtrée (froide ou chaude), utilisation classique

AQA MONITOR :  
» surveille la capacité du filtre  
» informe sur le remplacement du filtre

Filtre BWT avec cartouche Magnésium Mineralized Water

# BWT AQA Pura

## Filtration sous-évier de l'eau de boisson



BWT  
BOTTLE FREE  
ZONE



- de chlore
- de métaux lourds
- de goûts et odeurs
- + Saveur

- » Débit : 180 L/h
- » Capacité : 10 000 litres (environ 1 an)
- » Élimine goûts, odeurs, chlore et pesticides

### SPÉCIFICATIONS TECHNIQUES

Type	BWT AQA Pura	
<b>Caractéristiques techniques</b>		
Débit nominal	L/min	3
Diamètre de raccordement	pouces	3/8" M
Pression d'alimentation min	bar	1,2
Pression de service min/max	bar	2/8
Perte de charge	bar	0,1 à 30 L/h 0,15 à 60 L/h 0,6 à 100 L/h
Température min/max de l'eau	°C	5-30
Capacité d'eau traitée	L	10 000
<b>Code article</b>	<b>125305842</b>	
<b>Prix public HT<sup>(1)</sup></b>	<b>132.00 €</b>	
<b>Caractéristiques dimensionnelles</b>		
Largeur	mm	125
Hauteur cartouche	mm	240
Hauteur totale	mm	300

### ACCESSOIRES & CONSOMMABLES

Désignation	Code article	Prix public HT <sup>(1)</sup>
Cartouche de recharge AQA Pura	125305843	69.00 €
Robinet 3-voies pour eau filtrée non filtrée	S9013618	190.00 €

### Les + produit

- » **Prêt-à-poser** : installation rapide et facile sous l'évier
- » **Tête de filtre orientable** et raccords fournis
- » **Cartouche longue durée** 1 an (10 000 litres)
- » Élimination du chlore, des pesticides et des mauvais goûts et odeurs de l'eau
- » Compatible avec tous les robinets du marché

### FONCTIONNEMENT

L'eau du robinet peut présenter des problèmes de goût et odeur, notamment de chlore, et contenir encore de faibles quantités d'impuretés, telles que pesticides et autres matières organiques.

Le filtre sous évier BWT AQA Pura élimine efficacement les particules responsables du mauvais goût et odeur. Il est composé d'une tête de filtre et d'une cartouche de charbon actif.

### APPLICATIONS

Le filtre sous-évier AQA-PURA élimine efficacement et instantanément les impuretés responsables des mauvais goûts et odeurs, les résidus de chlore et autres impuretés. Le set de filtration est composé d'une cartouche de charbon actif, d'une tête de filtration et d'un flexible de raccordement.

Ce filtre AQA-PURA peut également s'installer avec un robinet 3-voies qui vous permet 2 qualités d'eau (filtrée, pour la boisson ou non filtrée, pour les autres usages) en un seul point de puisage.

### LES ÉQUIPEMENTS DE SÉRIE

Kit complet prêt à installer constitué :

- d'une tête de filtre avec son support de fixation
- d'une cartouche filtrante à charbon actif avec couvercle de protection
- d'un flexible de raccordement 300 mm (3/8" x 3/8")

### OPTION

Robinet 3-voies (2 qualités d'eau en un seul point de puisage)

### PRÉCONISATION D'INSTALLATION

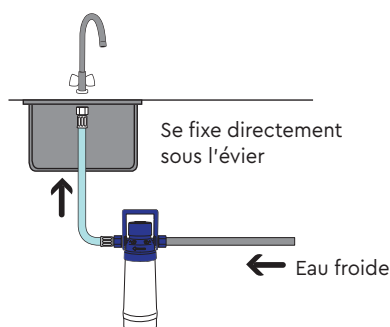

# BWT US Fridge

Filtration pour réfrigérateur américain



## Les + produit

- » Installation facile et rapide
- » Kit complet : raccord, tubing et filtre charbon actif



- » Débit : 2 à 3 L/min
- » Élimine goûts, odeurs et chlore

## SPÉCIFICATIONS TECHNIQUES

Type	BWT US Fridge	
Caractéristiques techniques		
Débit nominal	L/min	2
Pression de service max	bar	8,5
Température min/max	°C	4-43
Capacité de la cartouche	6 mois	
Code article	P0090638	
Prix public HT <sup>(1)</sup>	24.50 €	

## ACCESSOIRES & CONSOMMABLES

Désignation	Code article	Prix public HT <sup>(1)</sup>
Cartouche CA post-filtration	P0090641	12.50 €

## FONCTIONNEMENT

Le kit BWT US Fridge se raccorde directement sur un robinet d'arrivée d'eau de ville. Sa cartouche de charbon actif supprime tous les goûts et les odeurs de l'eau de distribution.

## APPLICATIONS

Le kit BWT US Fridge a été conçu pour assurer une eau savoureuse et de qualité au point de puisage de votre réfrigérateur américain.

## LES ÉQUIPEMENTS DE SÉRIE

Le kit BWT US Fridge est livré complet:

- 1 raccord d'adaptation 3/4" F/1/4"
- 1 cartouche charbon actif anti-goûts et odeurs
- 6 m de tubing 1/4"

# BWT P'ure Aquacalcium

## Osmoseur



BWT  
BOTTLE FREE  
ZONE



- » Débit de soutirage : 2 à 3 L/min
- » Ajout de calcium en fin de traitement
- » Élimine goûts, odeurs, métaux lourds, nitrates, bactéries, virus

### SPÉCIFICATIONS TECHNIQUES

Type	BWT P'ure Aquacalcium	
<b>Caractéristiques techniques</b>		
Débit de soutirage au robinet	L/min	2 à 3
Pression d'alimentation min/max	bar	3-6
Température min/max	°C	4 à 30
Capacité de production*	L/j	280
Capacité du réservoir	L	11
<b>Code article</b>	<b>P0090630</b>	
Prix public HT <sup>(1)</sup>	295.00 €	
<b>Caractéristiques dimensionnelles</b>		
Station de traitement L x H x P	mm	350 x 450 x 150
Réservoir L x H x P	mm	350 x 260 x 260

\* à température <20°C, TDS < 1500 mg/l

### ACCESSOIRES & CONSOMMABLES

Désignation	Code article	Prix public HT <sup>(1)</sup>
Cartouche Aquacalcium	P0090601	35.00 €
Pack de 3 préfiltres	P0090639	19.50 €
Cartouche CA post-filtration	P0090641	12.50 €
Membrane pour P'ure Aquacalcium	P0012405	34.50 €
Robinet 3-voies pour eau filtrée non filtrée	S9013618	190.00 €
Pompe de surpression BOOSTER PUMP	P0090648	155.00 €

### Les + produit

- » Élimine plus de 95% des impuretés contenues dans l'eau du robinet (plomb, pesticides, nitrates, chlore, bactéries, virus, ...)
- » Système exclusif de reminéralisation au calcium après eau osmosée

### FONCTIONNEMENT

Bien que potable, l'eau du robinet peut présenter des problèmes de goût et odeur et peut être chargée d'impuretés indésirables (pesticides, nitrates, plomb, bactéries, etc.). L'osmoseur BWT P'ure Aquacalcium élimine plus de 95% des impuretés de l'eau grâce à sa technologie d'osmose inverse. Il est composé d'une unité de traitement en 5 étapes pour un affinage optimal de l'eau, d'une étape exclusive de reminéralisation en calcium de l'eau osmosée, ainsi que d'un réservoir de stockage d'eau traitée.

### APPLICATIONS

Compact, il s'installe sous l'évier et est pré-raccordé hydrauliquement. L'osmoseur BWT P'ure Aquacalcium produit en instantané entre 2 à 3 litres d'eau traitée par minute (suivant la qualité d'eau et la pression du réseau) pour une production d'environ 280 litres d'eau traitée par jour.

### LES ÉQUIPEMENTS DE SÉRIE

- L'osmoseur BWT P'ure Aquacalcium est constitué de :
- une préfiltration à 3 étapes (anti-impuretés 5 µ, charbon actif extrudé 10 µ et charbon actif en grains)
  - un module d'osmose inverse avec une membrane
  - un vase d'expansion sous pression de capacité 11 L, permettant de stocker l'eau à l'abri de la lumière et de toute pollution
  - une cartouche de reminéralisation Aquacalcium
  - un filtre finisseur au charbon actif

Raccordement rapide grâce à :

- un robinet de prise en charge pour l'eau froide
- un collier de raccordement à l'égout
- un robinet col de cygne
- les tubbings de raccordement

### PRÉCONISATION D'INSTALLATION

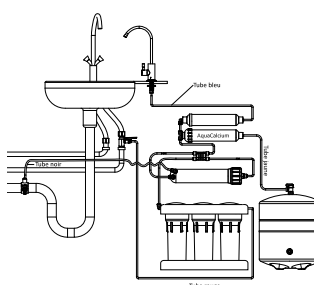

<sup>(1)</sup> Tarifs valables en France métropolitaine sous réserve de modification. Voir conditions générales de vente.



# Robinet 3-voies

Robinet 3-voies pour osmoseurs  
et systèmes de filtration sous-évier



## SPÉCIFICATIONS TECHNIQUES

Type	Robinet 3-voies	
<b>Caractéristiques techniques</b>		
Corps	Laiton chromé	
Poignée	Zamac chromé	
Hauteur totale	361 mm	
Hauteur sous bec	220 mm	
Profondeur totale	299 mm	
Profondeur du bec	210 mm	
Type de mousseur	Neoperl	
Mécanisme	Cartouche céramique	
Garantie	5 ans corps de mitigeur	
Longueur des flexibles	3 flexibles de 50 cm fournis	
<b>Désignation</b>		
	<b>Code article</b>	<b>Prix public HT<sup>(1)</sup></b>
<b>Robinet 3-voies pour eau filtrée/non filtrée</b>	<b>S9013618</b>	<b>190.00 €</b>

BWT robinet 3-voies possède 3 flexibles, pour 3 qualités d'eau possibles en un seul et unique point de puisage :

- » Eau froide non-filtrée
- » Eau froide filtrée
- » Eau chaude

Il permet ainsi l'accès d'une eau filtrée sur un seul robinet, sans robinet d'appoint ni perçage supplémentaire du plan de travail ni de l'évier.

Compatible avec les osmoseurs, l'AQA-PURA et les cartouches BWT de filtration sous évier (M200 / MP200 / TC200 / MyAquaSoft)

# Pompe de surpression BOOSTER PUMP

Pompe de surpression pour osmoseurs domestiques



Type	Pompe de surpression	
<b>Caractéristiques techniques</b>		
Pression principale	2 - 4,5 bars	
Pression de service	jusqu'à 7 bars	
Température de l'eau d'alimentation	+ 4°C + 30°C	
Poids de la pompe	3,5 kg	
Température ambiante	+ 5°C + 40°C	
Raccordement de l'eau d'alimentation	1/4"	
Dimensions (H x L x P), en millimètres	110 x 110 x 330	
Tension primaire	230 volts	
Transformateur VAC/VDC	230/24 volts	
<b>Désignation</b>		
	<b>Code article</b>	<b>Prix public HT<sup>(1)</sup></b>
<b>Pompe de surpression BOOSTER PUMP</b>	<b>P0090648</b>	<b>155.00 €</b>

La pompe de surpression est utilisée pour augmenter la pression dans les filtres d'osmose inverse domestiques afin d'éviter tout dysfonctionnement lorsque la pression entrante est trop faible ou irrégulière.

La présence de pressostats haute et basse pression empêchent la pompe de fonctionner durant une coupure d'eau ou lorsque le réservoir sous pression a été rempli.

La pompe est livrée complète avec son unité de base (pompe, transformateur, pressostats haute et basse pression), 2 m de tube 1/4", clip de serrage, raccord en T emboîtable 1/4" et tube assemblé.

A microscopic view of water droplets on a blue background, with a dark blue horizontal band across the middle. The droplets are of various sizes and are scattered across the frame. The dark blue band contains the text '3. FILTRATION' in white.

# 3. FILTRATION



**Pour un confort durable grâce à une eau de haute qualité :** canalisations et diffuseurs protégés des dépôts, goûts et odeurs désagréables éliminés. BWT vous propose des solutions éprouvées.

#### POURQUOI RECOMMANDER LES PRODUITS DE FILTRATION ?

La filtration est une étape importante du traitement de l'eau. Le filtre permet de retenir les impuretés et autres composants indésirables de l'eau (goût, odeur, bactéries, etc.). En supprimant ces éléments de l'eau, la protection du réseau et le confort des utilisateurs sont assurés.

Pour chaque produit, retrouvez les domaines d'application à travers 5 pictogrammes.



Idéal en habitat individuel



Idéal en bâtiment collectif



Idéal en milieu industriel



Idéal en milieu médical



Idéal en collectivités

- 52** Guide de choix de la filtration pour l'habitat
- 54** Cartouches et consommables filtres anti-impuretés et anti-odeurs
- 56** Guide de choix de la filtration pour le collectif
- 58** BWT E1 New
- 60** Réducteur Pression D1
- 62** BWT DGD
- 64** BWT Anti-odeurs
- 65** BWT Fine
- 66** BWT Filtre Europa RS
- 67** BWT Avanti WF
- 68** BWT Infinity
- 70** BWT 1000 / 1010 Déferriseur
- 71** BWT 1500
- 72** BWT PURITY PRO XL
- 74** BWT LP 10 / LP 20
- 75** BWT Big Blue
- 76** BWT CMC
- 78** BWT HFX
- 79** BWT PCY
- 80** BWT B-Safe Universel

# Guide de choix de la filtration pour l'habitat



## Bien choisir sa station de protection



Type	BWT E1 New 3/4"	BWT E1 New 1"	Réducteur de pression D1 3/4"	Réducteur de pression D1 1"
Finesse de filtration	μm	90		160
Manomètre intégré		Oui		Non
Vanne de coupure d'eau intégrée		Oui		Non
Les + produit	<ul style="list-style-type: none"> <li>Station de protection de la maison 5 en 1 :                             <ul style="list-style-type: none"> <li>Filtration anti-impuretés</li> <li>Régulateur de pression</li> <li>Levier de coupure d'eau</li> <li>Manomètre</li> <li>Clapet anti-retour</li> </ul> </li> <li>Entretien simple et sans outils</li> <li>Enregistrable sur l'application BWT@Home pour rappel d'entretien et de remplacement du tamis</li> </ul>		<ul style="list-style-type: none"> <li>Réducteur de pression avec filtre intégré</li> <li>Bol de filtre transparent pour contrôle visuel de l'hygiène</li> <li>Enregistrable sur l'application BWT@Home pour calculs des économies générées par la réduction de pression</li> </ul>	
Entretien		★★★★ Remplacement de la cartouche en 30 secondes et sans outils		★★★★ Contrôle visuel du tamis, nettoyage simple par vissage/dévisage
Hygiène et sécurité		★★★★		★★★★
		<b>p. 58-59</b>		<b>p. 60-61</b>

★ Performance de base    ★★ Bonne performance    ★★★ Très bonne performance



## Bien choisir son filtre anti-impuretés



Type		Filtre Europa RS 3/4" 1"	BWT DGD	BWT Fine 3/4" 1"
Débit	m <sup>3</sup> /h	3 à 4,5	0,3 à 1,8	0,3 à 4
Finesse de filtration	μm	90	20	90
Les + produit		<ul style="list-style-type: none"> <li>Filtre à tamis rétrolavable</li> <li>Rétro-rinçage manuel</li> <li>Raccords filetés fournis</li> <li>Système d'évacuation des impuretés</li> </ul>	<ul style="list-style-type: none"> <li>Compatible toute cartouche 10"</li> <li>Équipé d'une cartouche 5/20 μm DGD</li> <li>Compatible toute cartouche 10"</li> </ul>	<ul style="list-style-type: none"> <li>Système de purge intégré</li> <li>Montage horizontal ou vertical</li> <li>Résistance à une pression de 8 bars</li> <li>Raccords fournis</li> </ul>
Entretien		★ ★ ★ Cartouche rétrolavable sans démontage	★ Cartouche à remplacer	★ ★ Cartouche lavable
Hygiène et sécurité		★ ★ ★	★	★ ★
		<b>p. 66</b>	<b>p. 62-63</b>	<b>p. 65</b>

★ Performance de base   ★ ★ Bonne performance   ★ ★ ★ Très bonne performance

## Bien choisir son filtre multi-fonctions

### FILTRATION DES IMPURETÉS + FONCTION ANTI-GOÛTS ET ODEURS



#### BWT Anti-odeurs

Protège les installations des impuretés et élimine les odeurs et le goût de l'eau (notamment le chlore)

**p. 64**

### FILTRATION DES IMPURETÉS + FONCTION ANTITARTRE ET ANTI-CORROSION





#### BWT Pilodiphos





Protège les installations des impuretés, empêche le dépôt de tartre et protège de la corrosion



**p. 121**



# Cartouches et consommables filtres anti-impuretés et anti-odeurs



Type	Cartouches anti-impuretés avec support axial pour filtre BWT Cristal 4 (compatible filtre & 10")			
	Désignation	Descriptif	Code article	Prix public HT <sup>(1)</sup>
	<b>Box cartouche anti-impuretés 10"25 µm avec support axial</b>	<ul style="list-style-type: none"> <li>• Cartouche complète support + manchon 20 µm</li> <li>• Compatible filtres 10" toutes marques</li> </ul>	<b>P0003352</b>	32,00 €
	<b>Box de 3 manchons anti-impuretés 25 µm sans support axial</b>	<ul style="list-style-type: none"> <li>• Manchon 20 µm anti-impuretés</li> <li>• Compatible cartouche avec support axial</li> </ul>	<b>P0003354</b>	37,00 €



Type	Cartouches de rechange pour filtre BWT ECO et DGD (compatible tous modèle de filtre 10")			
	Désignation	Descriptif	Code article	Prix public HT <sup>(1)</sup>
	<b>Cartouche BWT anti-impuretés 5 µ</b>	<ul style="list-style-type: none"> <li>• Compatible tous modèles de filtre 10"</li> <li>• Rechange universelle anti-impuretés PP extrudé 5 µ</li> </ul>	<b>P0090611</b>	2,90 €
	<b>Cartouche BWT anti-impuretés 20 µ</b>	<ul style="list-style-type: none"> <li>• Compatible tous modèles de filtre 10"</li> <li>• Rechange universelle anti-impuretés PP extrudé 20 µ</li> </ul>	<b>P0090613</b>	2,90 €
	<b>Cartouche BWT anti-impuretés DGD</b>	<ul style="list-style-type: none"> <li>• Compatible tous modèles de filtre 10"</li> <li>• Cartouche de rechange anti-impuretés PP extrudé 20/5 µ</li> <li>• Haute capacité</li> </ul>	<b>P0090602</b>	6,50 €
	<b>Pack de 3 cartouches anti-impuretés DGD</b>	<ul style="list-style-type: none"> <li>• Compatible tous modèles de filtre 10"</li> <li>• Lot de 3 cartouches de rechange anti-impuretés PP extrudé 20/5 µ</li> <li>• Meilleure capacité</li> </ul>	<b>P0090632</b>	17,50 €
	<b>Cartouche bobinée BWT 20 µ</b>	<ul style="list-style-type: none"> <li>• Compatible tous modèles de filtre 10"</li> <li>• Rechange universelle anti-impuretés PP bobinée 20 µ</li> </ul>	<b>P0090615</b>	4,50 €

Type	Cartouches de rechange pour filtre BWT Pluie et Pluvio			
	Désignation	Descriptif	Code article	Prix public HT <sup>(1)</sup>
	<b>Box 3 cartouches de rechange pour filtre pluie</b>	<ul style="list-style-type: none"> <li>• 1 cartouche lavable 95 µm</li> <li>• 1 cartouche anti-impuretés DGD 20/5 µm</li> <li>• 1 cartouche de charbon actif</li> </ul>	<b>P0003902</b>	37,00 €
	<b>Cartouche anti-impureté lavable 10" 95 µ</b>		<b>P0003317</b>	11,00 €

Type					Cartouches de recharge pour filtre anti-odeurs (compatible BWT Diflo et Puractif et tous modèles de filtre 10'')			
		Désignation	Descriptif	Code article	Prix public HT <sup>(1)</sup>			
		<b>Cartouche charbon actif extrudé BWT 10 µ</b>	<ul style="list-style-type: none"> <li>• Compatible tous modèles de filtre 10''</li> <li>• Recharge universelle charbon actif extrudé 10 µ</li> </ul>	<b>P0090604</b>	8,50 €			
		<b>Cartouche charbon actif en grain BWT</b>	<ul style="list-style-type: none"> <li>• Recharge universelle charbon actif en grain</li> <li>• Compatible tous modèles de filtre 10''</li> </ul>	<b>P0090605</b>	7,90 €			
		<b>Lot 2 cartouches 20 µm DGD + 1 charbon actif</b>	Pack semestriel filtre anti-odeurs : 2 cartouches anti-impuretés DGD + 1 cartouche charbon actif	<b>P0003875A</b>	22,50 €			

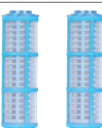
Type					Cartouche de recharge pour filtre BWT FINE			
		Désignation	Descriptif	Code article	Prix public HT <sup>(1)</sup>			
		<b>Lot de 3 tamis de recharge 90 µm</b>		<b>P0003740A</b>	74,00 €			

Type					Cartouche de recharge pour filtre E1			
		Désignation	Descriptif	Code article	Prix public HT <sup>(1)</sup>			
		<b>Kit de recharge (1 élément filtrant + 1 bol)</b>		<b>P0010089</b>	30,00 €			
		<b>Lot de 2 éléments filtrants de recharge</b>		<b>P0003333</b>	30,00 €			







Type					Accessoires filtres			
		Désignation	Descriptif	Code article	Prix public HT <sup>(1)</sup>			
		<b>Clé de démontage + joint torique pour filtre BWT Cristal</b>		<b>P0003353</b>	24,00 €			
		<b>Equerre de fixation pour filtre BWT Cristal</b>	<ul style="list-style-type: none"> <li>• Simple</li> <li>• Double</li> <li>• Triple</li> </ul>	<b>P0003355</b> <b>P0003356</b>	7,00 € 13,00 €			
		<b>Clé de démontage + joint torique pour filtre BWT ECO ou DGD</b>		<b>P0090645</b>	9,50 €			

<sup>(1)</sup> Tarifs valables en France métropolitaine sous réserve de modification. Voir conditions générales de vente.









# Guide de choix de la filtration pour le collectif

*Bien choisir son filtre anti-impuretés*



Type	BWT Avanti WF		BWT Infinity		BWT 1000	
Applications	 		 		 	
Débit	m <sup>3</sup> /h	3,5 à 32	5 à 85		1 à 2,5	
Finesse de filtration	μm	90	90/110		Suivant type de charge	
Les + produit	<ul style="list-style-type: none"> <li>• Robuste: tête en bronze</li> <li>• Bocal transparent pour contrôle de l'encrassement</li> <li>• Système d'évacuation des impuretés par purge</li> <li>• Raccords fournis</li> <li>• Entretien facile sans outil spécifique</li> </ul>		<ul style="list-style-type: none"> <li>• Tête de raccordement orientable</li> <li>• Système de lavage du filtre en 2 phases (contre-courant et rinçage)</li> <li>• 2 modes au choix (manuel et automatique)</li> <li>• Fourniture d'eau filtrée en continu, même pendant les périodes de lavage</li> </ul>		<ul style="list-style-type: none"> <li>• Appareil robuste et vanne inerte à la corrosion</li> <li>• Vanne ABS à pilotage hydraulique</li> <li>• Coffret de commande avec programmation simple et intuitive</li> <li>• Programmation chronométrique: autonomie paramétrable</li> <li>• Réserve de marche en cas de coupure de courant pour plus de sécurité</li> </ul>	
Entretien	★ Tamis lavable		★★★★ Tamis à lavage à contre-courant		★★★★ Charge lavable	
Hygiène et sécurité	★		★★★★		★★	
	p. 67		p. 68-69		p. 70	



Type	BWT PURITY PRO XL			BWT LP 10/LP 20			BWT CMC			
Applications	  			  			  			
Débit	m <sup>3</sup> /h	8 à 20			0,3 à 3,6			1,4 à 48		
Finesse de filtration	μm	Suivant type de charge			Suivant type de cartouche			Suivant type de cartouche		
Les + produit	<ul style="list-style-type: none"> <li>• Le corps polyester, inerte à la corrosion</li> <li>• La vanne top</li> <li>• Le coffret de commande permettant le déclenchement chronométrique programmable des lavages à contre-courant</li> <li>• Le média au choix selon l'application: filtration, neutralisation, déferrisation, désodorisation</li> </ul>			<ul style="list-style-type: none"> <li>• Filtre monocartouche</li> <li>• Manipulation facile</li> <li>• Installation facile</li> <li>• Différentes finesesses de filtration</li> <li>• Carter 10 ou 20"</li> </ul>			<ul style="list-style-type: none"> <li>• Carter en inox 316 L électropolie et sérigraphié</li> <li>• Collier à fermeture en 2 points, joint à lèvre</li> <li>• Installation sur boucle eau purifiée</li> <li>• Installation facile</li> <li>• Manipulation facile</li> <li>• Différentes finesesses de filtration</li> </ul>			
Entretien	★★ Média lavable à contre-courant			★★★★			★★★★			
Hygiène et sécurité	★★			★★★★			★★★★			
	p. 72-73			p. 74			p. 76-77			

★ Performance de base    ★★ Bonne performance    ★★★ Très bonne performance



# LE SERVICE BWT

**AU PLUS PRÈS DE VOS INSTALLATIONS POUR UNE MAINTENANCE ADAPTÉE.**

En fonction des circuits d'eau, la réglementation impose ou préconise un contrôle et un suivi professionnel régulier des équipements des réseaux d'eau.

Grâce aux contrats AQA Confiance, BWT vous aide à optimiser l'exploitation de vos filtres et à respecter vos obligations réglementaires (Pour plus d'informations, prendre contact avec votre interlocuteur BWT).

## Conseils de pros

### COMMENT MAINTENIR L'EFFICACITÉ DE SON FILTRE ?

#### 1 Pensez à changer vos cartouches

Les cartouches filtrantes améliorent la qualité de votre eau. Pour profiter d'un bénéfice immédiat et durable, nous recommandons un changement de vos cartouches filtrantes.

Le remplacement est préconisé dès que la perte de charge dépasse la valeur recommandée ou à fréquence régulière en fonction de la technologie employée (3 ou 6 mois).

#### 2 Vérifiez régulièrement les filtres à média

Les médias des filtres automatiques BWT sont composés de matériaux techniques. (ex : la neutralite qui est consommée par contact avec l'eau plus ou moins rapidement en fonction de sa qualité).

Il est recommandé de s'assurer régulièrement de leur efficacité et de compléter ou changer les charges filtrantes périodiquement.

-  Habitat individuel
-  Milieu médical
-  Bâtiment collectif
-  Collectivités
-  Milieu industriel



**BWT 1010 Déferriseur**



0,5 à 2,4

NC

- Un filtre complet équipé: d'une vanne, d'un corps, d'une charge
- Un bloc de commande hydraulique en Noryl injecté avec coffret électronique
- Le corps en polyester armé en fibre de verre et bloc de commande en ABS ou Noryl, inertes à la corrosion
- Un média unique

★★★★

★★★★

**p. 70**



**BWT 1500**



2,5 à 5

Suivant type de charge

- Appareil robuste et vanne inerte à la corrosion
- Vanne ABS à pilotage hydraulique
- Coffret de commande avec programmation simple et intuitive
- Programmation chronométrique: autonomie paramétrable
- Réserve de marche en cas de coupure de courant

★★★★

★★★★

**p. 71**



**BWT HFX**



12 à 60

Suivant type de cartouche

- Filtration grands débits
- Manipulation facile
- 2 modèles de cartouches pour couvrir l'ensemble de la préfiltration :
  - HFXP : cartouches en polypropylène à membrane plissée avec un seuil de filtration absolu
  - HFXS : cartouches en polypropylène extrudé avec un seuil de filtration nominal

★★★★

★★★★

**p. 78**



**BWT PCY**



NC

NC

- Installation sur point d'utilisation
- Installation facile
- Manipulation facile
- 2 types de cartouche :
  - grade E = application en électronique
  - grade P = application en pharma

★★★★

★★★★

**p. 79**

# BWT E1 New

## Station de filtration et de protection



» Débit : 2,3 à 3,6 m<sup>3</sup>/h



Pour le suivi et le contrôle permanent de l'installation, téléchargez l'application " BWT Best Water Home " sur



### Les + produit

- » **Station de protection complète:** kit hygiène anti-impuretés, réducteur de pression, clapet anti-retour, vanne de coupure, manomètre
- » **Remplacement de la cartouche** simple, rapide et propre, en 30 secondes, sans outil

### FONCTIONNEMENT

Le filtre BWT E1 New retient les impuretés présentes dans l'eau (particules en suspension, boues, sable).

Véritable centrale de protection pour la maison, il dispose d'un régulateur de pression intégré, évitant les surpressions et coups de bélier néfastes aux équipements, d'un manomètre, d'un clapet anti-retour et d'une vanne de coupure. Son levier verrouillable permet un changement de la cartouche très rapide (30 secondes) et propre (pas de contact avec l'eau ni avec l'élément filtrant).

### APPLICATIONS

La centrale de protection BWT E1 New est la solution idéale pour équiper l'arrivée d'eau potable des logements individuels, maisons ou appartements.

Il protège les installations du grippage et de l'abrasion en retenant les particules indésirables véhiculées par l'eau (sable, boues, limailles...).

### LES ÉQUIPEMENTS DE SÉRIE

Station livrée complète et prête à poser :

- filtre de protection à tamis 90 µm
- régulateur de pression intégré
- clapet anti-retour intégré
- vanne de coupure d'eau intégrée
- levier manuel verrouillable
- pièces de raccordement en bronze et laiton

### ENTRETIEN

Remplacer la cartouche au minimum tous les 6 mois. Maintenance très hygiénique, cartouche livrée dans son emballage permettant un échange sans contact avec l'eau.

## SPÉCIFICATIONS TECHNIQUES

Type		BWT E1 New 3/4"	BWT E1 New 1"
<b>Caractéristiques techniques</b>			
Diamètre de raccordement	DN/pouce	DN 20 - 3/4"	DN 25/1"
Débit nominal à ΔP = 0,2 bar	L/h	2300	3600
Pression dynamique max	bar	16	16
Température min/max de l'eau	°C	5/35	5/35
<b>Code article</b>		<b>P0003995</b>	<b>P0010047</b>
<b>Prix public HT<sup>(1)</sup></b>		<b>355,00 €</b>	<b>370,00 €</b>
<b>Caractéristiques dimensionnelles</b>			
Largeur avec raccord	mm	197	199
Largeur sans raccord	mm	100	100
Hauteur totale avec cartouche de recharge	mm	569	569
Hauteur totale sans cartouche de recharge	mm	399	399

### PRÉCONISATION D'INSTALLATION

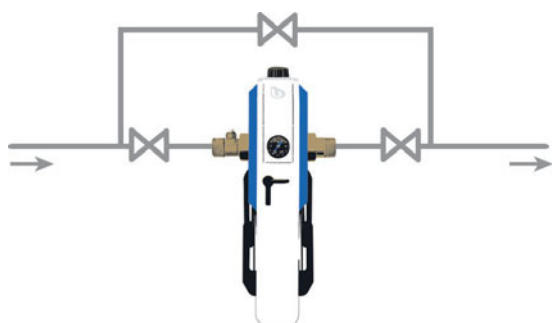

### ENTRETIEN SIMPLE ET RAPIDE



### ACCESSOIRES & CONSOMMABLES

Désignation	Code article	Prix public HT <sup>(1)</sup>
<b>Kit de recharge</b> (1 élément filtrant + 1 bol)	<b>P0010089</b>	<b>30,00 €</b>
<b>Lot de 2 éléments filtrants de recharge</b>	<b>P0003333</b>	<b>30,00 €</b>

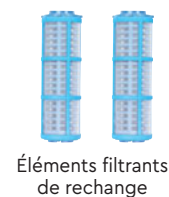

<sup>(1)</sup> Tarifs valables en France métropolitaine sous réserve de modification. Voir conditions générales de vente.

# BWT Réducteur de pression D1

## Réducteur de pression avec filtre intégré



### Les + produit

- » **Contrôle de pression optimisé et perte de charge réduite** grâce à un effet Venturi (brevet en cours)
- » **Solide et esthétique : corps en bronze sans plomb**
- » **Enregistrable sur l'application mobile BWT@Home : suivi des économies d'eau et rappels d'entretien**
- » Bol de filtration transparent pour un contrôle instantané de l'hygiène
- » **Garantie 10 ans**
- » Gamme complète pour le résidentiel, le collectif et l'industrie, diamètres de raccordement disponibles de 1/2" jusque 2" (sur demande)

- » **Diamètre : 3/4" - 1"**
- » **Température : 5 - 40°C**
- » **Pression : jusqu'à 16 bar**



N'oubliez pas l'entretien de votre réducteur de pression et suivez en temps réel vos économies d'eau grâce à l'application mobile BEST WATER HOME



### FONCTIONNEMENT

Le BWT D1 est un réducteur de pression à pointeau. Installé idéalement à l'arrivée d'eau de ville, le réducteur maintient une pression aval à la pression de consigne, le pointeau s'ouvrant plus ou moins en fonction du débit. L'utilisation de l'effet Venturi sur l'ouverture du pointeau (brevet en cours) permet d'optimiser le contrôle de pression et de réduire les pertes de charge.

La pression de consigne se règle facilement via la molette de réglage sans aucun outil. La graduation visible des deux côtés indique la pression de réglage souhaitée. Un manomètre disponible en option permet un contrôle visuel encore plus aisé de la pression délivrée. Le tamis filtrant 160µm en inox représente la première barrière de protection des équipements du foyer et du mécanisme de régulation de pression contre les éventuelles impuretés contenues dans l'eau de ville (sable, particules, résidus de tartre ou de corrosion...). Le bol en plastique transparent (qualité médicale) permet de contrôler facilement l'encrassement du tamis. Son démontage est simple et se fait sans outil. Une maintenance à minima annuelle est recommandée afin d'éviter tout dysfonctionnement potentiel dû aux impuretés et particules, et d'éviter toute contamination. Chaque réducteur de pression D1 est contrôlé en usine et pré-réglé par défaut à une valeur de 3 bars.

### APPLICATIONS

Le BWT D1 avec filtre intégré protège de façon optimale l'alimentation en eau froide générale des habitations et permet d'en maîtriser et d'en contrôler les consommations.

Le BWT D1 protège l'alimentation d'eau des maisons individuelles et multifamiliales, des bâtiments commerciaux et industriels contre une pression d'alimentation excessive. Il permet ainsi d'éviter les dommages dus à la pression, de réduire la consommation d'eau et d'assurer de bonnes performances acoustiques.

Le BWT D1 permet de réduire la pression, de réguler la pression aval souhaitée et de la maintenir constante, même si la pression amont fluctue de manière significative. Une pression constante et pas trop élevée protège les raccords, les installations sanitaires, la robinetterie et les appareils électroménager raccordés en eau.



## SPÉCIFICATIONS TECHNIQUES

Type		D1 ¾"	D1 1"
<b>Caractéristiques techniques</b>			
Diamètre nominal	Pouce / DN	¾" / 20	1" / 25
Pression amont max	Bar	16	16
Pression réglable aval	bar	1,5 - 7	1,5 - 7
Température	°C	Eau froide jusqu'à 40°C	
Coefficient Kvs	M <sup>3</sup> /h	4,4	9,3
Dimensions	H x l / mm	147 x 90	175 x 100
Poids	Kg	0,9	1,7
<b>Code article</b>		<b>125300278</b>	<b>125300279</b>
Prix public HT <sup>(1)</sup>		125,00 €	139,00 €

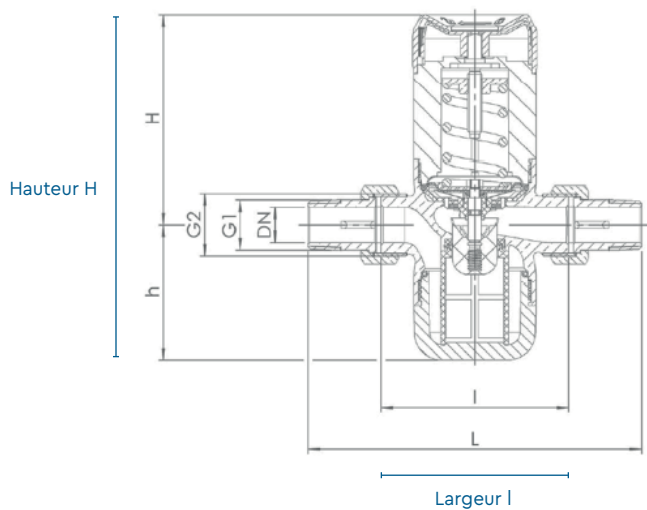

## CALCUL DE PERTE DE CHARGE

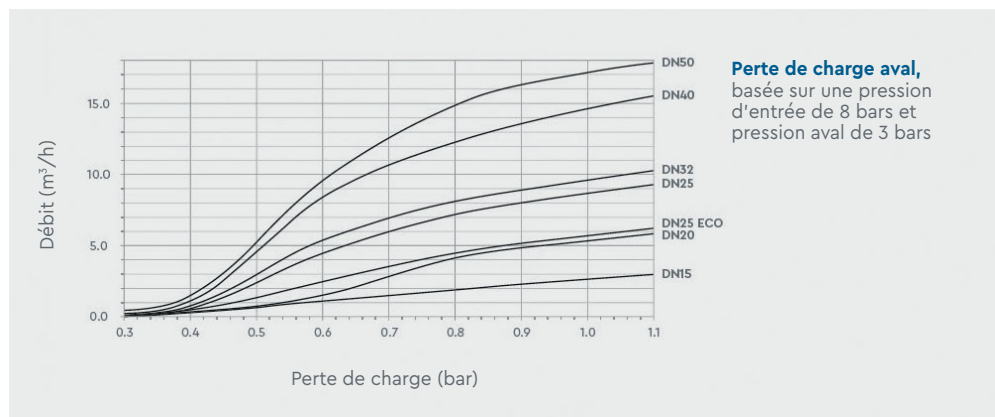

<sup>(1)</sup> Tarifs valables en France métropolitaine sous réserve de modification. Voir conditions générales de vente.

# BWT DGD

## Filtre anti-impuretés



» Débit: 1,8 m<sup>3</sup>/h

### Les + produit

- » **Installation simple et rapide**
- » **Raccordement avec filetage laiton**
- » **Filtre compatible toutes cartouches standards**
- » **Technologie DGD:** filtre à double gradient de filtration 20/5 μ pour une haute capacité de rétention

### FONCTIONNEMENT

Le filtre BWT DGD permet de retenir les impuretés présentes dans l'eau (particules en suspension, boues et sables).

Le filtre BWT DGD bénéficie en outre d'une innovation technologique mettant en œuvre deux gradients de filtration 20/5 μ pour une capacité deux fois plus importante que les cartouches standard à gradient unique.

### APPLICATIONS

Installés sur l'arrivée d'eau générale de l'habitation, le filtre BWT DGD permet de protéger efficacement les installations et équipements des grippages et obstructions.

### LES ÉQUIPEMENTS DE SÉRIE

Le filtre BWT DGD est livré complet équipé de :

- une équerre de fixation
- une clé de serrage du bol
- une tête de filtre
- un bol transparent
- une cartouche filtrante DGD 20/5 μ

Zoom sur la cartouche  
Dual Gradient Density (DGD)

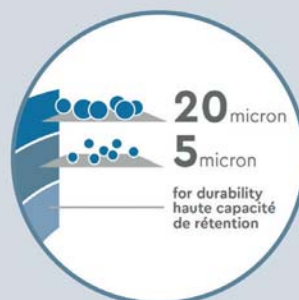

## SPÉCIFICATIONS TECHNIQUES

Type	BWT DGD	
<b>Caractéristiques techniques</b>		
Diamètre de raccordement	DN/pouce	DN 20
Débit nominal à $\Delta P = 0,5$ bars	L/h	1800
Pression dynamique max	Bar	6
Finesse de filtration	$\mu\text{m}$	20/5 $\mu\text{m}$
Température min/max de l'eau	$^{\circ}\text{C}$	3/43
<b>Code article</b>		<b>P0090610</b>
Prix public HT <sup>(1)</sup>		26,00 €
<b>Caractéristiques dimensionnelles</b>		
Largeur	mm	130
Hauteur	mm	300
Profondeur	mm	130

## PRÉCONISATION D'INSTALLATION

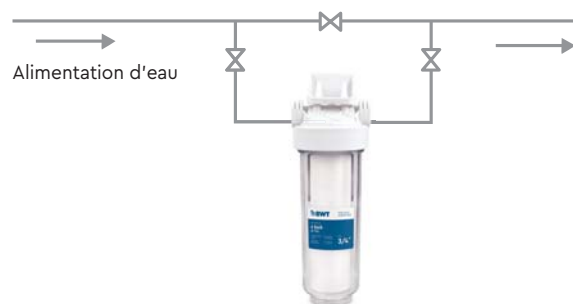

## ACCESSOIRES & CONSOMMABLES

Voir p.54-55

<sup>(1)</sup> Tarifs valables en France métropolitaine sous réserve de modification. Voir conditions générales de vente.

# BWT Anti-odeurs

Station duplex de filtration anti-impuretés,  
anti-goûts et odeurs



» Débit : 1,8 m<sup>3</sup>/h

## SPÉCIFICATIONS TECHNIQUES

Type	BWT Anti-odeurs	
<b>Caractéristiques techniques</b>		
Diamètre de raccordement	DN/ pouce	DN 20/3/4" M ou F au choix
Débit nominal	L/h	1800
Pression de service max	bar	6
Température min/max	°C	4-43
Capacité des cartouches		6 mois
<b>Code article</b>	<b>P0090631</b>	
Prix public HT <sup>(1)</sup>	75,00 €	
<b>Caractéristiques dimensionnelles</b>		
Largeur	mm	250
Hauteur	mm	360
Profondeur	mm	160

## Les + produit

- » Simple et rapide à installer
- » Station complète anti-impuretés, anti-goûts et odeurs
- » Kit livré complet

## FONCTIONNEMENT

La station duplex de filtration BWT Anti-odeurs permet de retenir les impuretés présentes dans l'eau (particules en suspension, boues, sable) et supprimer les goûts et odeurs indésirables.

## APPLICATIONS

La station duplex de filtration BWT Anti-odeurs est un kit de filtration et de déchloration.

Installée sur l'arrivée d'eau, elle permet de protéger les installations et équipements des grippages et obstructions et de retrouver le confort d'une eau sans goûts ni odeurs.

## LES ÉQUIPEMENTS DE SÉRIE

La station duplex de filtration BWT Anti-odeurs est livrée complète :

- 1 corps de filtre double
- 1 cartouche anti-impuretés 5µm
- 1 cartouche charbon actif en grain anti-goûts et odeurs
- 1 équerre double
- 1 clé de démontage des bols

## PRÉCONISATION D'INSTALLATION

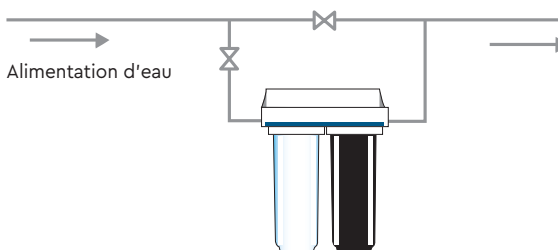



# BWT Fine

## Filtre anti-impuretés



» Débit : 3 à 4 m<sup>3</sup>/h

### Les + produit

- » Installation **simple et rapide**
- » **Élément filtrant lavable** et robinet de purge
- » Montage horizontal ou vertical
- » **Système de purge** intégré

### FONCTIONNEMENT

Le filtre BWT Fine retient les impuretés solides présentes dans les eaux de ville ou de puisage.

L'élément filtrant en nylon est lavable et les impuretés les plus importantes sont évacuées rapidement par le système de purge.

### APPLICATIONS

Le filtre BWT Fine préserve les équipements, appareils sanitaires, électroménagers, des dysfonctionnements, des détériorations et de la corrosion provoqués par des particules étrangères (rouille, sable, limailles ou boues).

### LES ÉQUIPEMENTS DE SÉRIE

Filtre à tamis livré équipé de :

- raccords filetés en laiton (3/4" ou 1")
- corps de filtre en noryl
- système d'évacuation des impuretés par purge
- tamis nettoyeur, 90 microns

### SPÉCIFICATIONS TECHNIQUES

Type		BWT Fine Y20	BWT Fine Y25
<b>Caractéristiques techniques</b>			
Diamètre de raccordement	DN/pouce	DN 20/3/4"	DN 25/1"
Débit nominal à ΔP= 0,2 bar	L/h	3000	4000
Seuil / Finesse de filtration	μm	90	90
Pression dynamique max	bar	8	8
Température min/max de l'eau	°C	5/30	5/30
<b>Code article</b>		<b>P0003975A</b>	<b>P0003976A</b>
<b>Prix public HT<sup>(1)</sup></b>		<b>115,00 €</b>	<b>125,00 €</b>
<b>Caractéristiques dimensionnelles</b>			
Largeur avec raccord	mm	205	215
Largeur sans raccord	mm	120	120
Hauteur	mm	195	195
Hauteur avec dégagement au sol	mm	220	220

### PRÉCONISATION D'INSTALLATION

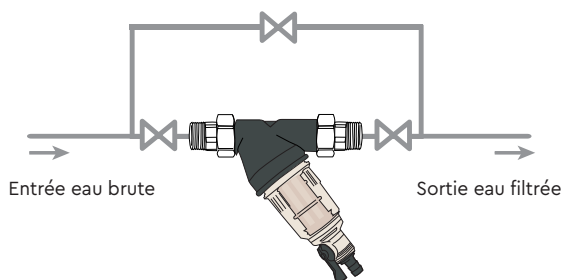

### ACCESSOIRES & CONSOMMABLES

Désignation	Code article	Prix public HT <sup>(1)</sup>
<b>Lot de 3 tamis de rechange 90 μm</b>	<b>P0003740A</b>	<b>74,00 €</b>



Filtre à tamis

<sup>(1)</sup> Tarifs valables en France métropolitaine sous réserve de modification. Voir conditions générales de vente.

# BWT Filtre Europa RS

Filtre anti-impuretés rétrolavable



» Débit: 3 à 5,5 m<sup>3</sup>/h

## Les + produit

- » Filtre à tamis **rétrolavable**
- » Rétro-rinçage manuel
- » Raccords filetés fournis
- » **Système d'évacuation** des impuretés

## FONCTIONNEMENT

Le filtre BWT Europa RS est un filtre à tamis qui retient les impuretés solides présentes dans les eaux de ville ou de puitsage (rouille, sable, limailles ou boues). L'élément filtrant en nylon est lavable et les impuretés les plus importantes sont évacuées rapidement par le système de purge.

Le rétro-rinçage est manuel et le processus de filtration n'est pas interrompu par le rétro-lavage.

## APPLICATIONS

Le filtre BWT Europa RS s'installe sur l'arrivée d'eau de ville ou de puitsage pour préserver les équipements, appareils sanitaires et électroménagers des dysfonctionnements, des détériorations et de la corrosion provoqués par des particules étrangères.

## LES ÉQUIPEMENTS DE SÉRIE

Filtre à tamis prêt à raccorder.

- Tamis nettoyable, 90 microns, entretien facile sans démontage
- Raccords filetés en laiton
- Corps de filtre en bronze
- Système de purge

## SPÉCIFICATIONS TECHNIQUES

Type		BWT Filtre Europa RS 3/4"	BWT Filtre Europa RS 1"
<b>Caractéristiques techniques</b>			
Diamètre de raccordement	DN/Pouce	DN20/3/4"	DN25/1"
Débit à Δp = 0,2 bar	m <sup>3</sup> /h	3	3,5
Débit à Δp = 0,5 bar	m <sup>3</sup> /h	5,5	6
Finesse de filtration	μm	90	90
Pression nominale	bar	16	16
Température de l'eau	°C	0-30	0-30
<b>Code article</b>		<b>P0003201</b>	<b>P0003202</b>
Prix public HT <sup>(1)</sup>		175,00 €	185,00 €
<b>Caractéristiques dimensionnelles</b>			
Largeur avec raccords A	mm	100	100
Largeur sans raccords B	mm	184	184
Hauteur C	mm	278	278
Cotes mini., entre milieu du tube et sol D	mm	400	400

## ACCESSOIRES & CONSOMMABLES

Désignation	Code article	Prix public HT <sup>(1)</sup>
Élément filtrant pour filtre Europa RS 3/4"	C6084047	63,00 €
Joint de bol filtre Europa RS 3/4"	P0039185	

# BWT Avanti WF

## Filtre anti-impuretés



### Les + produit

- » Filtre à tamis **nettoyable**
- » Raccords filetés ou à brides pour **montage simple**
- » **Système d'évacuation** des impuretés

### FONCTIONNEMENT

Le filtre BWT Avanti WF est un filtre à tamis qui retient les impuretés solides présentes dans les eaux de ville ou de puisage (rouille, sable, limailles ou boues). L'élément filtrant en nylon est lavable et les impuretés les plus importantes sont évacuées rapidement par le système de purge.

### APPLICATIONS

Le filtre BWT Avanti WF s'installe sur l'arrivée d'eau de ville ou de puisage pour préserver les équipements, appareils sanitaires et électroménagers des dysfonctionnements, des détériorations et de la corrosion provoqués par des particules étrangères.

### LES ÉQUIPEMENTS DE SÉRIE

Filtre à tamis prêt à raccorder.

- Tamis nettoyable, 90 microns (25 microns pour modèles 2''½ et 3''), entretien facile
- Raccords filetés en laiton (pour modèles 1'' à 2'') ou à brides (pour modèles 2''½ à 3'')
- Corps de filtre en bronze (en matière synthétique pour les filtres 2''½ et 3'')
- Système de purge
- Manomètre inclus pour modèles 2''½ et 3''

» **Débit : 3,5 à 32 m<sup>3</sup>/h**

### SPÉCIFICATIONS TECHNIQUES

Type		BWT Avanti WF 1''	BWT Avanti WF 1''¼	BWT Avanti WF 1''½	BWT Avanti WF 2''	BWT Avanti WF 2''½	BWT Avanti WF 3''
<b>Caractéristiques techniques</b>							
Diamètre de raccordement	DN/pouce	DN 25/1''	DN 32/1''¼	DN 40/1''½	DN 50/2''	DN 65/2''½	DN 80/3''
Débit nominal à ΔP = 0,2 bar	m <sup>3</sup> /h	3,5	4	9	12	25	32
Seuil / finesse de filtration	µm	90	90	90	90	25	25
Pression statique max	bar	16	16	16	16	16	16
Température min/max de l'eau	°C	0/35	0/35	0/35	0/35	0/35	0/35
<b>Code article</b>		<b>P0003197A</b>	<b>P0003198A</b>	<b>P0003199A</b>	<b>P0003200A</b>	<b>P0003539</b>	<b>P0003540</b>
<b>Caractéristiques dimensionnelles</b>							
Largeur avec raccord	mm	184	203	254	274	304	313
Largeur sans raccord	mm	100	105	140	140	-	-
Hauteur	mm	239	239	290	290	770	770

### ACCESSOIRES & CONSOMMABLES

Désignation	Code article
Lot de 6 éléments filtrants de rechange pour BWT Filtre Avanti WF 1'' 1''¼ (90 µm)	<b>P0003332</b>
Lot de 6 éléments filtrants de rechange pour BWT Filtre Avanti WF 1''½ 2'' (90 µm)	<b>P0003341</b>
Lot de 5 éléments filtrants de rechange pour BWT Filtre Avanti WF 2''½ 3'' (25 µm)	<b>P0003622</b>

NB: Autres finesses sur demande

# BWT Infinity

Filtre anti-impuretés à tamis



BWT Infinity  
Automatique 1" à 2"

BWT Infinity Manuel  
DN65 à DN150

- » Débit : 4 à 87 m<sup>3</sup>/h
- » DN : 20 (¾") à 150 (6")

## Les + produit

- » Maintenance **sans changement de tamis**
- » Fourniture d'**eau filtrée en continu**, même pendant les périodes de lavage
- » Équipé d'une **tête de raccordement orientable**

## FONCTIONNEMENT

Le filtre BWT Infinity est un filtre anti-impuretés à lavage à contre-courant, à déclenchement manuel ou automatique selon le modèle. Ce filtre est composé d'un tamis d'une finesse de filtration de 90 ou 100 microns, retenant les particules telles que le sable, oxyde de fer, copeaux... En éliminant les particules il permet d'éviter certaines corrosions.

## APPLICATIONS

Idéal en application collective pour protéger vos réseaux et vos appareils (robinetteries, adoucisseurs, brumisateurs, process industriel...).

## LES ÉQUIPEMENTS DE SÉRIE

- Filtre à tamis permanent
- Élément filtrant 90 (BWT Infinity 1" à 2") ou 100 (BWT Infinity DN65 à DN150) microns
- Raccords en laiton avec joint fileté (BWT Infinity 1" à 2") ou brides (BWT Infinity DN65 à DN150)
- Tête de raccordement orientable décentrée et à faible écartement du mur
- Système de lavage du filtre à contre-courant intégré :
  - mode manuel : lavage à contre-courant par simple rotation du volant
  - mode automatique : programmation d'une fréquence de nettoyage (de 1 h à 56 jours)
- Manomètres de contrôle à l'entrée et à la sortie du filtre (version 2"½ à 6") pour surveiller l'encrassement
- Programmation possible des cycles de lavage avec la version automatique
- Prévoir une prise électrique 230V/50Hz pour la version automatique.

## SPÉCIFICATIONS TECHNIQUES

Type		BWT Infinity 1'' <sup>3</sup> / <sub>4</sub>	BWT Infinity 1'' <sup>1</sup> / <sub>2</sub>	BWT Infinity 2''
<b>Caractéristiques techniques</b>				
Diamètre de raccordement	DN/pouce	DN 32/1'' <sup>3</sup> / <sub>4</sub>	DN 40/1'' <sup>1</sup> / <sub>2</sub>	DN 50/2''
Débit nominal à ΔP = 0,2 bar/0,5 bar	m <sup>3</sup> /h	5,5/9	10/16	10/16
Seuil / Finesse de filtration	μm	90	90	90
Pression statique max	bar	10	10	10
Température min/max de l'eau	°C	5/30	5/30	5/30
<b>Code article version manuelle</b>		<b>P0010072</b>	<b>P0010073</b>	<b>P0010074</b>
<b>Code article version automatique</b>		<b>P0010077</b>	<b>P0010078</b>	<b>P0010079</b>
<b>Caractéristiques dimensionnelles</b>				
Largeur	mm	218	240	260
Hauteur	mm	550	550	550

Type		BWT Infinity 2'' <sup>1</sup> / <sub>2</sub>	BWT Infinity 3''	BWT Infinity 4''	BWT Infinity 5''	BWT Infinity 6''
<b>Caractéristiques techniques</b>						
Diamètre de raccordement	DN/pouce	DN 65/2'' <sup>1</sup> / <sub>2</sub>	DN 80/3''	DN 100/4''	DN 125/5''	DN 150/6''
Débit nominal à ΔP = 0,2 bar/0,5 bar	m <sup>3</sup> /h	35/58	35/58	56/82	57/91	61/105
Seuil / Finesse de filtration	μm	100	100	100	100	100
Pression statique max	bar	10	10	10	10	10
Température min/max de l'eau	°C	5/30	5/30	5/30	5/30	5/30
<b>Code article version manuelle</b>		<b>PK0033932A</b>	<b>PK0033933A</b>	<b>PK0033940A</b>	<b>PK0033941A</b>	<b>PK0033942A</b>
<b>Code article version automatique</b>		<b>PK0033936A</b>	<b>PK0033937A</b>	<b>PK0033943A</b>	<b>PK0033944A</b>	<b>PK0033945A</b>
<b>Caractéristiques dimensionnelles</b>						
Largeur	mm	220	220	220	220	220
Hauteur manuel/ automatique	mm	600/630	600/630	660/680	740/770	740/770

## ACCESSOIRES &amp; CONSOMMABLES

Désignation	Code article
Manomètre à pression différentielle	P0097913
Tamis inox 200 μm pour filtre 2'' <sup>1</sup> / <sub>2</sub> et 3''	P0039072
Tamis inox 500 μm pour filtre 2'' <sup>1</sup> / <sub>2</sub> et 3''	P0003511
Tamis inox 200 μm pour filtre DN100	P0039239
Tamis inox 50 μm pour filtre DN100	P0039240
Tamis inox 200 μm pour filtre DN125	P0039241
Tamis inox 50 μm pour filtre DN125	P0039242

## PRÉCONISATION D'INSTALLATION

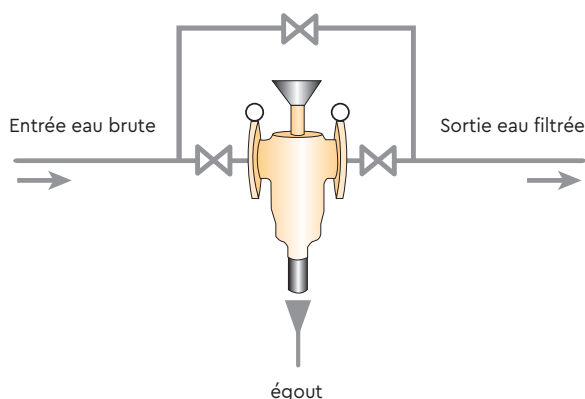

NB: Prévoir le raccordement à une prise secteur pour les modèles automatiques.



# BWT 1000

## Filtre anti-impuretés



» Débit : 0,25 à 2,5 m<sup>3</sup>/h

### Les + produit

- » **Appareil robuste**
- » **Vanne inerte** à la corrosion
- » Programmation **simple et intuitive**

### FONCTIONNEMENT & APPLICATIONS

Les filtres BWT 1000 permettent de traiter l'eau pour des besoins différents selon la masse filtrante choisie :

- la filtration sur sable ou multimédia : rétention des particules indésirables (selon leur taille) en surface du média filtrant
- le charbon actif : rétention des composés organiques responsables des goûts et odeurs altérant l'eau
- la neutralite : neutralisation de l'acidité indésirable de l'eau
- la déferri-sation/démanganisation : enlever le fer et le manganèse dans l'eau pour être sous les seuils réglementaires (fer : 0,2 mg/l ; Manganèse : 0,05 mg/l)

Les filtres BWT 1000 permettent de traiter l'eau dans de nombreux domaines d'applications : industrie, process...

### LES ÉQUIPEMENTS DE SÉRIE

Les filtres BWT 1000 :

- appareil robuste et vanne inerte à la corrosion
- vanne ABS à pilotage hydraulique
- coffret de commande avec programmation simple et intuitive
- programmation chronométrique : autonomie paramétrable
- réserve de marche en cas de coupure de courant pour plus de sécurité
- prévoir une prise 230V/50Hz

### SPÉCIFICATIONS TECHNIQUES

Type		BWT 1013 S	BWT 1013 N	BWT 1013 CA	BWT 1010 Déferrieur
<b>Caractéristiques techniques</b>					
Diamètre de raccordement	DN /pouce	DN 25/1"	DN 25/1"	DN 25/1"	DN 25/1"
Type de média		Sable	Neutralite	Charbon actif	Charbon actif
Débit max	m <sup>3</sup> /h	2,5	1	1,2	2,4
Débit de lavage	m <sup>3</sup> /h	1,6	1,6	1,2	1,5 à 2
Pression dynamique min/max	bar	2/6	2/6	2/6	2 à 6
Température min/max de l'eau	°C	0/35	0/35	0/35	0/35
<b>Code article</b>		<b>P0003953</b>	<b>P0003969</b>	<b>P0003959</b>	<b>P0003978</b>
Prix public HT <sup>(1)</sup>		1 545,00€	1 700,00€	2 000,00€	1 680,00€
<b>Caractéristiques dimensionnelles</b>					
Diamètre du corps	mm	335	335	335	260
Hauteur totale	mm	1540	1540	1540	1540
Hauteur sol Axe E/S	mm	1450	1450	1450	1450
Poids de service	kg	200	200	200	200

# BWT 1500

## Filtre anti-impuretés



» Débit : 2,5 à 5 m<sup>3</sup>/h

### Les + produit

- » Filtre **simple et efficace**
- » **Nettoyage automatique**
- » **Plusieurs charges possibles**

### FONCTIONNEMENT & APPLICATIONS

Les filtres BWT 1500 permettent de traiter l'eau pour des besoins différents selon la masse filtrante choisie :

- la filtration sur sable ou multimédia : rétention des particules indésirables selon leur taille en surface du média filtrant
- le charbon actif : rétention des composés organiques responsables des goûts et odeurs altérant l'eau
- la neutralite : neutralisation de l'acidité indésirable de l'eau

Les filtres BWT 1500 permettent de traiter l'eau dans de nombreux domaines d'applications : industrie, process, potabilisation...

### LES ÉQUIPEMENTS DE SÉRIE

Les filtres BWT 1500 :

- appareil robuste et vanne inerte à la corrosion
- vanne ABS à pilotage hydraulique
- coffret de commande avec programmation simple et intuitive
- programmation chronométrique : autonomie paramétrable
- réserve de marche en cas de coupure de courant pour plus de sécurité
- prévoir une prise 230V/50Hz

### SPÉCIFICATIONS TECHNIQUES

Type		BWT 1500 S	BWT 1500 CA	BWT 1500 Neutralite
<b>Caractéristiques techniques</b>				
Diamètre de raccordement	DN/pouce	DN 40/1''½	DN 40/1''½	DN 40/1''½
Type de média		Sable	Charbon actif	Neutralite
Débit max	m <sup>3</sup> /h	5	2,5	2,5
Débit de lavage	m <sup>3</sup> /h	3	3	3
Pression dynamique min/max	bar	2/6	2/6	2/6
Température min/max de l'eau	°C	0/35	0/35	0/35
<b>Code article</b>		<b>PK0001715</b>	<b>PK0001790</b>	<b>PK0001791</b>
<b>Caractéristiques dimensionnelles</b>				
Diamètre du corps	mm	400	400	400
Hauteur total	mm	1 907	1 907	1 907

# BWT PURITY PRO XL

Filtre anti-impuretés

**NOUVEAUTÉ**



photo non contractuelle

» Débit : 8 à 20 m<sup>3</sup>/h



## Les + produit

- » Appareil **robuste** et corps / vannes **inertes à la corrosion**
- » **Filtre lavable** par retour d'eau
- » **Filtre automatique**

## FONCTIONNEMENT & APPLICATIONS

Les filtres BWT PURITY PRO XL permettent de traiter l'eau pour des besoins différents selon la masse filtrante choisie :

- la clarification des eaux turbides (= fortement chargées en matières en suspension) avec charge sable (sable et gravier seuls), ou charge bicouche associant le sable de quartz et l'antracite, pour piéger les particules en suspension sur toute l'épaisseur du lit filtrant
- le charbon actif: rétention des composés organiques responsables des goûts et odeurs altérant l'eau
- la neutralite et la magnolite : pour neutraliser l'agressivité des eaux faiblement minéralisés et riches en CO<sub>2</sub>
- le déferriseur : pour enlever le fer et le manganèse de l'eau jusqu'à une teneur totale maxi de 5 mg/l

Les filtres BWT PURITY PRO XL permettent de traiter l'eau dans de nombreux domaines d'applications : industrie, process, arrosage...

## LES ÉQUIPEMENTS DE SÉRIE

Le filtre à média BWT PURITY PRO XL est livré complet prêt à être installé avec :

- le corps polyester, inerte à la corrosion
- la vanne top
- le coffret de commande permettant le déclenchement chronométrique programmable des lavages à contre-courant
- le média au choix selon l'application : filtration, neutralisation, déferrisation, désodorisation
- prévoir une prise 230V/50Hz

## SPÉCIFICATIONS TECHNIQUES

Type		XL 55	XL 61	XL 77	XL 93
<b>Caractéristiques techniques</b>					
Diamètre de raccordement	DN/pouce	50/2	50/2	50/2	50/2
Pression dynamique min/max	bar	1,5 – 8	1,5 – 8	1,5 – 8	1,5 – 8
Température maximale de l'eau	°C	35	35	35	35
Charge au sol maxi	kg	525	715	1125	1680
<b>Code filtre seul</b>		<b>125503063</b>	<b>125503064</b>	<b>125503065</b>	<b>125503066</b>
<b>Code charge monocouche</b>	Débits maxi en m <sup>3</sup> /h *: 3 - 5 - 7 -10	<b>125503086</b>	<b>125503087</b>	<b>125503088</b>	<b>125503089</b>
<b>Code charge charbon actif</b>	Débits maxi en m <sup>3</sup> /h (Cl <sub>2</sub> < 0,4 ppm) *: 5 - 7 - 10 -20	<b>125503090</b>	<b>125503091</b>	<b>125503092</b>	<b>125503093</b>
<b>Code charge bicouche</b>	Débits maxi en m <sup>3</sup> /h *: 6 - 8- 12 - 17	<b>125503101</b>	<b>125503102</b>	<b>125503103</b>	<b>125503104</b>
<b>Code charge déferriseur</b>	Débits maxi en m <sup>3</sup> /h *: 8 -10 -15 -20	<b>125503106</b>	<b>125503107</b>	<b>125503108</b>	<b>125503109</b>
<b>Code charge neutralite</b>	Débits maxi en m <sup>3</sup> /h *: 3 - 4- 5 -8	<b>125504490</b>	<b>125504491</b>	<b>125504492</b>	<b>125504493</b>
<b>Code charge magno</b>	Débits maxi en m <sup>3</sup> /h *: 3 - 4 - 5 - 8	<b>125504494</b>	<b>125504495</b>	<b>125504496</b>	<b>125504497</b>
<b>Code suppression bypass</b>			<b>125301884</b>		
<b>Code prise d'échantillons</b>			<b>125299220</b>		
<b>Code support mural p/coffret</b>			<b>125502963</b>		
<b>Caractéristiques dimensionnelles</b>					
Diamètre du corps	mm	555	610	770	930
Hauteur du filtre HT	mm	1 985	2225	2385	2485
Axe Entrée/Sortie	mm	1 800	2040	2200	2300

\* Suivant le diamètre du filtre.

## ACCESSOIRES

Désignation	Code article
<b>Coffret de pilotage duplex temporisé</b>	<b>125503853</b>
<b>Option: kit de lavage à l'eau claire</b>	<b>P0012231</b>

# BWT LP 10 / LP 20

## Filtre mono-cartouche



### Les + produit

- » Manipulation facile
- » Installation rapide

### FONCTIONNEMENT

BWT a développé un ensemble de carters mono-cartouche qui s'intègre en prétraitement process et en traitement aux points d'utilisation.

### APPLICATIONS

Principales applications de ces carters : pour la filtration (de 100 à 0,2 µm) et la déchloration.

### LES ÉQUIPEMENTS DE SÉRIE

Le carter en polypropylène renforcé est disponible en hauteur 10" et 20".

### CARTOUCHES ASSOCIÉES

- Unités 10" ou 20" type DOE (double ouverture)
- Les familles de cartouches Propyl et Propyl P correspondent respectivement à des secteurs d'activité précisés dans le tableau ci-dessous
- Filtration particulière de 0,2 à 50 µm ou déchloration par charbon actif

» Débit : 300 L/h à 2 000 L/h

### SPÉCIFICATIONS TECHNIQUES

Type		BWT LP10	BWT LP10PP + purge	BWT LP20	BWT LP20PP + purge
<b>Caractéristiques techniques</b>					
Diamètre de raccordement	DN/pouces	DN 20/3/4"	DN 20/3/4"	DN 20/3/4"	DN 20/3/4"
Type de connexion		DOE	DOE	DOE	DOE
Hauteur des cartouches	pouces	9 3/4"	9 3/4"	20"	20"
Pression de service max	bars	8	8	8	8
Température de l'eau	°C	50	50	50	50
<b>Code article</b>		<b>P0048324</b>	<b>P0048320</b>	<b>P0048319</b>	<b>P0048321</b>
<b>Caractéristiques dimensionnelles</b>					
Largeur totale	mm	122	122	122	122
Hauteur totale	mm	317	317	577	577

### ACCESSOIRES

Désignation	10" Code article	20" Code article	Application
<b>Cartouches microfiltration associées par carton de 6</b>			
<b>(Code à l'unité)</b>			
BWT Propyl 1 micron	P0098180N	P0098220N	Collectif
BWT Propyl 5 microns	P0098181N	P0098221N	Collectif
BWT Propyl 10 microns	P0098182N	P0098222N	Collectif
BWT Propyl 20 microns	P0098183N	P0098223N	Collectif
BWT Propyl 50 microns	P0098184N	P0098224N	Collectif
BWT Propyl P 0,2 micron	P0094824N	P0094825N	Process
BWT Propyl P 1 micron	P0094827N	P0094828N	Process
BWT Propyl P 5 microns	P0094830N	P0094831N	Collectif
BWT Propyl P 10 microns	P0094835N	P0094836N	Process
<b>Cartouches charbon actif associées par carton de 6</b>			
<b>(Code à l'unité)</b>			
BWT Carbon	P0093146	P0093147	Déchloration
BWT Carbon HE	P0093154	P0093155	Déchloration
Equerre de montage	P0095126	P0095126	



# BWT Big Blue

## Filtre mono-cartouche



» Débit: 1 à 6 m<sup>3</sup>/h

### Les + produit

- » Manipulation facile
- » Installation rapide

### FONCTIONNEMENT

Filtres de grande capacité capables de se substituer à des filtres multi-cartouches ou mono-cartouche en série, sur de nombreuses applications.

### APPLICATIONS

Principale utilisation de ces carters : déchloration et microfiltration.

### LES ÉQUIPEMENTS DE SÉRIE

- Carter opaque
- Raccords entrée/sortie femelles taraudés : 1" (DN 25) et 1"½ (DN 40)
- Event

### CARTOUCHES ASSOCIÉES

- Filtration à charbon actif. Bloc de charbon de houille
- Température maxi 37,8 °C

### SPÉCIFICATIONS TECHNIQUES

Type		BWT BB 20"	BWT BB 20"
<b>Caractéristiques techniques</b>			
Débit à 0,2 bar de perte de charge	m <sup>3</sup> /h	1,2	4
Diamètre de raccordement	DN	DN 25	DN 40
Type de connexion		DOE	DOE
Hauteur des cartouches	pouces	20"	20"
<b>Code article</b>		<b>P0955258</b>	<b>P0955229</b>

### ACCESSOIRES

Désignation	Code article
<b>Cartouches associées</b>	
BWT BB 20" charbon actif par carton de 4 - 1200 L/h	P0955266
Cartouche BWT BB 20" 20 µ - 6000 L/h	P0985680
Equerre pour filtre BB	P0955260

# BWT CMC

## Filtre multi-cartouches



### Les + produit

- » Capacité de traitement important
- » Qualité de filtration optimum

### FONCTIONNEMENT

BWT a développé une gamme de carters multi-cartouches en inox qui s'intègre en prétraitement process et en traitement aux points d'utilisation.

### APPLICATIONS

Principales applications de ces carters : la microfiltration et la déchloration.

### LES ÉQUIPEMENTS DE SÉRIE

- Carter en inox 316 L électropolie et sérigraphié
- Collier à fermeture en 2 points, joint à lèvres

### CARTOUCHES ASSOCIÉES

- Embouts des cartouches en DOE (20") ou Code 8 (20"/30"/40")
- Microfiltration avec seuil de filtration absolu de 0,2 à 10 µ ou déchloration sur blocs de charbons actifs
- Température maxi de l'eau : 80 °C (50 °C pour les charbons actifs)

» Débit : 1,4 à 48 m<sup>3</sup>/h

### SPÉCIFICATIONS TECHNIQUES

Type		BWT CMC 803 D	BWT CMC 803	BWT CMC 803	BWT CMC 806	BWT CMC 806	BWT CMC 812	BWT CMC 812
<b>Caractéristiques techniques</b>								
Diamètre de raccordement	DN	DN 50	DN 50	DN 50	DN 80	DN 80	DN 80	DN 80
Type d'embouts cartouches		DOE	Code 8	Code 8	Code 8	Code 8	Code 8	Code 8
Nombre x hauteur des cartouches	pouces	3 x 20"	3 x 30"	3 x 40"	6 x 30"	6 x 40"	12 x 30"	12 x 40"
Pression de service max	bars	10	10	10	10	10	10	10
Température maxi de l'eau (hors cartouche)	°C	150	150	150	150	150	150	150
<b>Code article</b>		<b>P0048802N</b>	<b>P0048803N</b>	<b>P0048804N</b>	<b>P0048808N</b>	<b>0048809N</b>	<b>P0048813N</b>	<b>P0048814N</b>

## ACCESSOIRES & CONSOMMABLES

Des kits d'adaptation existent pour chaque carter permettant de passer d'un modèle de cartouches DOE en Code 8 et inversement.

Adaptateur	3 × 20" DOE → Code 8	3 × 30" Code 8 → DOE	3 × 40" Code 8 → DOE	6 × 30" Code 8 → DOE	6 × 40" Code 8 → DOE	12 × 30" Code 8 → DOE	12 × 40" Code 8 → DOE
Code article	P0060229	P0060233	P0060234	P0060236	P0060237	P0060239	P0060240

Type	BWT CMC	
Caractéristiques techniques	Débit nominal*	Code article
<b>Cartouches microfiltration associées par carton de 6</b>		
BWT Propyl P 0,2 micron 20" DOE	Débit nominal associé aux cartouches : 1 m <sup>3</sup> /h par longueur de 10"	P0094825N
BWT Propyl P 1 micron 20" DOE		P0094828N
BWT Propyl P 5 microns 20" DOE		P0094831N
BWT Propyl P 10 microns 20" DOE		P0094836N
BWT Propyl P 0,2 micron 20" Code 8		P0094839N
BWT Propyl P 1 micron 20" Code 8		P0094852N
BWT Propyl P 5 microns 20" Code 8		P0094901N
BWT Propyl P 10 microns 20" Code 8		P0094915N
BWT Propyl P 0,2 micron 30" Code 8		P0094840N
BWT Propyl P 1 micron 30" Code 8		P0094853N
BWT Propyl P 5 microns 30" Code 8		P0094902N
BWT Propyl P 10 microns 30" Code 8		P0094916N
BWT Propyl P 0,2 micron 40" Code 8		P0094841N
BWT Propyl P 1 micron 40" Code 8		P0093618N
BWT Propyl P 5 microns 40" Code 8		P0093594N
BWT Propyl P 10 microns 40" Code 8		P0093303N
<b>Cartouches charbon actif associées par carton de 6</b>		
BWT Carbon 20" DOE	Débit nominal associé aux cartouches : 230 L/h par longueur de 10"	P0093147
BWT Carbon 20" HE DOE		P0093155
BWT Carbon 30" Code 8		P0093152
BWT Carbon 30" HE Code 8		P0093156
BWT Carbon 40" Code 8		P0093153
BWT Carbon 40" HE Code 8		P0093157

\* Suivant la qualité d'eau.

## ACCESSOIRES DE MONTAGE

(Utilisables avec tous les filtres de la gamme BWT)

Désignation	Code article
Manomètre à cadran sec, 0-10 bar, raccord arrière ½", corps en laiton	P0031503
Manomètre à cadran sec, 0-10 bar, raccord vertical ½", corps en laiton	P0031501
Manomètre à glycérine, 0-10 bar, raccord arrière ½", corps en inox 316 L	P0048106
Manomètre à glycérine, 0-10 bar, raccord vertical ½", corps en inox 316 L	P0048099
Prise d'échantillon en inox 316 L, membrane silicone, sortie lisse DN6, raccord ¼"	P0094252
Prise d'échantillon en inox 316 L, membrane silicone, sortie lisse DN6, raccord ½"	P0097416
Prise d'échantillon en PVC, raccord ¼"	P0031590

# BWT HFX

## Filtre haut débit



» Débit: 12 à 60 m<sup>3</sup>/h

### Les + produit

- » Maintenance simple
- » Débit important

### FONCTIONNEMENT

BWT a développé une gamme de carters haut débit en inox qui s'intègre en prétraitement process et en traitement aux points d'utilisation.

### APPLICATIONS

Principales applications de ces carters : la microfiltration.

### LES ÉQUIPEMENTS DE SÉRIE

- Carter en inox 316 L électropolie et sérigraphié
- Collier à fermeture en 2 points, joint à lèvres
- 2 modèles : vertical (40") et horizontal (60")

### CARTOUCHES ASSOCIÉES

- Raccordement des cartouches spécifique BWT (40"/60")
- Microfiltration particulaire de 1 à 50 µ sur cartouches polypropylène
- Température maxi de l'eau : 80 °C

### ACCESSOIRES

2 modèles de cartouches pour couvrir l'ensemble de la préfiltration :

- HFXP : cartouches en polypropylène à membrane plissée avec un seuil de filtration absolu
- HFXS : cartouches en polypropylène extrudé avec un seuil de filtration nominal

### SPÉCIFICATIONS TECHNIQUES

Type		BWT HFX 20	BWT HFX 40	BWT HFX 60
<b>Caractéristiques techniques</b>				
Diamètre de raccordement	DN	DN 50	DN 80	DN 100
Type d'embouts cartouches		SOE	SOE	SOE
Hauteur des cartouches	pouces	20"	40"	60"
Pression de service max	bar	10	10	10
Température maxi de l'eau	°C	150	150	150
<b>Code article</b>		<b>P0048850N</b>	<b>P0048848N</b>	<b>P0048849N</b>

Désignation	Code article	Application
<b>Cartouches microfiltration associées par carton de 3</b>		
BWT Propyl HFXP 1 micron 20" SOE	P0050805N	Process
BWT Propyl HFXP 1 micron 40" SOE	P0050780N	Process
BWT Propyl HFXP 1 micron 60" SOE	P0050781N	Process
BWT Propyl HFXP 5 microns 20" SOE	P0050806N	Process
BWT Propyl HFXP 5 microns 40" SOE	P0050788N	Process
BWT Propyl HFXP 5 microns 60" SOE	P0050789N	Process
BWT Propyl HFXP 10 microns 20" SOE	P0050807N	Process
BWT Propyl HFXP 10 microns 40" SOE	P0050782N	Process
BWT Propyl HFXP 10 microns 60" SOE	P0050783N	Process
BWT Propyl HFXS 10 microns 40" SOE	P0050784N	Process
BWT Propyl HFXS 10 microns 60" SOE	P0050785N	Process
BWT Propyl HFXS 20 microns 40" SOE	P0050791N	Process
BWT Propyl HFXS 20 microns 60" SOE	P0050792N	Process
BWT Propyl HFXS 50 microns 40" SOE	P0050786N	Process
BWT Propyl HFXS 50 microns 60" SOE	P0050787N	Process

# BWT PCY

## Filtre Mono-cartouche



» Débit: 800 à 1600 L/h

### Les + produit

- » Qualité de filtration optimum
- » Facilité d'installation et de maintenance

### FONCTIONNEMENT

BWT a développé un carter mono-cartouche de filtration de type bactériologique (grade pharma) ou particulaire (grade électronique) qui s'intègre en process sur la boucle de distribution d'eau ou au plus près du point d'utilisation.

Finesse de filtration des cartouches disponible: 0,2µm uniquement

### LES ÉQUIPEMENTS DE SÉRIE

Le carter en polypropylène renforcé est disponible en hauteur 10" et 20".

### CARTOUCHES ASSOCIÉES

Microfiltration suivant deux grades:

- grade E = application en électronique
- grade P = application en pharma

### SPÉCIFICATIONS TECHNIQUES

Type		BWT PCY 10	BWT PCY 20
<b>Caractéristiques techniques</b>			
Diamètre de raccordement	DN/pouces	DN 25/1"	DN 25/1"
Type de connexion		Code 7	Code 7
Hauteur des cartouches	pouces	10"	20"
Pression de service max (20°C)	bar	10	10
Température maxi de l'eau	°C	50	50
<b>Code article</b>		<b>P0096342</b>	<b>P0096341</b>
<b>Caractéristiques dimensionnelles</b>			
Largeur totale	mm	147	147
Hauteur totale	mm	440	688

### TYPE DE CARTOUCHE

Désignation	Code article	Hauteur	Grade
BWT-Purelife E 0,2 µm 10" – Code 7	P0096393N	10"	électronique
BWT-Purelife E 0,2 µm 20" – Code 7	P0096395N	20"	électronique
BWT-Purelife P 0,2 µm 10" – Code 7	P0096535N	10"	Pharma
BWT-Purelife P 0,2 µm 20" – Code 7	P0096536N	20"	Pharma



# BWT B-Safe Universel

Filtre de protection contre les légionelles



» Débit : 800 L/h

## Les + produit

- » **Filtration terminale sur membrane d'ultrafiltration** : assure une haute protection bactériologique au point d'utilisation (robinet, douche...)
- » **Rétention de tous contaminants biologiques** (filtration seuil 0,02 microns), **y compris légionelles**
- » **Système compact** pour raccordement direct au point de puisage
- » **Haut débit de filtration**, permettant l'usage sur applications ECS ou eau froide
- » **Idéal en milieu sanitaire sensible** (unités médicales, services hospitaliers type gériatrie, pneumologie...)
- » **Raccordement simple et rapide** : directement sur les flexibles de robinets et pommeaux de douche

## FONCTIONNEMENT

Le système BWT B-Safe Universel est constitué d'une membrane de filtration à pores ultra-fins (0,02 µm). Bacilles, bactéries, virus et autres micro-organismes éventuellement présents dans l'eau (supérieurs à cette dimension) sont arrêtés : l'eau disponible au point de puisage est d'une propreté bactériologique idéale pour applications sensibles, milieux médicaux et hospitaliers. Un préfiltre garantit sa durée de vie.

BWT B-Safe permet :

- la sécurisation simple et rapide des points de puisages particuliers sans sur-traiter le réseau amont (ex : protection anti-légionelle des douches hospitalières sans traitement spécifique du réseau ECS).
- la protection ponctuelle des applications contaminées (ex : action curative après contamination pour laisser accès aux points d'eau indispensables dans l'attente d'une désinfection complète).

## COMPOSITION

BWT B-Safe Universel est constitué :

- d'un préfiltre (retenant sable, particules et substances responsables de la turbidité de l'eau),
- d'une cartouche d'ultrafiltration membranaire (fibre creuse, pores 0,02 µm),
- d'un clapet anti-retour (évite la recontamination de l'eau produite),
- est efficace contre les légionelles.

Il s'installe directement entre le robinet et le flexible de douche (raccordement en 1/2" gaz).

## SPÉCIFICATIONS TECHNIQUES

Type	BWT B-Safe Universel lot de 2	BWT B-Safe Universel lot de 10
<b>Caractéristiques techniques</b>		
Raccordement	pouces	1/2" G mâle
Débit maximum	L/h	800
Pression maximale	bars	6
Hauteur	mm	161
Diamètre	mm	49
Perte de charge filtre neuf à 800 L/h	bars	environ 0.8
Température de l'eau maxi	°C	60
Résistance température max ponctuelle		80 °Csi < 5 minutes
Durée d'utilisation maximale		4 semaines
<b>Code</b>	<b>P0004702</b>	<b>P0004710</b>

## PRÉCONISATION D'INSTALLATION

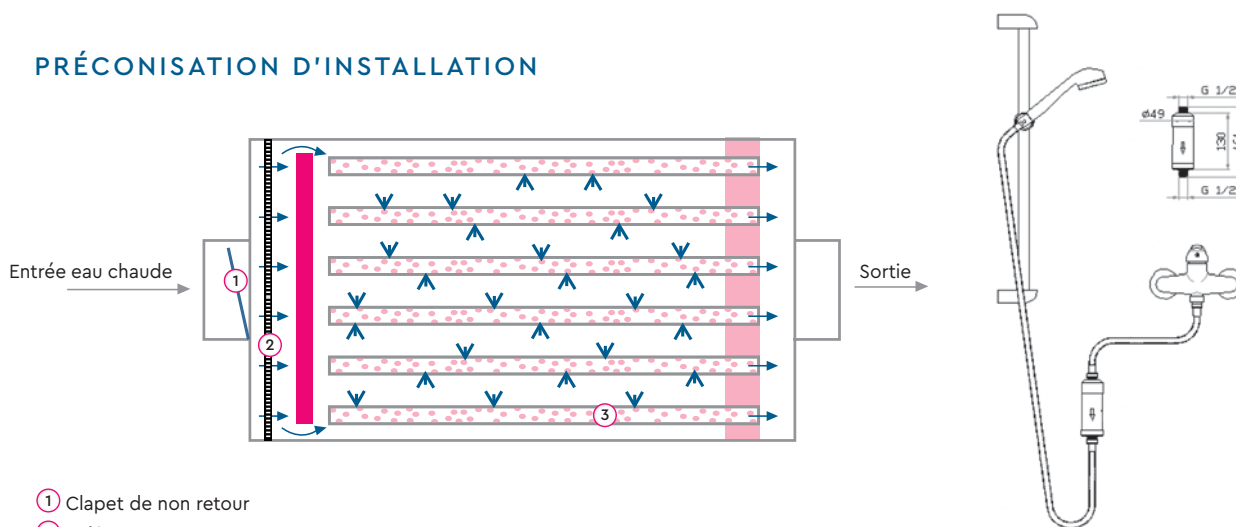

- ① Clapet de non retour
- ② Préfiltre 200 µm
- ③ Fibres creuses 0,02 µm

## ENTRETIEN

Remplacement du filtre :

- dès l'apparition d'une trop forte perte de charge,
- ou toutes les 4 semaines,
- ou après plus de 2 semaines de stagnation sans soutirage.



# 4. ADOUCCISSEURS



**Un bien-être sans égal au quotidien :** douceur du bain et de la douche, cheveux soyeux, pièces d'eau étincelantes, linge douillet, hygiène absolue.

BWT vous offre une eau Perla, source de bien-être et de confort.

#### POURQUOI RECOMMANDER LES PRODUITS D'ADOUCCISSEMENT ?

L'adoucissement est un procédé qui permet de supprimer le calcaire de l'eau. La technologie de l'adoucisseur consiste, grâce à l'action des résines, à retenir les éléments entartrants de l'eau (calcium et magnésium). L'eau est ainsi débarrassée du calcaire, elle est adoucie. BWT vous propose une gamme d'adoucisseurs pour chaque besoin et chaque budget.

Pour chaque produit, retrouvez les domaines d'application à travers 2 pictogrammes.



Idéal en habitat individuel



Idéal en bâtiment collectif

- 84** Guide de choix des adoucisseurs pour l'habitat
- 86** Guide de choix des adoucisseurs pour le collectif
- 88** L'offre Location BWT
- 90** BWT Ioclean
- 90** BWT Aqa Clean & Protect
- 91** BWT Socle Adoucisseur
- 91** BWT Perla-Tabs
- 92** BWT Perla
- 94** BWT Perla Sphère
- 96** Aqa Perla Compact
- 98** BWT New Access
- 100** BWT Perla Silk
- 102** BWT Perla Pro XS
- 104** BWT Perla Pro S
- 106** BWT Perla Pro L
- 108** BWT Perla Pro XL
- 110** BWT Perla Pro XXL
- 112** BWT Rondomat ecobio SC
- 114** BWT EC



# Guide de choix des adoucisseurs pour l'habitat



Type	BWT Perla	BWT Perla Sphere
	<b>HAUTE PERFORMANCE</b>	<b>PERFORMANCE ET SERVICES</b>
<b>Applications</b>	Maison, gîtes, petits logements de tourisme	Maison
<b>Débit</b> m <sup>3</sup> /h	2 à 2,3	2 à 2,5
<b>Volume de résines</b> L	2 × 3,2	20 monosphère
<b>Régénération Volumétrique</b>	Oui	Oui
<b>Régénération Anticipée</b>	Oui	Oui
<b>Régénération Proportionnelle</b>	Oui	Oui
<b>Bac sec</b>	Oui	Oui
<b>Kit de raccordement</b>	Oui	Oui
<b>Fonction désinfection des résines</b>	Oui	Oui
<b>Connectivité</b>	Wifi / GSM	Bluetooth
<b>Les + produit</b>	<ul style="list-style-type: none"> <li>• Adoucissement en continu grâce aux 2 colonnes de résines</li> <li>• Familles nombreuses</li> <li>• Connecté à l'application BWT Best Water Home pour le suivi de l'installation</li> <li>• Sécurité maximale contre les dégâts des eaux grâce à la détection de fuites et coupure d'eau</li> </ul>	<ul style="list-style-type: none"> <li>• Résine monosphérique haute performance (autonomie allongée, consommations d'eau et sel réduites)</li> <li>• Connectivité : Suivi en temps réel de l'état de l'appareil avec l'application mobile BWT Best Water Home</li> <li>• Hygiène garantie : Contrôle de la saumure et désinfection automatique des résines à chaque régénération</li> </ul>
<b>Compacité</b>	★★	★★
<b>Autonomie</b>	★★★★	★★★★
<b>Consommations d'eau et de sel</b>	★★★★	★★★★
<b>Garanties commerciales</b>	2 ans : pièces d'usure, main d'oeuvre et déplacement 10 ans : corps, bac à sel, résines, pièces électroniques	2 ans : pièces détachées + Main d'oeuvre + Déplacement 10 ans : colonne de résine, bac à sel, carte électronique, bloc vanne hydraulique
<b>Mise en service</b>	Incluse	Incluse
	<b>p. 92-93</b>	<b>p. 94-95</b>



**Pour une protection optimale des réseaux, adoucisseurs et autres équipements domestiques** contre les surpressions et coups de bélier, et pour réduire les surconsommations d'eau inutiles, faites le choix d'une station de protection avec filtration des impuretés et réducteur de pression intégrés.

**Les + pour vos clients :**

- Protection de tout le circuit d'eau domestique
  - Longévité des équipements
  - Réduction des consommations d'eau
- Plus d'infos p. 52



Station de protection E1 avec réducteur de pression intégré  
Raccords 3/4" et 1"  
Voir p. 58





Application BWT Best Water Home : les adoucisseurs pour l'habitat sont tous connectés à l'application BWT Best Water Home pour une expérience 100% connectée (voir détails page 28)

**Adoucisseurs livrés avec un kit complet d'accessoires de raccordement et d'entretien pour une installation plus simple, plus propre et protégée.**

(Sauf modèles BWT NEW ACCESS et BWT Perla Silk, livré en option)



### BWT AQA PERLA COMPACT

### BWT NEW ACCESS

### BWT PERLA SILK

#### CONFORT ET COMPACT

#### ESSENTIEL ET RENOVATION

#### ESSENTIEL ET COMPACT

Maison et appartement

Maison

Maison et Appartement

1,5 à 2,1 m<sup>3</sup>/heure

0,3 à 2

Entre 1,44 et 1,68 suivant les modèles

5,4 monosphère

16

10 à 25

Oui

Oui

Oui

Oui

Oui

Oui

Oui

Non

Non

Oui

Non

Non

Oui

En option

En option

Oui

Non

Non

Bluetooth

Enregistrable

Enregistrable

- Fonctions intelligentes
- Bac à sel robuste et indépendant
- Connecté à l'application BWT Best Water Home pour le suivi en temps réel des consommations d'eau et de sel
- Compacité (60 cm de hauteur)

- Robuste
- Prix compétitif
- Fonctions essentielles et simples
- Bac à sel de très grande capacité

- Appareil compact - nouveau design
- 2 tailles au choix
- Prix compétitif
- Enregistrable sur l'application BWT Best Water Home

★★★★ 60 cm de hauteur

★

★★★★

★★

★★

★★

★★★★

★

★

2 ans : Pièces détachées + Main d'œuvre + Déplacement

2 ans : Pièces détachées + Main d'œuvre + Déplacement

2 ans : Pièces détachées + Main d'œuvre + Déplacement

3 ans : Pièces électroniques

3 ans : Pièces électroniques

3 ans : Pièces électroniques

10 ans : Corps - bac à sel et résines

10 ans : Corps - bac à sel et résines

10 ans : Corps - bac à sel et résines

Incluse

Incluse

Incluse

**p. 96-97**

**p. 98-99**

**p. 100-101**

★ Performance de base   ★★ Bonne performance   ★★★ Très bonne performance   ✗ Incompatible

Réducteur de pression D1 avec filtre intégré  
Raccords 3/4" et 1"  
Voir p. 60



#### TABLEAU DE DIMENSIONNEMENT

**Nb personnes dans foyer**  
2 personnes  
3 personnes  
4 personnes  
5 personnes  
6 personnes  
7 personnes  
8 personnes  
9 personnes  
10 personnes

	TH							
	15/20	20/25	25/30	30/35	35/40	40/45	45/50	50/55
2 personnes	★	★	★	★	★	★	★	★
3 personnes	★	★	★	★	★	★	★	★
4 personnes	★	★	★	★	★	★	★	★
5 personnes	★	★	★	★	★	★	★	★
6 personnes	★	★	★	★	★	★	★	★
7 personnes	★	★	★	★	★	★	★	★
8 personnes	★	★	★	★	★	★	★	★
9 personnes	★	★	★	★	★	★	★	★
10 personnes	★	★	★	★	★	★	★	★

- ★ BWT PERLA COMPACT / BWT PERLA SILK S
- ★★ BWT NEW ACCESS / BWT PERLA SILK L
- ★★★ BWT PERLA SPHERE
- ★★★★ BWT PERLA
- Gamme d'adoucisseurs collectifs

# Guide de choix des adoucisseurs pour le collectif



simplyconnect



Type	BWT Rondomat Ecobio SC		BWT Perla PRO XS	BWT Perla PRO S
Débit	Selon modèles		2 à 2,4	2,4 à 3
Volume de résines	m <sup>3</sup> /h	En continu	10 à 28	25 à 75
Régénération	L	Volumétrique proportionnelle	Chronométrique volumétrique	Chronométrique volumétrique
Kit de raccordement	✓		✓	✓
Fonction désinfection des résines	✓		Option	Option
Les + produit	<ul style="list-style-type: none"> <li>Faible consommation d'eau et de sel</li> <li>Affichage digital</li> <li>Duplex haute technologie</li> <li>Bac à sel robuste et indépendant</li> </ul>		<ul style="list-style-type: none"> <li>Affichage digital</li> <li>Corps composite inerte à la corrosion</li> <li>Bac à sel robuste et intégré à l'adoucisseur</li> <li>Alarme générale défaut fonctionnement</li> </ul>	<ul style="list-style-type: none"> <li>Affichage digital</li> <li>Corps composite inerte à la corrosion</li> <li>Bac à sel robuste et indépendant</li> <li>Alarme générale défaut fonctionnement</li> </ul>
Compacité	★★★★		★★★★	★★
Autonomie	★★★★		★★★★	★★★★
	p. 112-113		p. 102-103	p. 104-105

simplyconnect

- Prêt à raccorder
- Montage fiable et sécurisé
- Simple à installer
- Économique

Simply Connect est la gamme idéale pour réaliser rapidement, simplement et économiquement le raccordement d'un adoucisseur avec tous les éléments indispensables à son installation et à son fonctionnement.



Les adoucisseurs Simply Connect sont équipés de :

- By-pass
- Mitigeur de dureté
- Compteur
- Prise d'échantillon

## simplyconnect



BWT Perla PRO L	BWT Perla PRO XL	BWT Perla PRO XXL	BWT EC
7 à 9,5	7 à 12	20 à 26	2,7
50 à 150	50 à 250	150 à 1250	17 à 65
Chronométrique volumétrique	Chronométrique volumétrique	Chronométrique volumétrique	Chronométrique
✓	✓	✗	✗
Option	Inclus (sigle check)	Option	✗
<ul style="list-style-type: none"> <li>Affichage digital</li> <li>Corps composite inerte à la corrosion</li> <li>Bac à sel robuste et indépendant</li> <li>Alarme générale défaut fonctionnement</li> </ul>	<ul style="list-style-type: none"> <li>Affichage digital</li> <li>Corps composite inerte à la corrosion</li> <li>Bac à sel robuste et indépendant</li> <li>Alarme générale défaut fonctionnement</li> <li>Faible consommation d'eau et de sel</li> </ul>	<ul style="list-style-type: none"> <li>Affichage digital</li> <li>Corps composite inerte à la corrosion</li> <li>Bac à sel robuste et indépendant</li> <li>Alarme générale défaut fonctionnement</li> </ul>	<ul style="list-style-type: none"> <li>Résiste jusqu'à 65 °C</li> <li>Bac à sel robuste et indépendant</li> <li>Affichage des fonctions « service » et « régénération »</li> </ul>
★	★	★	★
★★	★★★	★★	★★
<b>p. 106-107</b>	<b>p. 108-109</b>	<b>p. 110-111</b>	<b>p. 114-115</b>

★ Performance de base    ★★ Bonne performance    ★★★ Très bonne performance    ✗ Incompatible

**1** Découpe de la tuyauterie 3 par rapport aux entraxes du module de raccordement S.C.



**2** Mise en place du module de raccordement S.C.

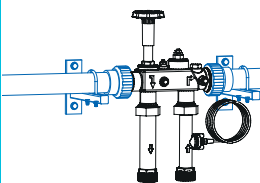

**3** Raccordement de l'adoucisseur Simply Connect et mise en service.

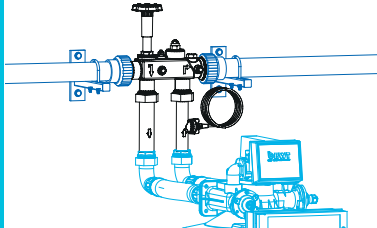

*Nouveauté*



## PROPOSEZ l'offre de location BWT À VOS CLIENTS, POUR LE TRAITEMENT DE L'EAU DE TOUTE LEUR MAISON !

49€  
TTC/MOIS

### LA LOCATION BWT, C'EST QUOI ?

C'est une offre qui permet aux particuliers d'améliorer la **qualité de l'eau de leur maison**, sans gros investissement et en toute tranquillité.

C'est aussi une alternative de consommation plus **responsable**, qui répond aux besoins des foyers à la recherche de **flexibilité**.



### LOCATION DE LA "BEST WATER BOX BWT "

Une box complète et unique avec les solutions BWT pour une eau de qualité dans toute la maison : source de protection, de bien-être et économies.

*Formule  
Tout  
compris*



#### FILTRE L'EAU DU ROBINET

Une eau de boisson délicieuse et filtrée, directement au robinet de la cuisine



#### SUPPRIME LE CALCAIRE

Une eau plus douce, sans calcaire à tous les points d'eau



#### SERVICES ET ENTRETIENS INCLUS

Le service, les consommables et l'assistance BWT sont inclus tout au long du contrat

## LES AVANTAGES POUR VOS CLIENTS :



- Offre clé en main comprenant les produits (adoucisseur, filtre sous évier et kit de raccordement), la mise en service, l'entretien et les consommables (hors sel et installation)



- Mensualités maîtrisées pour plus de liberté

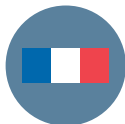

- Fabrication Française et européenne BWT



- Solutions durables, pour des habitudes de consommations plus responsables, et une réduction de notre impact environnemental au quotidien

## La location, un modèle différenciant, 100% gagnant



### SERVICE CLIENT BWT DÉDIÉ À LA LOCATION

Un interlocuteur BWT prend en charge le client, de sa demande jusqu'à la mise en place du contrat digitalisé. Il s'assure également de la mise en relation entre le client particulier et vous, professionnel.



### MODÈLE GAGNANT-GAGNANT

**Visibilité :** proposer l'EAU DE LA MAISON, l'occasion de se différencier et présenter une offre alternative à l'achat.

**Nouveau business :** Gratification BWT pour chaque contrat validé.

Pour tout savoir sur l'offre de location BWT et avoir les arguments pour la porter :

RAPPROCHEZ-VOUS DE VOTRE INTERLOCUTEUR BWT

01

RENDEZ-VOUS SUR NOTRE SITE BWT.FR RUBRIQUE LOCATION

Pour mettre en relation le particulier avec l'équipe dédiée BWT, renseigner le formulaire disponible...

...en scannant le QR CODE



L'installation\* est confiée exclusivement aux installateurs

**BWT**  
PARTNERS

\*Forfait préconisé en fonction de la complexité de l'installation



# BWT Ioclean

Découvrez la première pastille nettoyante pour résines et bacs à sel



BWT IOCLEAN est une pastille de nettoyage spécialement conçue pour le nettoyage des résines et du bac à saumure des adoucisseurs BWT.

Des contaminants peuvent s'inviter dans l'adoucisseur via le réseau de canalisations et former des dépôts sur les résines et dans le bac à saumure. BWT Ioclean élimine les dépôts, nettoie la résine échangeuse d'ions pour une hygiène optimale de l'eau de la maison.

Grâce à une combinaison innovante de principes actifs, BWT Ioclean dissout et élimine tous les dépôts incrustés, même ceux de fer et de carbonate.

**BWT IOCLEAN GARANTIT UN NETTOYAGE EFFICACE ET ÉCONOMIQUE.**

Son format solide contribue à la réduction des emballages plastiques et donc à la protection de notre planète.

- » 1 pastille suffit pour nettoyer jusqu'à 12 litres de résine. Pour des adoucisseurs de capacité plus importante, plusieurs pastilles seront nécessaires.
- » Mode d'utilisation : placer la pastille dans la cheminée d'aspiration de saumure, et c'est tout !

Code article	P0004887
Prix public HT <sup>(1)</sup>	24,00 €

# BWT Aqa Clean & Protect

Pack d'entretien Aqa Clean & Protect : la solution complète pour l'entretien de votre adoucisseur



Savez-vous qu'il existe un moyen très simple pour maintenir durablement le rendement de votre adoucisseur et prolonger sa durée de vie ?

Pack Aqa Clean & Protect : ce pack regroupe 2 produits complémentaires, simples à utiliser et efficaces, pour une performance optimale de votre adoucisseur :

- » un nettoyant résine
- » un protecteur résine

Code article	P0004930
Prix public HT <sup>(1)</sup>	42,00 €

Contenu du pack	Volume	Rôle	Fréquence d'utilisation
STERICLEAN	1 flacon de 125 ml	Éliminer les dépôts minéraux fixés sur les résines (oxydes de fer, dépôts calcaires)	2 fois par an ou après chaque arrêt prolongé
PROTECLEAN	1 flacon de 250 ml	Éliminer les pollutions organiques (biofilm, corps gras)	1 fois par an ou après chaque arrêt prolongé

# BWT Socle Adoucisseur

Socle réhausseur pour adoucisseur domestique



Exemple de mise en situation, avec l'adoucisseur BWT Perla

## SPÉCIFICATIONS TECHNIQUES

Type	BWT Perla socle	
<b>Caractéristiques techniques</b>		
Couleur	RAL	9016
Matière	acier traité	
Poids du socle	kg	11
Charge maximale	kg	100
Charge au sol	kg	111
Montage	4 boulons-écrous	
<b>Code article</b>	<b>125301932</b>	
<b>Prix public HT <sup>(1)</sup></b>	<b>185,00 €</b>	
<b>Caractéristiques dimensionnelles</b>		
Largeur	mm	450
Hauteur du socle	mm	510
Profondeur	mm	540

Le socle réhausseur BWT permet de remonter les adoucisseurs domestiques de petite taille afin de faciliter l'écoulement gravitaire du trop plein du bac à sel. Le réhausseur permet une meilleure visibilité du panneau de commande et également le stockage de sacs de sel sous l'appareil.

- » Compatible avec tous les adoucisseurs domestiques compacts BWT. (BWT PERLA, PERLA SILK, PERLA COMPACT)
- » Support et pieds en acier traité anti corrosion. Montage par kit visserie (x4).

# BWT Perla-Tabs

Exigez le meilleur sel pour votre adoucisseur



Les pastilles de sel de régénération BWT Perla Tabs, d'une pureté de 99,6 %, sont spécialement conçues pour la régénération des résines des adoucisseurs domestiques.

Le sel est un élément indispensable pour garantir le bon fonctionnement des résines et ainsi un adoucissement efficace. Son niveau doit donc être contrôlé régulièrement (visuellement ou via l'application mobile BWT@Home) et complété si besoin.

Grâce à sa "poignée de transport" et à son "nouveau conditionnement" pratique en sacs de 10kg et 15kg, l'appoint de sel se fait facilement, sans soulever de charge lourde.

Le sel BWT est conforme aux normes européennes :

- » EN973 Qualité
- » EN 16401 Qualité A

Les sels BWT sont compatibles avec tous les adoucisseurs, quelle que soit la marque, pour application domestique et collectif/tertiaire.

	BWT Perla tabs 10 kg	BWT Perla tabs 15 kg
<b>Code article</b>	<b>P0009247</b>	<b>125301809</b>
<b>Prix public HT <sup>(1)</sup></b>	<b>5,80 € le sac</b>	<b>9,90 € le sac</b>

\* Sel BWT également disponible en 25 kg Coussinets (ref P0009250)

# BWT Perla

## Adoucisseur d'eau



MISE EN SERVICE  
PAR UN TECHNICIEN  
INCLUDE\*



- » Débit : 1,0 m<sup>3</sup>/h à TH 0 °f  
3,2 m<sup>3</sup>/h à TH 10 °f
- » Volume de résines : 2 × 3,2 L
- » Capacité : 1 à 12 personnes



Pour le suivi et le contrôle permanent de l'installation, téléchargez l'application " BWT Best Water Home " sur



\* Mise en service par un technicien BWT Service incluse, en France métropolitaine.

### Les + produit

- » Adoucisseur Haute performance, Haute qualité
- » Adoucissement en continu grâce à la double-bouteille de résine
- » 4 dispositifs de sécurité uniques contre les fuites et dégâts des eaux domestiques
- » Connectivité même à distance avec l'appli BWT Best Water Home (WIFI/GSM)
- » Fonction AQA-STOP pour couper l'eau à distance en cas de fuite
- » Ecran tactile et mise en veille

### FONCTIONNEMENT

L'adoucisseur haute-technologie BWT PERLA élimine le calcaire grâce à deux bouteilles de résines échangeuses d'ions. Son système de régénération volumétrique et anticipée, associée à une désinfection automatique des résines permet une faible consommation en sel et en eau, ainsi qu'une hygiène optimale du système. Pour une protection complète de la maison contre les dégâts des eaux, BWT PERLA est équipé de 4 fonctions de sécurité uniques :

- AQA-WATCH : détecte une consommation anormale d'eau
- AQA-SAFE : coupe automatiquement l'eau en cas de coupure de courant
- AQA-GUARD : détecte l'humidité au pied de l'appareil ou en d'autres points de la maison
- AQA-STOP : permet de couper l'eau en WIFI ou GSM en cas de fuite dans la maison.

BWT PERLA communique même à distance avec l'application mobile BWT Best Water Home pour un suivi en temps réel de l'état de l'appareil, des consommations d'eau et de sel, et des alertes de sécurité et de fuites. un système d'aspiration totale de la saumure pendant les régénérations permet une garder un bac à sel sec pour plus d'hygiène.

### APPLICATIONS

L'adoucisseur BWT Perla est dédié à l'habitat individuel. Dans certains cas il peut également répondre aux besoins des applications collectives, de la restauration, en amont d'un matériel à protéger du calcaire, pour éviter une dégradation prématurée des équipements ou une surconsommation d'énergie liée au calcaire. Le système de double-bouteilles de résines permet un adoucissement en continu (y-compris pendant les phases de régénération), spécialement adapté aux familles nombreuses, aux débits variables ou fortes demandes ponctuelles en eau adoucie.

### LES ÉQUIPEMENTS DE SÉRIE

Adoucisseur livré complet équipé de :

- un compteur interne et les 3 fonctions de sécurité AQA-GUARD, AQA-SAFE, AQA-STOP
- un capteur d'humidité au pied de l'appareil (en option : possibilité de connecter jusqu'à 10 capteurs sans fil supplémentaires AQA-GUARD, pour sécuriser toute la maison)
- une vanne de réglage de la dureté résiduelle
- un clapet anti-retour
- une sonde Bio pour la mise en asepsie des résines à chaque régénération
- un double corps en polyester armé en fibre de verre et bloc de commande en ABS ou Noryl (inertes à la corrosion)
- une prise d'échantillon en aval
- kit de raccordement (vanne multiblock et flexibles)
- un écran tactile rétro-éclairé
- un système d'ouverture "mains-libres" du capot
- un détecteur de présence pour sortir l'appareil de l'état de veille
- un témoin lumineux coloré indiquant l'état de l'appareil (bleu : fonctionnement / jaune : défaut / rouge : panne)

## SPÉCIFICATIONS TECHNIQUES

Type	BWT Perla	
<b>Caractéristiques techniques</b>		
Volume de résines	L	2 × 3,2
Capacité d'échange	°f.m <sup>3</sup>	continu
Diamètre de raccordement	DN/pouce	DN 32/1"¼
Débit à TH < 0,2°f	m <sup>3</sup> /h	1
Débit à TH = 10 °f*	m <sup>3</sup> /h	3,2
Pression dynamique min/max	bar	2 à 8
Température maximale de l'eau	°C	25/35
Première charge de sel	kg	32
Autonomie du bac à sel	nbre de rég	150
Charge au sol	kg	80
<b>Code article</b>	<b>P0002440</b>	
<b>Prix public HT<sup>(1)</sup></b>	<b>3 895,00 €</b>	
<b>Caractéristiques dimensionnelles</b>		
Largeur	mm	394
Hauteur de l'adoucisseur	mm	797
Profondeur	mm	505

## PRÉCONISATION D'INSTALLATION

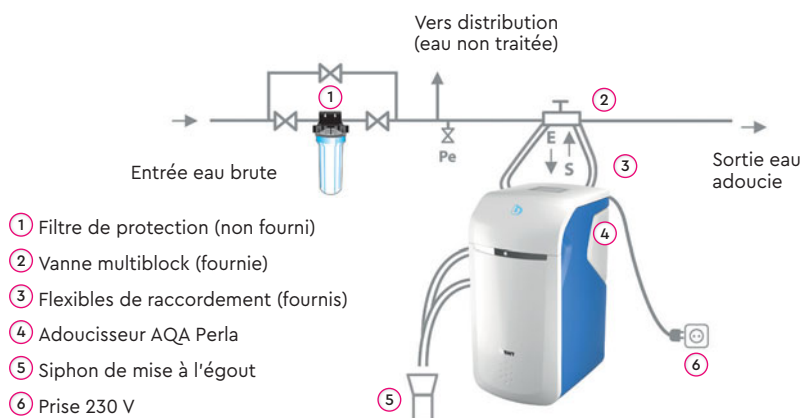

## ACCESSOIRES & CONSOMMABLES

Désignation	Code article	Prix public HT <sup>(1)</sup>
Capteur d'humidité sans fil AQA-GUARD	P0012621	90,00 €
Centrale de protection E1 NEW	P0010047	370,00 €
Filtre BWT DGD	P0090610	26,00 €
Support rehausseur universel pour adoucisseurs domestiques BWT	125301932	185,00 €
AQA CLEAN & PROTECT : kit entretien résines (1 nettoyant, 1 protecteur)	P0004930	42,00 €
BWT IOCLEAN (4 pastilles de 13 g)	P0004887	24,00 €
BWT STERICLEAN 1 : nettoyant de résines d'adoucisseur (2 × 125 mL)	P0004880	27,00 €
BWT Perla Tabs 10 kg	P0009247	5,80 €
BWT Perla tabs 15 kg	125301809	9,90 €
BWT Test TH (analyse dureté TH)	P0009561	15,92 €
BWT Test Pro (analyse dureté TH)	P5445008	49,75 €
Mallette de contrôle installateur agréé	P0018055	240,00 €

## ZOOM SUR...

### DEUX FONCTIONS ESSENTIELLES :

#### Fonction AQA Watch

Compteur interne programmable pour un contrôle de la consommation d'eau. Permet de détecter les fuites même mineures. En cas de consommation inhabituelle, l'adoucisseur émet un signal d'avertissement.

#### Fonction AQA Stop

Grâce à un capteur de sol, l'eau ou l'humidité est détectée. L'arrivée d'eau est alors bloquée en aval du système et un signal d'avertissement est émis. Et si un débit d'eau ininterrompu est constaté, la vanne ferme l'arrivée d'eau pour éviter les dommages.



Filtre BWT E1 New



BWT IOCLEAN



AQA CLEAN & PROTECT



Capteur d'humidité sans fil AQA-GUARD



Support rehausseur universel

<sup>(1)</sup>Tarifs valables en France métropolitaine sous réserve de modification. Voir conditions générales de vente.

# BWT Perla Sphère

Adoucisseur d'eau



**NOUVEAUTÉ**



MISE EN SERVICE  
PAR UN TECHNICIEN BWT  
INCLUSE EN FRANCE  
MÉTROPOLITAINE\*



» Adoucisseur adapté à toutes les capacités jusqu'à 8 personnes



• Trousse d'analyse de dureté et pastilles nettoyantes incluses.



Pour le suivi et le contrôle permanent de l'installation, téléchargez l'application " BWT Best Water Home " sur



## Les + produit

- » **Pérennité** : Produit garanti 10 ans\*
- » **Performance et consommation maîtrisée** : Résine monosphérique et régénération proportionnelle pour un meilleur rendement
- » **Connectivité** : Suivi en temps réel de l'état de l'appareil avec l'application mobile BWT Best Water Home
- » **Hygiène garantie** : Contrôle de la saumure et désinfection automatique des résines à chaque régénération

\*résine, bac, carte électronique, bloc vanne hydraulique

## FONCTIONNEMENT

La technologie de l'adoucisseur BWT consiste à supprimer le calcaire par un échange ionique grâce aux résines haute technologie. Les sels entartrants (calcium et magnésium) sont retenus, l'eau est ainsi adoucie.

Equipé de 20 litres de **résine monosphérique** ultra-performante, le PERLA SPHERE dispose d'une grande capacité de traitement pour une consommation d'eau et de sel réduite.

La **régénération des résines** se fait proportionnellement au volume d'eau adoucie produite, permettant une consommation plus faible d'eau et de sel, et de façon anticipée par rapport à la saturation des résines pour ne jamais tomber en panne d'eau adoucie.

L'appareil dispose d'une fonction déclenchant une désinfection automatique des résines à chaque régénération.

Le bac à sel, indépendant et sec évite la stagnation de la saumure pour une meilleure hygiène. Il permet également plus de flexibilité au moment de l'installation et de l'entretien de l'appareil.

L'adoucisseur PERLA SPHERE est connectable en Bluetooth à l'application mobile BWT BEST WATER HOME, pour un suivi en direct des consommations d'eau et de sel.

Kit de raccordement fourni et mise en service incluse.

## APPLICATION

L'adoucisseur PERLA SPHERE est dédié à l'habitat individuel. Dans certains cas, il peut répondre aux besoins des applications collectives, de la restauration, ou en amont d'un matériel à protéger du calcaire.

L'eau adoucie permet de protéger les installations et équipements d'une surconsommation d'eau et d'énergie.

Grâce à ses 20 litres de résine monosphérique, le modèle PERLA SPHERE s'adapte à tous types de foyers et de consommations.

## LES ÉQUIPEMENTS DE SÉRIE

Adoucisseur livré complet équipé de :

- un compteur interne
- une vanne de réglage de la dureté résiduelle
- un clapet anti-retour
- une sonde de chloration pour la mise en aseptie par électrolyse des résines à chaque régénération
- un corps en polyester armé en fibre de verre
- un bloc de commande en PPO (inerte à la corrosion)
- un pré-filtre BWT DGD double-filtration 20µm/5µm avec support et clé de serrage
- un siphon disconnecteur de mise à l'égout
- une vanne bypass 3/4"
- deux flexibles de raccordement coudés et tressés
- un kit de contrôle de la dureté d'eau TH
- une boîte de 4 pastilles d'Ioclean (nettoyant solide pour résines et bac à sel)



## SPÉCIFICATIONS TECHNIQUES

Type	BWT Perla Sphère	
<b>Caractéristiques techniques</b>		
Volume de résines	L	20 litres mono
Diamètre de raccordement	DN/pouce	DN 20/¾"
Débit à TH < 0,2°f	m³/h	2
Débit à TH = 10 °f*	m³/h	3
Pression dynamique min/max	bar	2,5 / 7
Température maximale de l'eau	°C	35
Capacité max du bac à sel	kg	80
Quantité de sel par régénération	gr	1980
Charge au sol	kg	130
<b>Code article</b>	<b>125300726</b>	
<b>Prix public HT<sup>(1)</sup></b>	<b>2 375,00 €</b>	
<b>Caractéristiques dimensionnelles</b>		
Largeur	mm	400
Hauteur de l'adoucisseur	mm	1180
Profondeur	mm	510

\* pour TH eau brute 30 °f

## PRÉCONISATION D'INSTALLATION

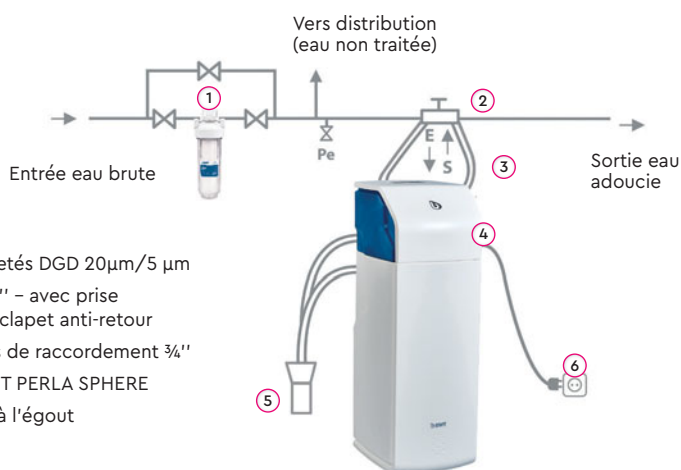

- ① Filtre anti-impuretés DGD 20µm/5 µm
- ② Vanne bypass ¾" - avec prise d'échantillon et clapet anti-retour
- ③ Flexibles coudés de raccordement ¾"
- ④ Adoucisseur BWT PERLA SPHERE
- ⑤ Siphon de mise à l'égoût
- ⑥ Prise 230 V



Le filtre garantit la protection et le bon fonctionnement de l'adoucisseur et contribue à sa pérennité.

## ACCESSOIRES & CONSOMMABLES

Désignation	Code article	Prix public H.T.
Sel BWT PERLA Tabs en sacs de 10 kg	P0009247	5,80 € le sac
Sel BWT PERLA Tabs en sacs de 15 kg	125301809	9,90 € le sac
BWT Ioclean boîte de 4 pastilles de 13g	P0004887	24,00 €
BWT Test TH (analyse dureté TH)	P0009561	15,92 €
Cartouche de recharge pour filtre DGD (double filtration 20µm/5µm)	P0090602	6,50 €
BWT STERICLEAN 1 : nettoyant de résines d'adoucisseurs (2x125mL)	P0004880	27,00 €
AQA CLEAN & PROTECT : kit entretien résines (1 nettoyant, 1 protecteur)	P0004930	42,00 €

ÉLIGIBLE AU...

Pour le particulier

## Contrat de service PERLA MAX

**BWT**  
**PERLA MAX**  
CONTRAT PREMIUM BWT  
Entretien et couverture totale produit



Un service clé en main, garanti constructeur, pour assurer la longévité de l'appareil et la tranquillité de votre client.

Le contrat comprend, entre autre :

- La couverture totale du produit
- Les consommables nécessaires au bon fonctionnement de l'appareil
- La disponibilité et l'intervention des techniciens (en cas de panne avérée)
- L'entretien périodique de l'appareil

Contrat à souscrire auprès de BWT Service ou par les BWT PARTNERS labellisés (se renseigner auprès de son commercial BWT).

# BWT AQA Perla Compact

## Adoucisseur d'eau



MISE EN SERVICE  
PAR UN TECHNICIEN  
INCLUDE\*



### Les + produit

- » 60 cm de hauteur
- » Résines monosphères pour 2 x moins de consommation d'eau et de sel qu'un adoucisseur classique
- » Kit de raccordement fourni
- » Application mobile de suivi des consommations d'eau et de sel

### FONCTIONNEMENT

La technologie de l'adoucisseur BWT consiste à supprimer le calcaire par un échange ionique grâce aux résines haute technologie. Les sels entartrants (calcium et magnésium) sont retenus, l'eau est ainsi adoucie.

L'appareil BWT AQA Perla Compact dispose de haute technologie et de résines monosphères qui permettent une faible consommation d'eau et de sel. L'appareil calcule automatiquement la quantité d'eau adoucie produite et l'autonomie restante pour déclencher la régénération en fonction des besoins (programmation volumétrique).

Sa programmation est simplifiée et s'effectue par un coffret de commande et son afficheur rétro-éclairé.

BWT AQA Perla Compact est connecté à l'application mobile BWT Best Water Home qui permet de suivre les consommations d'eau et de sel.

- » Débit: 2 m<sup>3</sup>/h à TH 0 °f
- » Volume de résines : 5,4 litres monosphérique

### APPLICATIONS

L'adoucisseur BWT AQA Perla Compact est dédié à l'habitat individuel.

C'est un modèle très compact (60 cm de hauteur) idéal pour les espaces restreints. Dans certains cas, il peut également répondre aux besoins des applications collectives, de la restauration, en amont d'un matériel à protéger du calcaire. L'eau adoucie permet de protéger les installations et équipements d'une dégradation prématurée ou d'une surconsommation d'énergie dues au calcaire.

### LES ÉQUIPEMENTS DE SÉRIE

Adoucisseur livré complet équipé de :

- un bac à sel sec
- un compteur interne
- une vanne de réglage de la dureté résiduelle
- un clapet anti-retour
- une sonde Bio pour la mise en asepsie des résines à chaque régénération
- un corps en polyester armé en fibre de verre et bloc de commande en ABS ou Noryl (inertes à la corrosion)
- un pré-filtre BWT DGD
- un siphon d'évacuation
- un kit de raccordement (vanne multibloc + flexible)



Pour le suivi et le contrôle permanent de l'installation, téléchargez l'application "BWT Best Water Home" sur



\* Mise en service par un technicien BWT Service incluse, en France métropolitaine.

## SPÉCIFICATIONS TECHNIQUES

Type		BWT AQA Perla Compact
<b>Caractéristiques techniques</b>		
Volume de résines	L	5,4
Diamètre de raccordement	DN/pouce	DN 25/1"
Débit à TH < 0,2 °f	m <sup>3</sup> /h	2
Débit à TH = 10 °f*	m <sup>3</sup> /h	3
Pression dynamique min/max	bar	2,5/7
Température maximale de l'eau	°C	35
Première charge de sel	kg	30
Autonomie du bac à sel	nbre de rég	55 à 60
Charge au sol	kg	55
<b>Code article</b>	<b>PERLACO017</b>	
<b>Prix public HT<sup>(1)</sup></b>	<b>2 325,00 €</b>	
<b>Caractéristiques dimensionnelles</b>		
Largeur	mm	358
Hauteur de l'adoucisseur	mm	600
Profondeur	mm	480

\*pour TH eau brute 30 °f

## PRÉCONISATION D'INSTALLATION

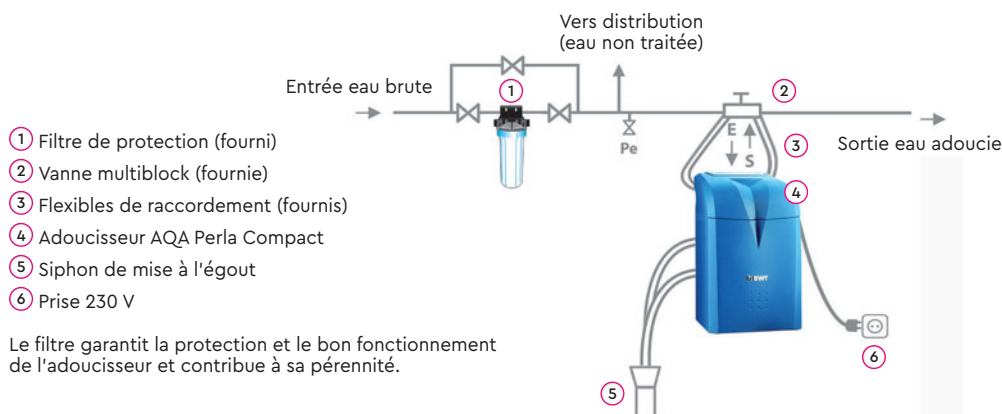

## ACCESSOIRES & CONSOMMABLES

Désignation	Code article	Prix public HT <sup>(1)</sup>
<b>BWT IOCLEAN</b> (4 pastilles de 13 g)	<b>P0004887</b>	24,00 €
<b>AQA CLEAN &amp; PROTECT</b> : kit entretien résines (1 nettoyant, 1 protecteur)	<b>P0004930</b>	42,00 €
<b>BWT STERICLEAN 1</b> : nettoyant de résines d'adoucisseur (2 × 125 mL)	<b>P0004880</b>	27,00 €
<b>Sel BWT PERLA</b> Tabs en sacs de 10 kg	<b>P0009247</b>	5,80 € le sac
<b>Sel BWT PERLA</b> Tabs en sacs de 15 kg	<b>125301809</b>	9,90 € le sac
<b>BWT Test TH</b> (analyse dureté TH)	<b>P0009561</b>	15,92 €
<b>Test Pro</b> (analyse dureté TH)	<b>P5445008</b>	49,75 €
<b>Mallette de contrôle installateur agréé</b>	<b>P0018055</b>	240,00 €
<b>Support rehausseur universel pour adoucisseurs</b>	<b>125301932</b>	185,00 €



<sup>(1)</sup>Tarifs valables en France métropolitaine sous réserve de modification. Voir conditions générales de vente.

# BWT NEW ACCESS

Adoucisseur d'eau



**NOUVEAUTÉ**



MISE EN SERVICE  
PAR UN TECHNICIEN  
INCLUSE\*



- » Débit : 2 m<sup>3</sup>/h à TH 0 °f
- » Volume de résines : 16 L
- » Capacité :  
1 à 6 personnes



Pour le suivi et le contrôle permanent de l'installation, téléchargez l'application "BWT Best Water Home" sur



## Les + produit

- » Robuste
- » Fonctions essentielles
- » Bac à sel de très grande capacité
- » Connecté à l'application mobile Best Water Home pour un suivi des consommations d'eau et de sel.

## FONCTIONNEMENT

La technologie de l'adoucisseur BWT consiste à supprimer le calcaire par un échange ionique grâce aux résines. Les sels entartrants (calcium et magnésium) sont retenus, l'eau est ainsi adoucie.

L'adoucisseur BWT NEW ACCESS dispose de fonctions essentielles. L'appareil calcule automatiquement la quantité d'eau adoucie produite et l'autonomie restante pour déclencher la régénération en fonction des besoins (programmation volumétrique). Sa programmation est simplifiée et s'effectue par un coffret de commande simple.

## APPLICATIONS

L'adoucisseur BWT NEW ACCESS est dédié à l'habitat individuel. Dans certains cas, il peut également répondre aux besoins des applications collectives, de la restauration, en amont d'un matériel à protéger du calcaire.

L'eau adoucie permet de protéger les installations et équipements d'une dégradation prématurée ou d'une surconsommation d'énergie dues au calcaire.

## LES ÉQUIPEMENTS DE SÉRIE

Adoucisseur équipé de :

- un compteur interne
- une vanne de réglage de la dureté résiduelle
- un clapet anti-retour

\* Mise en service par un technicien BWT Service incluse, en France métropolitaine.

## SPÉCIFICATIONS TECHNIQUES

Type		BWT New Access
<b>Caractéristiques techniques</b>		
Volume de résines	L	16
<b>Diamètre de raccordement</b>	<b>DN/pouce</b>	<b>DN 20-3/4"</b>
Débit à TH < 0,2 °f	m <sup>3</sup> /h	2,0
Débit à TH = 10 °f*	m <sup>3</sup> /h	2,5
Pression dynamique min/max	bar	2/7
Température maximale de l'eau	°C	35
Première charge de sel	kg	125
Autonomie du bac à sel	nbre de rég	50
Charge au sol	kg	180
<b>Code article</b>	<b>125300402</b>	
<b>Prix public HT<sup>(1)</sup></b>	<b>1 495,00 €</b>	
<b>Caractéristiques dimensionnelles</b>		
Largeur	mm	410
Hauteur de l'adoucisseur	mm	1100
Profondeur	mm	535

## PRÉCONISATION D'INSTALLATION

- ① Filtre de protection (en option)
- ② Vanne multiblock (en option)
- ③ Flexibles de raccordement (en option)
- ④ Adoucisseur New Access
- ⑤ Siphon de mise à l'égout (en option)
- ⑥ Prise 230 V

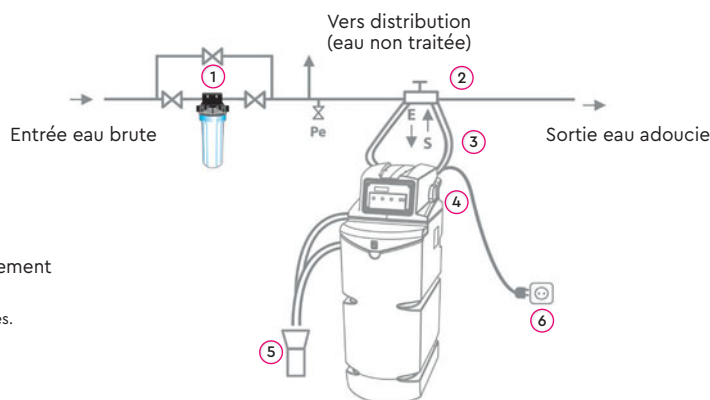

Le filtre garantit la protection et le bon fonctionnement de l'adoucisseur et contribue à sa pérennité.

L'adoucisseur BWT Volumeco est livré avec tous les accessoires.

## OPTION

Désignation	Code article	Prix public HT <sup>(1)</sup>
<b>Kit de raccordement Adoucisseur 3/4" DT comprenant :</b> un préfiltre anti-impuretés BWT DGD, vanne Multiblock bypass et un lot Flexibles de raccordement	<b>B0044851</b>	<b>170,00 €</b>



KIT DE RACCORDEMENT BWT

## ACCESSOIRES & CONSOMMABLES

Désignation	Code article	Prix public HT <sup>(1)</sup>
<b>FILTRE BWT DGD</b>	<b>P0090610</b>	<b>26,00 €</b>
<b>BWT IOCLEAN</b> (4 pastilles de 13g)	<b>P0004887</b>	<b>24,00 €</b>
<b>AQA CLEAN &amp; PROTECT :</b> kit entretien résines (1 nettoyant, 1 protecteur)	<b>P0004930</b>	<b>42,00 €</b>
<b>BWT STERICLEAN 1 :</b> nettoyant de résines d'adoucisseur (2 x 125 mL)	<b>P0004880</b>	<b>27,00 €</b>
<b>Sel BWT Perla Tabs</b> (sac de 10 kg)	<b>P0009247</b>	<b>5,80 €</b>
<b>BWT Perla Tabs</b> 15 kg	<b>125301809</b>	<b>9,90 €</b>
<b>BWT Test TH</b> (analyse dureté TH)	<b>P0009561</b>	<b>15,92 €</b>
<b>Test Pro</b> (analyse dureté TH)	<b>P5445008</b>	<b>49,75 €</b>
<b>Mallette de contrôle installateur agréé</b>	<b>P0018055</b>	<b>240,00 €</b>



AQA CLEAN & PROTECT BWT IOCLEAN

<sup>(1)</sup> Tarifs valables en France métropolitaine sous réserve de modification. Voir conditions générales de vente.



# BWT Perla Silk

Adoucisseurs d'eau



- » Débit : 1,44 à 1,68 m<sup>3</sup>/h
- » Volume de résines : De 10 à 25 L



Pour le suivi et le contrôle permanent de l'installation, téléchargez l'application " BWT Best Water Home " sur



## Les + produit

- » **Compacité** : très fin et peu profond il s'adapte à tous les espaces.
- » **Sécurité** : fonctions intelligentes en cas d'anomalies ; électrovanne anti-débordement.
- » **Consommation maîtrisée** : régénération volumétrique anticipée (permet d'enclencher les cycles à une heure fixe et si nécessaire).
- » **Simplicité** : une interface intuitive avec un système de commande digital.
- » Enregistrable sur l'application Best Water Home pour un suivi en temps réel des consommations d'eau et de sel.

## FONCTIONNEMENT

La technologie de l'adoucisseur BWT consiste à supprimer le calcaire par un échange ionique grâce aux résines haute technologie. Les sels entartrants (calcium et magnésium) sont retenus, l'eau est ainsi adoucie. Les appareils BWT PERLA SILK disposent de haute technologie qui permet une faible consommation d'eau et de sel. L'appareil calcule automatiquement la quantité d'eau adoucie produite et l'autonomie restante pour enclencher la régénération en fonction des besoins (programmation volumétrique). Sa programmation est simplifiée et s'effectue par une interface intuitive avec un système de commande digital.

## APPLICATIONS

Les adoucisseurs de la gamme BWT Perla Silk sont dédiés à l'habitat individuel.

L'eau adoucie permet de protéger les installations et équipements d'une dégradation prématurée ou d'une surconsommation d'énergie dues au calcaire.

## LES ÉQUIPEMENTS DE SÉRIE

Adoucisseur compact livré avec :

- Vanne hydraulique multivoies avec commande par microprocesseur
- Vanne de mélange
- Colonne avec résine échangeuse d'ions
- Raccord de trop-plein
- Raccordement secteur
- Tuyau d'évacuation d'eau de 2m
- Bac de stockage du sel

## SPÉCIFICATIONS TECHNIQUES

Type	BWT PERLA SILK S	BWT PERLA SILK L
<b>Caractéristiques techniques</b>		
Volume de résines	10	20
Diamètre de raccordement	¾" (DN 20)	¾" (DN 20)
Débit à TH < 0,2 °f	1,44 m³/h	1,68 m³/h
Débit à TH = 10 °f*	2,16	2,52
Pression dynamique min/max	2/5	2/5
Température maximale de l'eau	30	30
Première charge de sel	12	24
Autonomie du bac à sel	9	11
Charge au sol	40	65
<b>Code article</b>	<b>P0020960</b>	<b>P0020962</b>
<b>Prix public HT<sup>(1)</sup></b>	<b>1 035,00 €</b>	<b>1 225,00 €</b>
<b>Caractéristiques dimensionnelles</b>		
Largeur	276	276
Hauteur de l'adoucisseur	526	803
Profondeur	470	470

\*pour TH eau brute 30°f

Adoucisseurs de la gamme SILK également disponibles sur consultation en 15 litres (SILK M) ou 25 litres (SILK XL) de résine.

## ACCESSOIRES & CONSOMMABLES

Désignation	Code article	Prix public HT <sup>(1)</sup>
<b>FILTRE BWT DGD</b>	<b>P0090610</b>	<b>26,00 €</b>
<b>Support rehausseur universel pour adoucisseurs domestiques BWT</b>	<b>125301932</b>	<b>185,00 €</b>
<b>BWT IOCLEAN</b> (4 pastilles de 13 g)	<b>P0004887</b>	<b>24,00 €</b>
<b>AQA CLEAN &amp; PROTECT:</b> kit entretien résines (1 nettoyant, 1 protecteur)	<b>P0004930</b>	<b>42,00 €</b>
<b>BWT STERICLEAN 1:</b> nettoyant de résines d'adoucisseur (2 x 125 mL)	<b>P0004880</b>	<b>27,00 €</b>
<b>Kit de raccordement BWT</b> comprenant un Préfiltre anti-impuretés BWT DGD, vanne multiblock bypass, flexibles et siphon de mise à l'égout	<b>B0044851</b>	<b>170,00 €</b>
<b>Sel BWT Perla Tabs</b> (sac de 10 kg)	<b>P0009247</b>	<b>5,80 €</b>
<b>BWT Perla Tabs</b> 15 kg	<b>125301809</b>	<b>9,90 €</b>
<b>BWT Test TH</b> (analyse dureté TH)	<b>P0009561</b>	<b>15,92 €</b>
<b>Test Pro</b> (analyse dureté TH)	<b>P5445008</b>	<b>49,75 €</b>
<b>Mallette de contrôle installateur agréé</b>	<b>P0018055</b>	<b>240,00 €</b>



KIT DE RACCORDEMENT BWT



SOCLE REHAUSSEUR UNIVERSEL

## PRÉCONISATION D'INSTALLATION

- ① Filtre de protection (option kit raccordement)
- ② Vanne multiblock (option kit raccordement)
- ③ Flexibles de raccordement (option kit raccordement)
- ④ Adoucisseur Perla Silk
- ⑤ Siphon de mise à l'égout (option kit raccordement)
- ⑥ Prise 230 V

Le filtre garantit la protection et le bon fonctionnement de l'adoucisseur et contribue à sa pérennité.

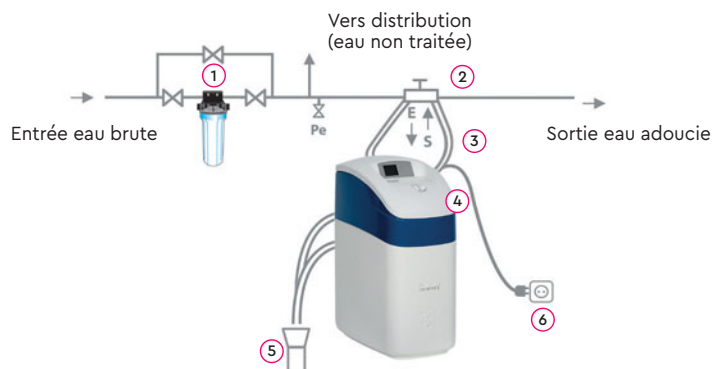

# BWT Perla PRO XS

## Adoucisseur d'eau



- 
- » Débit : 2 à 2,4 m<sup>3</sup>/h à TH 0 °f
  - » Volume de résines : 10 à 28 L
- 

### Les + produit

- » **Adoucisseur monobloc** à faible encombrement
- » **Simply Connect** : raccordement rapide, simple et économique

### FONCTIONNEMENT

La technologie de l'adoucisseur BWT consiste à supprimer le calcaire par un échange ionique grâce aux résines haute technologie. Les sels entartrants (calcium et magnésium) sont retenus, l'eau est ainsi adoucie.

L'appareil BWT Perla PRO XS dispose d'une haute technologie qui permet une faible consommation d'eau et de sel.

L'appareil calcule automatiquement la quantité d'eau adoucie produite et l'autonomie restante pour déclencher la régénération en fonction des besoins (programmation volumétrique).

Sa programmation est simplifiée et s'effectue par un coffret de commande.

### APPLICATIONS

Les adoucisseurs BWT de la gamme Simply Connect sont dédiés à l'habitat collectif, le tertiaire, l'hôtellerie, la restauration ou les milieux de la santé, pour des applications en :

- remplissage de circuits climatiques
- protection des machines à laver et des fours vapeur
- production d'eau chaude sanitaire

Les adoucisseurs BWT Perla PRO XS sont monobloc et idéaux pour les espaces réduits en chaufferie ou dans les cuisines.

L'eau adoucie permet de protéger les installations et équipements d'une dégradation prématurée ou d'une surconsommation d'énergie dues au calcaire.

### LES ÉQUIPEMENTS DE SÉRIE

Adoucisseur livré complet équipé de :

- une vanne en polymère (Noryl) avec compteur et mitigeur intégré
- un raccordement en DN 25/1"
- un corps polyester armé fibre de verre : aucun risque de corrosion
- un coffret électronique de commande
- des résines agréées pour l'eau de consommation humaine
- un système de raccordement Simply Connect : compteur, by-pass, mitigeur, flexibles intégrés
- prévoir une prise de courant 230V/50Hz

## SPÉCIFICATIONS TECHNIQUES

Type		BWT Perla PRO XS 10	BWT Perla PRO XS 16	BWT Perla PRO XS 28
<b>Caractéristiques techniques</b>				
Volume de résines	L	10	16	28
Capacité d'échange	°f.m <sup>3</sup>	55	88	154
Diamètre de raccordement	DN/pouce	DN 25/1"	DN 25/1"	DN 25/1"
Débit à TH < 0,2 °f	m <sup>3</sup> /h	2	2,2	2,3
Débit à TH = 10 °f*	m <sup>3</sup> /h	3	3,3	3,4
Pression dynamique min/max	bar	2,0/7	2,0/7	2,0/7
Température maximale de l'eau	°C	35	35	35
Première charge de sel	kg	25	125	125
Autonomie du bac à sel	nbr de rég	27	48	24
Charge au sol	kg	120	150	160
<b>Code article</b>		<b>BKPROXS10</b>	<b>BKPROXS16</b>	<b>BKPROXS28</b>
<b>Caractéristiques dimensionnelles</b>				
Longueur de l'adoucisseur	mm	330	570	570
Hauteur de l'adoucisseur	mm	690	1140	1140
Profondeur	mm	610	460	460

\*pour TH eau brute 30 °f

## PRÉCONISATION D'INSTALLATION

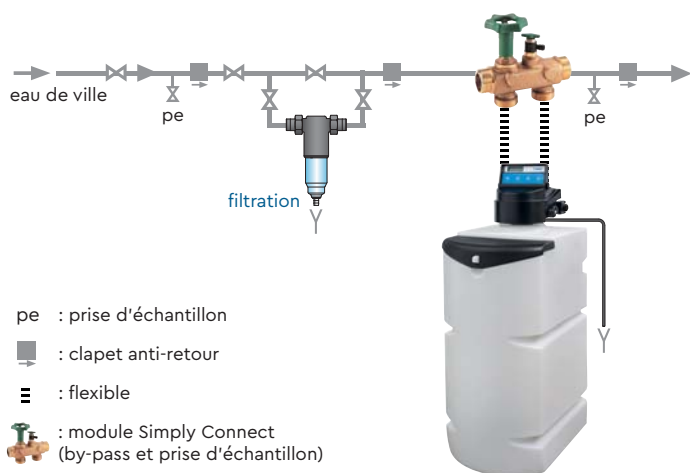

## ACCESSOIRES & CONSOMMABLES

Désignation	Code article
Filtre BWT Avanti WF DN 25/1"	P0003197A
Kit chloration résine	P0012006
AQA Clean CT1	P0004895
Vanne de mitigeage DN 25/1"	P0001920
Sel en pastilles - 25 kg	P0009249

# BWT Perla PRO S

Adoucisseur d'eau



- 
- » Débit : 2,4 à 3 m<sup>3</sup>/h à TH 0 °f
  - » Volume de résines : 25 à 75 L
- 

## Les + produit

- » **Configuration industrielle**, clé en main
- » **Simply Connect** : raccordement rapide, simple et économique

### FONCTIONNEMENT

La technologie de l'adoucisseur BWT consiste à supprimer le calcaire par un échange ionique grâce aux résines haute technologie. Les sels entartrants (calcium et magnésium) sont retenus, l'eau est ainsi adoucie.

Les appareils BWT Perla PRO S disposent d'une haute technologie qui permet de traiter des débits importants.

Fonctionnement possible en duplex ou triplex en montage parallèle ou alterné avec kit d'alternance.

### APPLICATIONS

Les adoucisseurs BWT de la gamme Simply Connect sont dédiés à l'habitat collectif, le tertiaire, l'hôtellerie, la restauration ou les milieux de la santé, pour des applications en :

- remplissage de circuits climatiques
- protection des machines à laver et des fours vapeur
- production d'eau chaude sanitaire
- alimentation de process industriels (ex : tours aéro-réfrigérantes, chaudières, circuits techniques, eau de refroidissement...).

### LES ÉQUIPEMENTS DE SÉRIE

Adoucisseur livré complet équipé de :

- une vanne en polymère (Noryl) avec compteur et mitigeur intégré
- un raccordement en DN 32/1"¼
- un corps polyester armé fibre de verre : aucun risque de corrosion
- un coffret électronique de commande
- une résine agréée pour l'eau de consommation humaine
- un système de raccordement Simply Connect : compteur, by-pass, mitigeur, flexibles intégrés
- prévoir une prise de courant 230V/50Hz



## SPÉCIFICATIONS TECHNIQUES

Type		BWT Perla PRO S 25	BWT Perla PRO S 50	BWT Perla PRO S 75
<b>Caractéristiques techniques</b>				
Volume de résines	L	25	50	75
Capacité d'échange	°f.m <sup>3</sup>	140	275	410
Diamètre de raccordement	DN/pouce	DN 32/1"¼	DN 32/1"¼	DN 32/1"¼
Débit à TH < 0,2 °f	m <sup>3</sup> /h	2,4	2,6	3
Débit à TH = 10 °f*	m <sup>3</sup> /h	3,6	3,9	4,5
Pression dynamique min/max	bar	2/7	2/7	2/7
Température maximale de l'eau	°C	35	35	35
Première charge de sel	kg	75	100	100
Autonomie du bac à sel	nbr de rég	20	17	13
Charge au sol	kg	240	300	500
<b>Code article</b>		<b>BKPROS25</b>	<b>BKPROS50</b>	<b>BKPROS75</b>
<b>Caractéristiques dimensionnelles</b>				
Diamètre du corps de l'adoucisseur	mm	210	260	335
Hauteur de l'adoucisseur	mm	1580	1830	1830
Diamètre du bac à sel	mm	480	530	530
Hauteur du bac à sel	mm	660	780	780

\*pour TH eau brute 30 °f

## PRÉCONISATION D'INSTALLATION

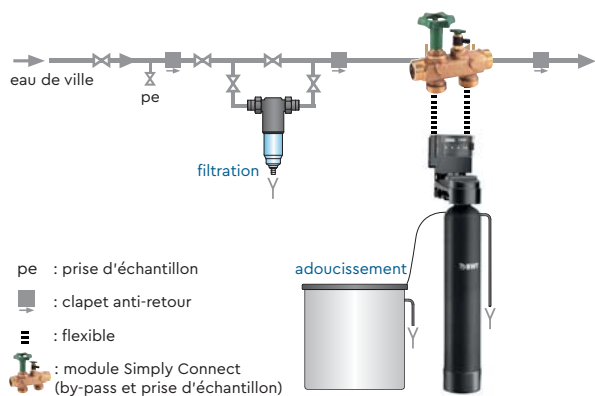

## ACCESSOIRES & CONSOMMABLES

DÉSIGNATION	Code article
Filtere BWT Infinity Manuel DN 32/1"¼	P0010072
Filtere BWT Infinity Automatique DN 32/1"¼	P0010077
Filtere BWT Avanti WF DN 32/1"¼	P0003198A
Kit chloration résine (jusqu'à 125 L)	P0011506
AQA Clean CT1 (kit d'entretien d'adoucisseur collectif de 50 à 150 L)	P0004895
Vanne de mitigeage DN 25/1"	P0001920
Capteur manque de sel	C0261545
Kit de suppression de by-pass pour BWT Perla PRO S	P0001286
Kit d'alternance	P0005716
Sel en pastilles - 25 kg	P0009249

# BWT Perla PRO L

Adoucisseur d'eau



- » Débit : 7 à 9,5 m<sup>3</sup>/h à TH 0 °f
- » Volume de résines : 50 à 150 L

## Les + produit

- » Configuration industrielle, clé en main
- » **Simply Connect** : raccordement rapide, simple et économique

### PRINCIPE DE FONCTIONNEMENT

La technologie de l'adoucisseur BWT consiste à supprimer le calcaire par un échange ionique grâce aux résines haute technologie. Les sels entartrants (calcium et magnésium) sont retenus, l'eau est ainsi adoucie.

Ces appareils BWT Perla PRO L disposent de haute technologie qui permet de traiter des débits importants.

Fonctionnement possible en duplex ou triplex en montage parallèle ou alterné avec kit d'alternance.

### APPLICATIONS

Ces adoucisseurs BWT de la gamme Simply Connect sont dédiés à l'habitat collectif, le tertiaire, l'hôtellerie, la restauration ou les milieux de la santé, pour des applications en :

- remplissage de circuits climatiques
- protection des machines à laver et des fours vapeur
- production d'eau chaude sanitaire
- alimentation de process industriels (ex : tours aéro-réfrigérantes, chaudières, circuits techniques, eau de refroidissement...).

### LES ÉQUIPEMENTS DE SÉRIE

Adoucisseur livré complet équipé de :

- une vanne en polymère (Noryl)
- un système de raccordement Simply Connect : compteur, by-pass, mitigeur, flexibles intégrés
- un coffret électronique de commande
- prévoir une prise de courant 230V/50Hz

## SPÉCIFICATIONS TECHNIQUES

Type		BWT Perla PRO L 50	BWT Perla PRO L 75	BWT Perla PRO L 125	BWT Perla PRO L 150
<b>Caractéristiques techniques</b>					
Volume de résines	L	50	75	125	150
Capacité d'échange	°f.m <sup>3</sup>	275	410	685	825
Diamètre de raccordement	DN/pouce	DN 50/2"	DN 50/2"	DN 50/2"	DN 50/2"
Débit à TH < 0,2 °f	m <sup>3</sup> /h	7	7	7	9,5
Débit à TH = 10 °f*	m <sup>3</sup> /h	10,5	10,5	10,5	14
Pression dynamique min/max	bar	2/7	2/7	2/7	2/7
Température maximale de l'eau	°C	35	35	35	35
Première charge de sel	kg	125	125	200	200
Autonomie du bac à sel	nbr de rég	21	10	15	12
Charge au sol	kg	450	500	550	850
<b>Code article</b>		<b>BKPROL50</b>	<b>BKPROL75</b>	<b>BKPROL125</b>	<b>BKPROL150</b>
<b>Caractéristiques dimensionnelles</b>					
Diamètre du corps de l'adoucisseur	mm	375	375	425	460
Hauteur de l'adoucisseur	mm	1350	1830	1830	1920
Diamètre du bac à sel	mm	410 × 535	410 × 535	Ø720	Ø720
Hauteur du bac à sel	mm	885	885	800	800

\*pour TH eau brute 30 °f

## ACCESSOIRES & CONSOMMABLES

Désignation	Code article
Filtre BWT Infinity manuel DN 40/1"½	P0010073
Filtre BWT Infinity automatique DN 40/1"½	P0010078
Filtre BWT Avanti WF DN 40/1"½	P0003199A
Kit chloration résine (jusqu'à 125 L)	P0011507
AQA Clean CT1 (kit d'entretien d'adoucisseur collectif)	P0004895
Raccord Té pour TH 0 °f Simply Connect	P0073422
Vanne de mitigeage DN 32/1"¼	P0001923
Capteur manque de sel	C0261545
Kit de suppression de by-pass	P0001791
Kit d'alternance	P0005702
Sel en pastilles - 25 kg	P0009249

## PRÉCONISATION D'INSTALLATION

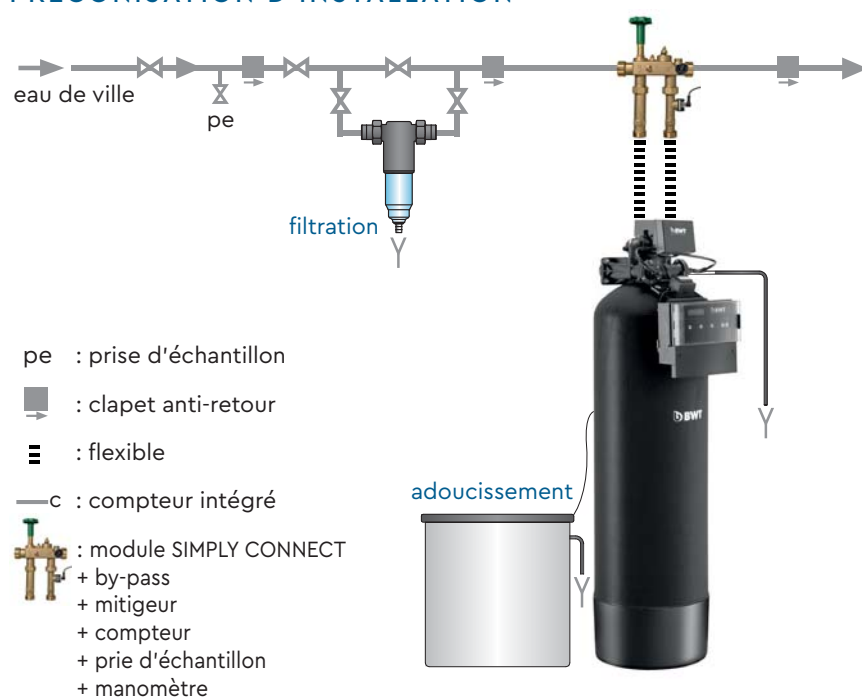

# BWT Perla PRO XL

Adoucisseur d'eau



NOUVEAUTÉ



- » Débit: 7 à 12m<sup>3</sup>/h
- » Volume de résines: 50 à 250 L

## Les + produit

- » 60% d'économie d'eau
- » 40% d'économie de sel
- » Conception innovante Top-Out :  
l'eau traverse la résine du bas vers le haut

## FONCTIONNEMENT

La technologie de l'adoucisseur BWT consiste à supprimer le calcaire par un échange ionique grâce aux résines haute technologie. Les sels entartrants (calcium et magnésium) sont retenus, l'eau est ainsi adoucie.

Les appareils BWT Perla PRO XL disposent d'une technologie innovante d'inversion du flux dans l'appareil (circulation de l'eau du bas vers le haut à travers la résine d'adoucissement) ainsi que d'un capteur de contrôle de la qualité du rejet lors des phases de régénération. Ces innovations permettent aux appareils BWT PERLA PRO XL de générer des économies de fonctionnement importantes (-60% d'eau et -40% de sel par rapport à des appareils standards) mais également d'optimiser le volume de résine nécessaire au fonctionnement de vos installations.

Fonctionnement possible en duplex ou triplex en montage parallèle ou alterné avec kit d'alternance.

## APPLICATIONS

Les adoucisseurs BWT de la gamme Perla Pro sont dédiés à l'habitat collectif, le tertiaire, l'hôtellerie, la restauration ou les milieux de la santé, pour des applications en :

- remplissage de circuits climatiques
- protection des machines à laver et des fours vapeur
- alimentation de process industriels (ex : tours aéro-réfrigérantes, chaudières, circuits techniques, eau de refroidissement...).

## OPTION SUR DEMANDE

Fonctionnement sur réseaux jusqu'à 10 bars.

## LES ÉQUIPEMENTS DE SÉRIE

Adoucisseur livré complet équipé de :

- une vanne en matière synthétique avec by-pass de régénération et compteur intégré
- un raccordement en DN 50/2''(SC)
- un corps polyester armé fibre de verre : aucun risque de corrosion
- un coffret électronique de commande
- une résine agréée pour l'eau de consommation humaine
- un système de raccordement Simply Connect : by-pass, mitigeur, flexibles intégrés
- une cellule d'électrolyse pour la désinfection de résine à chaque régénération
- prévoir une prise de courant 230V / 50Hz.

## SPÉCIFICATIONS TECHNIQUES

Type	BWT Perla PRO XL	50	75	100	125	150	200	250
<b>Caractéristiques techniques</b>								
Volume de résines	L	50	75	100	125	150	200	250
Capacité d'échange	°f.m <sup>3</sup>	300	450	600	750	900	1200	1500
Diamètre de raccordement	DN/pouce	DN 50/2"						
Débit à TH < 0,2°f	m <sup>3</sup> /h	7	7	12	12	12	12	12
Débit à TH = 10 °f*	m <sup>3</sup> /h	10,5	10,5	18	18	18	18	18
Pression dynamique min/max	bar	1,5/8						
Température maximale de l'eau	°C	35						
Première charge de sel	kg	75	75	100	200	200	200	200
Autonomie du bac à sel	nbr de rég	19	10	12	23	18	13	9
Charge au sol	kg	150	150	250	250	300	300	350
<b>Code article</b>		<b>125300240</b>	<b>125300241</b>	<b>125300242</b>	<b>125300243</b>	<b>125300244</b>	<b>125300245</b>	<b>125300246</b>
<b>Caractéristiques dimensionnelles</b>								
Diamètre du corps de l'adoucisseur	mm	370	370	560	560	560	560	560
Hauteur de l'adoucisseur	mm	1570	1570	1375	1375	1810	1810	2095
Diamètre du bac à sel	mm	485	485	550	720	720	720	720
Hauteur du bac à sel	mm	670	670	800	800	800	800	800

\*pour TH eau brute 30 °f

## ACCESSOIRES & CONSOMMABLES

Désignation	Code article
Filtere BWT Infinity Manuel DN 50/2"	P0010074
Filtere BWT Infinity Automatique DN 50/2"	P0010079
Filtere BWT Avanti WF DN 50/2"	P0003200A
AQA Clean CT 2 (kit d'entretien d'adoucisseur collectif)	P0004896
Raccord Té pour TH 0 °f Simply Connect	P0073422
Vanne de mitigeage DN 32/1"3/4	P0001923
Vanne de mitigeage DN 50/2"	P0001924
Capteur manque de sel	C0261545
Kit suppression de by-pass	125301884
Kit alternance	125301892
Sel en pastilles - 25 kg	P0009249
Prise d'échantillon	125299220

## PRÉCONISATION D'INSTALLATION

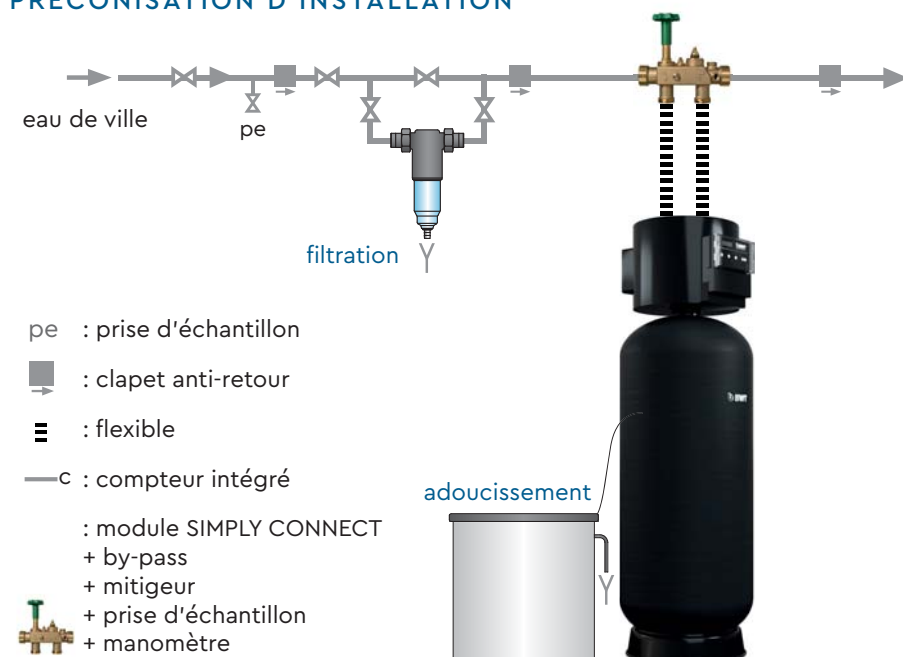



# BWT Perla PRO XXL

Adoucisseur d'eau



- » Débit: 20 à 26 m<sup>3</sup>/h à TH 0 °f
- » Volume de résines: 150 à 1250 L

## Les + produit

- » Configuration industrielle
- » Traitement de débits importants

### FONCTIONNEMENT

La technologie de l'adoucisseur BWT consiste à supprimer le calcaire par un échange ionique grâce aux résines haute technologie. Les sels entartrants (calcium et magnésium) sont retenus, l'eau est ainsi adoucie.

Les appareils BWT Perla PRO XXL disposent d'une haute technologie qui permet de traiter des débits importants. Fonctionnement possible en duplex ou triplex en montage parallèle ou alterné avec kit d'alternance.

### APPLICATIONS

Les adoucisseurs de la gamme BWT Perla PRO XXL sont dédiés à l'habitat collectif, le tertiaire, l'hôtellerie, la restauration ou les milieux de la santé, pour des applications en :

- production d'eau chaude sanitaire
- remplissage de circuits climatiques
- protection des machines à laver et des fours vapeur
- alimentation de process industriels (ex : tours aéro-réfrigérantes, chaudières, circuits techniques, eau de refroidissement...)

L'eau adoucie permet de protéger les installations et équipements d'une dégradation prématurée ou d'une surconsommation d'énergie dues au calcaire.

### LES ÉQUIPEMENTS DE SÉRIE

Adoucisseur livré complet équipé de :

- une vanne en acier avec ou sans by-pass suivant réglage
- un raccordement en DN 2''<sup>1</sup>/<sub>2</sub>
- un corps polyester armé fibre de verre : aucun risque de corrosion
- un coffret électronique de commande
- des résines agréées pour l'eau de consommation humaine
- une paire de flexibles 2''<sup>1</sup>/<sub>2</sub>
- prévoir une prise de courant 230V/50Hz

## SPÉCIFICATIONS TECHNIQUES

Type		BWT Perla PRO XXL 150	BWT Perla PRO XXL 300	BWT Perla PRO XXL 400	BWT Perla PRO XXL 600	BWT Perla PRO XXL 800	BWT Perla PRO XXL 1250
<b>Caractéristiques techniques</b>							
Volume de résines	L	150	300	400	600	800	1250
Capacité d'échange	°f.m <sup>3</sup>	825	1650	2200	3300	4400	6875
Diamètre de raccordement	DN/pouce	DN 65/2''½	DN 65/2''½	DN 65/2''½	DN 65/2''½	DN 65/2''½	DN 65/2''½
Débit à TH < 0,2 °f	m <sup>3</sup> /h	20	22	26	20	20	20
Débit à TH = 10 °f*	m <sup>3</sup> /h	30	33	39	30	30	30
Pression dynamique min/max	bar	2/7	2/7	2/7	2/7	2/7	2/7
Température maximale de l'eau	°C	35	35	35	35	35	35
Première charge de sel	kg	400	400	600	1000	1000	2000
Autonomie du bac à sel	nbr de rég	13	9	7	12	8	10
Charge au sol	T/m <sup>2</sup>	5	5	4	4	4	4
<b>Code article</b>		<b>BKPROXXL150</b>	<b>BKPROXXL300</b>	<b>BKPROXXL400</b>	<b>BKPROXXL600</b>	<b>BKPROXXL800</b>	<b>BKPROXXL1250</b>
<b>Caractéristiques dimensionnelles</b>							
Diamètre du corps de l'adoucisseur	mm	550	610	770	930	1075	1225
Hauteur de l'adoucisseur	mm	2210	2250	2400	2430	2395	2455
Diamètre du bac à sel	mm	650	750	750	1200	1200	2 x 1200
Hauteur du bac à sel	mm	1400	1400	1400	1560	1560	1560

\*pour TH eau brute 30 °f

## PRÉCONISATION D'INSTALLATION

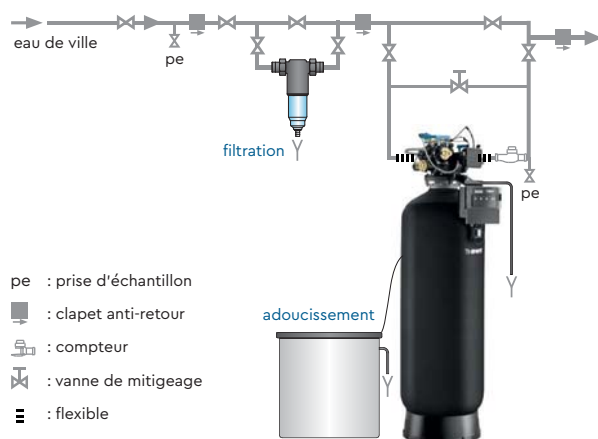

## ACCESSOIRES & CONSOMMABLES

DÉSIGNATION	Code article
<b>Filtre BWT Infinity Manuel DN 65/2''½</b>	<b>PK0033932A</b>
<b>Filtre BWT Infinity Automatique DN 65/2''½</b>	<b>PK0033936A</b>
<b>Filtre BWT Avanti WF DN 65/2''½</b>	<b>P0003539</b>
<b>AQA Clean CT 2</b> (kit d'entretien d'adoucisseur collectif de 150 à 300 L)	<b>P0004896</b>
<b>AQA Clean CT 3</b> (kit d'entretien d'adoucisseur collectif de 300 à 1000 L)	<b>P0004897</b>
<b>Vanne de mitigeage DN 50/2''</b>	<b>P0001924</b>
<b>Capteur manque de sel</b>	<b>C0261545</b>
<b>Compteur émetteur DN 50 à brides (DN 65)</b>	<b>P0005320</b>
<b>Kit d'alternance Hydro 2 compteurs</b> (non inclus)	<b>P0001921</b>
<b>Kit d'alternance Hydro 1 compteur</b> (non inclus)	<b>P0001922</b>
<b>Sel en pastilles - 25 kg</b>	<b>P0009249</b>

# BWT Rondomat Ecobio SC

Adoucisseur d'eau



CE

» Débit: 2 à 10 m<sup>3</sup>/h à TH 0 °f

## Les + produit

- » **Production** d'eau adoucie **en continu**
- » **Procédé exclusif** anti-bactérien
- » **Simply Connect**: raccordement rapide, simple et économique

## FONCTIONNEMENT

La technologie de l'adoucisseur BWT consiste à supprimer le calcaire par un échange ionique grâce aux résines haute technologie. Les sels entartrants (calcium et magnésium) sont retenus, l'eau est ainsi adoucie.

Les stations d'adoucissement BWT Rondomat Ecobio SC disposent d'une haute technologie qui permet de traiter des débits importants.

L'appareil est équipé de deux colonnes de résines qui lui permettent de délivrer de l'eau adoucie en continu.

Sa technologie lui permet de faibles consommations d'eau (-50 %) et de sel (-40 %). Il est équipé d'un procédé exclusif anti-prolifération bactérienne.

Encombrement minimal pour cette station compacte à bac à sel unique.

## APPLICATIONS

La station d'adoucissement BWT Rondomat Ecobio SC est dédiée à toutes les applications d'eau adoucie en milieu sensible, pour une production d'eau en continu :

- collectivités ERP
- hôpitaux
- maisons de retraite
- industries

## LES ÉQUIPEMENTS DE SÉRIE

Adoucisseur livré complet équipé de :

- une vanne automatique avec deux bouteilles
- un raccordement en DN 32/1"¼ ou DN 50/2"
- un corps polyester armé fibre de verre : aucun risque de corrosion
- un coffret de commande digital IP54 : indique les historiques, les défauts des cycles de production, le débit d'eau adoucie produite ; reports GTC inclus
- un bac à sel unique à dissolution rapide
- une résine agréée pour l'eau de consommation humaine
- un système de raccordement Simply Connect : compteur, by-pass, mitigeur, flexibles intégrés
- un système de détection manque de sel
- prévoir une prise de courant 230V/50Hz

## SPÉCIFICATIONS TECHNIQUES

Type		BWT Rondomat Ecobio 2	BWT Rondomat Ecobio 3	BWT Rondomat Ecobio 6	BWT Rondomat Ecobio 10
<b>Caractéristiques techniques</b>					
Diamètre de raccordement	DN/pouce	DN 32/1"¼	DN 32/1"¼	DN 50/2"	DN 50/2"
Débit à TH < 0,2 °f	m³/h	2	3	6	10
Débit à TH = 10 °f*	m³/h	3	4,5	9	15
Volume de résine		2 × 18 L	2 × 43 L	2 × 100 L	2 × 150 L
Pression dynamique min/max	bar	2,5/8,0	2,5/8,0	2,5/8,0	2,5/8,0
Température maximale de l'eau	°C	35	35	35	35
Première charge de sel	kg	75	75	150	150
Autonomie du bac à sel	nbre de rég	50	22	18	12
Charge au sol	kg	200	280	650	780
<b>Code article</b>		<b>BK0RONDO2SC</b>	<b>BK0RONDO3SC</b>	<b>BK0RONDO6SC</b>	<b>BKRONDO10SC</b>
<b>Caractéristiques dimensionnelles</b>					
Diamètre des corps de l'adoucisseur	mm	269	269	400	552
Hauteur de l'adoucisseur	mm	870	1380	1540	1550
Diamètre du bac à sel	mm	470	470	650	650
Hauteur du bac à sel	mm	630	630	880	880

\*pour TH eau brute 30 °f

## SÉLECTION DE LA STATION D'ADOUCCISSEMENT BWT RONDOMAT ECOBIO SC

La station d'adoucissement BWT Rondomat Ecobio se détermine à partir de :

- la dureté de l'eau brute en °f
- la dureté résiduelle souhaitée pour l'eau traitée
- le débit d'eau continu (ou nominal) à assurer sur l'installation

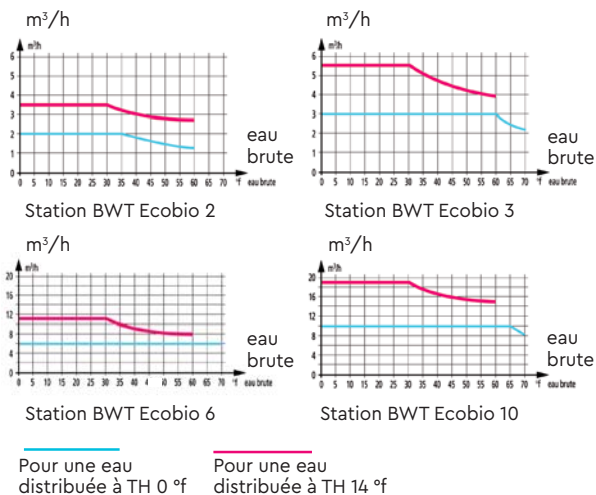

## PRÉCONISATION D'INSTALLATION

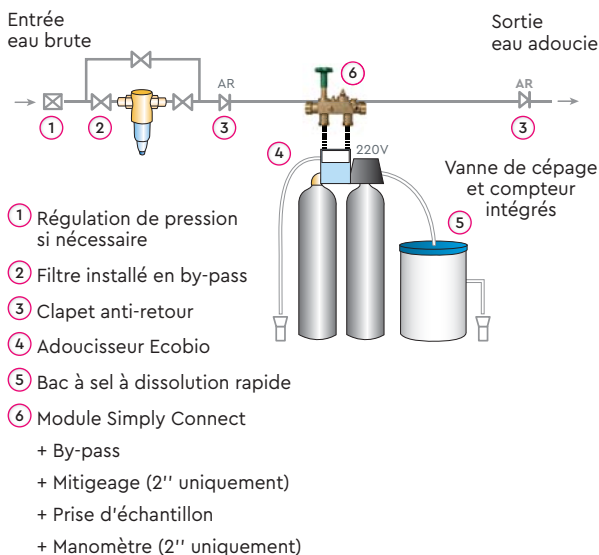

## ACCESSOIRES & CONSOMMABLES

Désignation	Code article
Filtre BWT Infinity Manuel DN 32/1"¼	P0010072
Filtre BWT Infinity Automatique DN 32/1"¼	P0010077
Filtre BWT Avanti WF DN 32/1"¼	P0003198A
Filtre BWT Infinity manuel DN 50/2"	P0010074
Filtre BWT Infinity automatique DN 50/2"	P0010079
Filtre BWT Avanti WF DN 50/2"	P0003200A
AQA Clean CT1 (kit d'entretien d'adoucisseur collectif) pour R. ECOBIO 2/3/6	P0004895
AQA Clean CT2 (kit d'entretien d'adoucisseur collectif) pour R. ECOBIO 10	P0004896
Raccord Té pour TH 0 °f Simply Connect	P0073402
Vanne de mitigeage DN 32/1"¼	P0001923
Probox Analysis TH	P0080505
Sel en pastilles - 25 kg	P0009249

# BWT EC

## Adoucisseur d'eau chaude



- 
- » Débit : 2,5 m<sup>3</sup>/h à TH 0 °f
  - » Volume de résines : 17 à 65 L
- 

### Les + produit

- » **Traitement de l'eau** déjà chauffée
- » **Programmation** chronométrique simplifiée

### FONCTIONNEMENT

La technologie de l'adoucisseur BWT consiste à supprimer le calcaire par un échange ionique grâce aux résines haute technologie. Les sels entartrants (calcium et magnésium) sont retenus, l'eau est ainsi adoucie.

Les appareils BWT EC sont des adoucisseurs bi-bloc automatiques. Ils disposent d'une haute technologie qui permet un traitement d'une eau déjà chauffée, au plus proche de son point d'utilisation. Ils résistent à des températures jusqu'à 65 °C. La régénération de l'appareil est chronométrique.

Sa programmation est simplifiée et s'effectue par un coffret de commande.

### APPLICATIONS

Les adoucisseurs de la gamme BWT EC sont dédiés à l'hôtellerie et en particulier à la restauration, pour des applications en :

- production d'eau chaude pour les cuisines
- adoucissement de l'eau chaude de l'ECS alimentant les cuisines
- protection des machines à laver et des fours vapeur
- alimentation de certains process industriels recevant de l'eau chaude

L'eau adoucie permet de protéger les installations et équipements d'une dégradation prématurée ou d'une surconsommation d'énergie due au calcaire.

### LES ÉQUIPEMENTS DE SÉRIE

Adoucisseur livré complet équipé de :

- une vanne en bronze et métal téflonné
- un raccordement en DN 25/1"
- un corps polyester armé fibre de verre : aucun risque de corrosion
- une vanne à programmation manuelle
- un by-pass et un redurcissement incorporé
- prévoir une prise de courant 230V/50Hz



## SPÉCIFICATIONS TECHNIQUES

Type		BWT EC 17	BWT EC 35	BWT EC 65
<b>Caractéristiques techniques</b>				
Volume de résines	L	17	35	65
Capacité d'échange	°f.m <sup>3</sup>	100	200	350
Diamètre de raccordement	DN/pouce	DN 25/1"	DN 25/1"	DN 25/1"
Débit à TH < 0,2 °f	m <sup>3</sup> /h	2,5	2,5	2,5
Débit à TH = 10 °f*	m <sup>3</sup> /h	3,7	3,7	3,7
Pression dynamique min/max	bar	2,0/8,6	2,0/8,6	2,0/8,6
Température maximale de l'eau	°C	65	65	65
Première charge de sel	kg	100	150	250
Autonomie du bac à sel	nbr de rég	30	20	20
Charge au sol	kg	150	180	350
<b>Code article</b>		<b>PK0001571</b>	<b>PK0001572</b>	<b>PK0001574</b>
<b>Caractéristiques dimensionnelles</b>				
Diamètre du corps de l'adoucisseur	mm	268	268	346
Hauteur de l'adoucisseur	mm	678	1084	1576
Diamètre du bac à sel	mm	480	546	720
Hauteur du bac à sel	mm	670	800	800

\*pour TH eau brute 30 °f

## PRÉCONISATION D'INSTALLATION

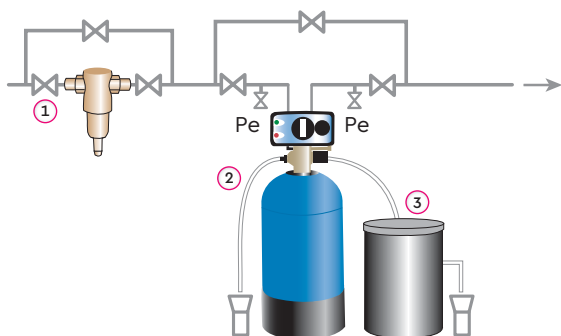

- ① Filtre « eau chaude » type BWT Celsius
- ② Adoucisseur BWT EC
- ③ Bac à sel

## ACCESSOIRES & CONSOMMABLES

Désignation	Code article
Filtre BWT Protector Mini 1"	125502935
Lot de flexibles inox annelés 1" F/F 110 °C	C0011802
AQA Clean CT 1 (kit d'entretien d'adoucisseur collectif de 50 à 150 L)	P0004895
Vanne de mitigeage DN 25/1"	P0001920

# 5.

# ANTITARTRE





### Protéger les installations

en limitant la formation de tartre : équipements sanitaires préservés, éléments chauffants performants, surfaces plus faciles à nettoyer, débits et équilibrage des canalisations intègres.

**118** Cartouches et consommables filtres et matériels anti-tartre

**119** BWT Antitartre ECS

**120** BWT Pilodiphos PAP

**121** BWT Pilodiphos

**122** BWT Quick & Clean

**123** BWT AQA Nano

**124** BWT AQA Total

### POURQUOI RECOMMANDER L'ANTITARTRE ?

L'antitartre est une solution quand l'adoucissement n'est pas possible, ou pas retenu par l'utilisateur. Les différentes technologies possibles (dosage de traitement, antitartres physiques) sont des solutions éprouvées qui permettent une action efficace et adaptée aux configurations technico-économiques rencontrées.

Pour chaque produit, retrouvez les domaines d'application à travers 2 pictogrammes.





Idéal en habitat individuel



Idéal en bâtiment collectif

# Cartouches et consommables filtres et matériels anti-tartre





Type					Cartouches de recharge pour filtre Anti-tartre BWT Pilodiphos – Pilodiphos PAP (compatible BWT Diphos-Purophos et tous modèles de filtre 10'')			
		Désignation	Descriptif	Code article	Prix public HT <sup>(1)</sup>			
		<b>Cartouche silico-phosphate</b>	<ul style="list-style-type: none"> <li>• Compatible tous modèles de filtre 10''</li> <li>• Recharge Silico-phosphates</li> </ul>	<b>P0090634</b>	19,00 €			
		<b>Pack annuel antitartre BWT Pilodiphos</b>	2 cartouches anti-impuretés 20 µm + 1 cartouche de silico-phosphate	<b>P0090635</b>	29,00 €			

Type					Recharges pour anti-tartre BWT Phos (compatible BWT Phos et Immuno)			
		Désignation	Descriptif	Code article	Prix public HT <sup>(1)</sup>			
		<b>Quantophos 30H Universal</b> Boîte de 2 sachets de 350 gr	Recharge polyphosphates	<b>125302004</b>	62,80 €			
		<b>Quantophos 30H Universal</b> Boîte de 2 sachets de 80 gr	Recharge polyphosphates pour BWT Phos et BWT Immuno ½''	<b>125301933</b>	26,80 €			

Type					Recharge pour antitartre BWT Quick & Clean			
		Désignation	Descriptif	Code article	Prix public HT <sup>(1)</sup>			
		<b>Cartouche BWT Quick &amp; Clean</b>	Cartouche de recharge	<b>P0004742</b>	39,00 €			
		<b>Recharge antitartre BWT Scalex</b>	Charge annuelle (2 remplacements)	<b>P0090616</b>	12,84 €			

Type					Cartouche de recharge pour Anti-tartre Scalex			
		Désignation	Descriptif	Code article	Prix public HT <sup>(1)</sup>			
		<b>Cartouche AQA Nano</b>	Cartouche antitartre de recharge	<b>P0015730</b>	71,00 €			

Type					Accessoires filtres			
		Désignation	Descriptif	Code article	Prix public HT <sup>(1)</sup>			
		<b>Clé de démontage + joint torique pour filtre BWT Cristal</b>		<b>P0003353</b>	24,00 €			
		<b>Equerre de fixation pour filtre BWT Cristal</b>	Simple Double	<b>P0003355</b> <b>P0003356</b>	7,00 € 13,00 €			
		<b>Clé de démontage + joint torique pour filtre BWT DGD et Eco</b>		<b>P0090645</b>	9,50 €			

# BWT Antitartre ECS

## Antitartre pour chaudières murales individuelles



### Les + produit

- » **Faible encombrement**
- » **Sans entretien**, sans électricité, durée de vie 10 ans
- » Espace l'entretien ou le remplacement des échangeurs.
- » Facilite l'entretien et le nettoyage des surfaces

### FONCTIONNEMENT

BWT Antitartre ECS est un antitartre magnétique qui grâce à une combinaison d'aimants Neodyme génère un champ magnétique puissant qui modifie le calcaire incrustant (CALCITE) en microcristaux de calcaire non adhérents (ARAGONITE).

Le tartre est donc formé sous une forme inoffensive pour les installations et entraîné par le flux d'eau. Les équipements sont préservés.

Les surfaces se nettoient d'un seul coup d'éponge.

### APPLICATIONS

Logements collectifs (chaudière murale, prod ECS individuelle) ou habitat domestique.

Installation en amont d'un équipement thermique à protéger.

### ENTRETIEN

- Fonctionne sans branchement ni alimentation électrique
- Sans entretien, sans consommables
- Remplacement conseillé tous les 10 ans

### PRÉCONISATION D'INSTALLATION

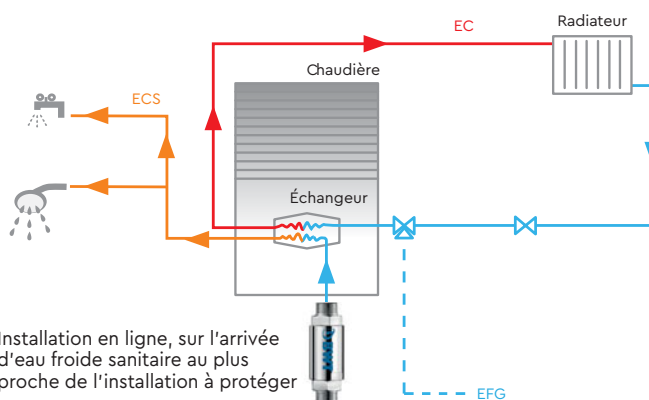

Installation en ligne, sur l'arrivée d'eau froide sanitaire au plus proche de l'installation à protéger

### SPÉCIFICATIONS TECHNIQUES

Type	BWT Echangeur ECS	
<b>Caractéristiques techniques</b>		
Corps	Laiton chromé	
Raccordement	1/2" M/M	
Puissance de l'aimant	Gauss	14 000
Débit	M3/h	1
Pression maximale	Bars	25
Dimensions	mm	Ø 32 x L 90 mm
Poids	Kg	0,3
<b>Code article</b>	<b>125305745</b>	
<b>Prix public HT<sup>(1)</sup></b>	<b>135,00 €</b>	

<sup>(1)</sup> Tarifs valables en France métropolitaine sous réserve de modification. Voir conditions générales de vente.

# BWT Pilodiphos PAP

Prête-à-poser avec bypass inclus

Anti-impuretés, anti-tartre et anti-corrosion



- » Débit : 1,8 m<sup>3</sup>/h
- » by-pass intégré

## SPÉCIFICATIONS TECHNIQUES

Type	BWT Pilodiphos PAP	
<b>Caractéristiques techniques</b>		
Diamètre de raccordement	DN/ pouce	DN 20/3/4" M ou F au choix
Débit nominal à ΔP = 0,5 bars	L/h	1800
Pression de service max	bar	6
Température min/max	°C	4-43
Capacité des cartouches :		
Cartouche DGD	mois	6
Cartouche silicophosphates	mois	12
<b>Code article</b>	<b>S1010079</b>	
Prix public HT <sup>(1)</sup>	115,00 €	
<b>Caractéristiques dimensionnelles</b>		
Hauteur x Largeur x Profondeur	mm	320 x 355 x 110

## ACCESSOIRES & CONSOMMABLES

Voir p. 118

## Les + produit

- » Kit Prêt-à-poser, livré complet avec têtes de filtres équipées d'un by-pass intégré
- » Simple et rapide à installer
- » Station complète anti-impuretés, anti-tartre et anti-corrosion

## FONCTIONNEMENT

La station duplex BWT Pilodiphos PAP permet de retenir les impuretés présentes dans l'eau (particules en suspension, boues, sable) et protège les installations contre la formation de tartre et les phénomènes de corrosion.

## APPLICATIONS

La station duplex BWT Pilodiphos PAP est un kit de filtration et de protection contre le tartre et la corrosion.

Installée sur l'arrivée d'eau, elle permet de protéger les installations et équipements des grippages et obstructions et également des méfaits du tartre et de la corrosion dans les réseaux.

## LES ÉQUIPEMENTS DE SÉRIE

La station duplex BWT Pilodiphos PAP est livrée complète :

- 2 corps de filtre avec tête by-pass intégrée
- 1 cartouche anti-impuretés DGD 20/5 μm haute capacité de rétention
- 1 cartouche de cristaux de silicophosphates
- 1 équerre double
- 1 clé de démontage des bols

## PRÉCONISATION D'INSTALLATION

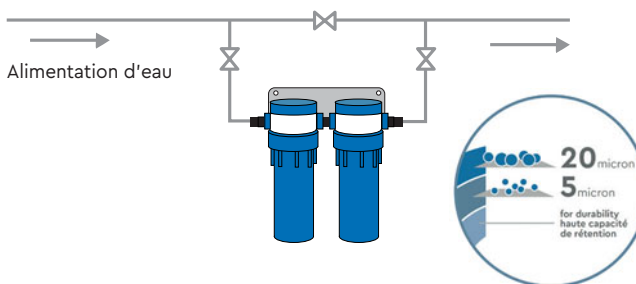



# BWT Pilodiphos

Station duplex anti-impuretés,  
antitartre et anti-corrosion



» Débit : 1,8 m<sup>3</sup>/h

## SPÉCIFICATIONS TECHNIQUES

Type	BWT Pilodiphos	
<b>Caractéristiques techniques</b>		
Diamètre de raccordement	DN/ pouce	DN 20/3/4" M ou F au choix
Débit nominal à ΔP = 0,5 bars	L/h	1800
Pression de service max	bar	6
Température min/max	°C	4-43
Capacité des cartouches	Cartouche DGD :	6 mois
	Cartouche silicophosphates :	12 mois
<b>Code article</b>	<b>P0090633</b>	
<b>Prix public HT<sup>(1)</sup></b>	<b>74,00 €</b>	
<b>Caractéristiques dimensionnelles</b>		
Hauteur x Largeur x Profondeur	mm	250 x 360 x 160

## ACCESSOIRES & CONSOMMABLES

Voir p. 118

## Les + produit

- » Simple et rapide à installer
- » Station complète anti-impuretés, anti-tartre et anti-corrosion
- » Kit livré complet

## FONCTIONNEMENT

La station duplex BWT Pilodiphos permet de retenir les impuretés présentes dans l'eau (particules en suspension, boues, sable) et protège les installations contre la formation de tartre et les phénomènes de corrosion.

## APPLICATIONS

La station duplex BWT Pilodiphos est un kit de filtration et de protection contre le tartre et la corrosion.

Installée sur l'arrivée d'eau, elle permet de protéger les installations et équipements des grippages et obstructions et également des méfaits du tartre et de la corrosion dans les réseaux.

## LES ÉQUIPEMENTS DE SÉRIE

La station duplex BWT Pilodiphos est livrée complète :

- 1 corps de filtre double
- 1 cartouche anti-impuretés DGD 20/5 μm haute capacité de rétention
- 1 cartouche de cristaux de silicophosphates
- 1 équerre double
- 1 clé de démontage des bols

## PRÉCONISATION D'INSTALLATION

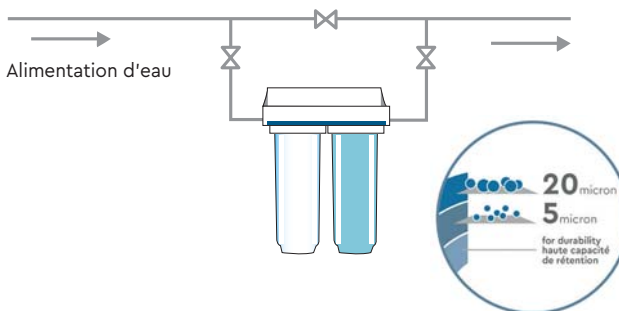

<sup>(1)</sup>Tarifs valables en France métropolitaine sous réserve de modification. Voir conditions générales de vente.

# BWT Quick & Clean

## Filtre antitartre



» Débit: 240 L/h à 600 L/h

### SPÉCIFICATIONS TECHNIQUES

Type	BWT Quick & Clean	
<b>Caractéristiques techniques</b>		
Raccord à visser (arrivée d'eau/écoulement)	bar	15/21 mm ou 1/2"
Plage de pression	bar	2 - 8
Pression de l'eau d'alimentation min.	bar	2
Perte de pression en fonctionnement normal, douche 600 L/h	bar	0,2
Perte de pression rinçage 240 L/h	bar	0,8
Température max. de l'eau	°C	50
Température ambiante min/max	°C	4 - 40
Température ambiante min/max en cas de stockage/transport	°C	-20 à +40
Position de fonctionnement	°C	verticale
<b>Code article</b>	<b>P0004740</b>	
<b>Prix public HT<sup>(1)</sup></b>	<b>80,00 €</b>	
<b>Caractéristiques dimensionnelles</b>		
Diamètre	mm	70
Longueur	mm	232
Longueur nécessaire au montage	mm	380

### ACCESSOIRES & CONSOMMABLES

Voir p. 118

### Les + produit

- » **Protège sans effort** les parois et robinetterie de la douche des méfaits du calcaire
- » **Réduit le temps de nettoyage** et la consommation de produits d'entretien
- » **Économise sur l'achat de produits d'entretien** et protège l'environnement
- » **Contribue à la réduction d'emballages** et la protection de l'environnement
- » **Gain de temps**

### FONCTIONNEMENT

Chargée en calcium, l'eau entartre parois et robinetterie de la salle de bain.

Installé directement sur la douchette, il suffit de presser le bouton de BWT Quick & Clean pour que disparaisse le tartre par le simple rinçage de vos équipements, grâce à son eau traitée.

Le filtre anticalcaire BWT Quick & Clean est compatible avec la plupart des douches.

### APPLICATIONS

Le filtre anticalcaire BWT Quick & Clean permet de supprimer les traces de calcaire sur les parois de douche et les robinetteries.

Il facilite l'entretien de la maison sans recourir à certains produits chimiques.



### LES ÉQUIPEMENTS DE SÉRIE

Le filtre anticalcaire BWT Quick & Clean est équipé de :

- un carter
- une cartouche
- les joints et les raccords à visser entrée/sortie

### PRÉCONISATION D'INSTALLATION

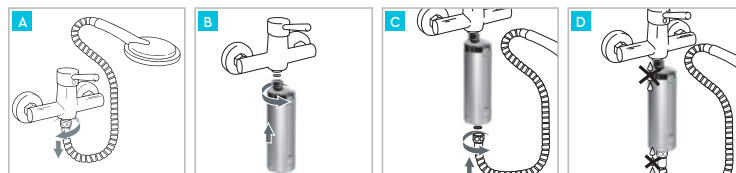

# BWT AQA Nano

## Antitartre physique



» Débit : 1,5 m<sup>3</sup>/h

### SPÉCIFICATIONS TECHNIQUES

Type	BWT AQA Nano	
<b>Caractéristiques techniques</b>		
Diamètre de raccordement	DN/pouce	DN 25/1"
Débit nominal à P = 0,8 bar	L/h	1500
Capacité de traitement	m <sup>3</sup>	110 (+/- 10)
Pression statique max	bar	16
Température min/max de l'eau	°C	0/40
<b>Code article</b>	<b>P0005900</b>	
<b>Prix public HT<sup>(1)</sup></b>	<b>950,00 €</b>	
<b>Caractéristiques dimensionnelles</b>		
Largeur	mm	300
Hauteur	mm	710
Profondeur	mm	234
Poids en service	kg	11

### ACCESSOIRES & CONSOMMABLES

Désignation	Code article	Prix public HT <sup>(1)</sup>
<b>Cartouche AQA Nano</b>	<b>P0015730</b>	<b>66,00 €</b>
<b>Centrale de protection E1 New DN25</b>	<b>P0010047</b>	<b>357,00 €</b>
<b>Filtre BWT DGD</b>	<b>P0090610</b>	<b>26,00 €</b>
<b>Centrale de protection E1 Nex DN20</b>	<b>P0003995</b>	<b>330,00 €</b>

### Les + produit

- » Appareil **complètement automatique**
- » **Action constante** qui s'adapte au niveau de soutirage
- » **Contrôle de l'autonomie** et signalement du changement du module

### FONCTIONNEMENT

L'antitartre BWT AQA Nano a une action physique haute technologie contre le tartre. Sa technologie consiste, à l'aide d'impulsions électriques, à créer des nano-cristaux de calcaire qui ne peuvent ni s'agglomérer ni se déposer sur les matériaux en contact avec l'eau.

De fonctionnement totalement automatisé, BWT AQA Nano ne consomme ni eau ni sel et ne modifie pas la composition de l'eau.

### APPLICATIONS

L'antitartre BWT AQA Nano permet de limiter l'entartrage des réseaux d'eau et de maintenir ainsi le débit d'eau dans les canalisations, conserver le rendement des producteurs d'eau chaude sanitaire et augmenter la durée de vie des installations, ainsi que celle des robinetteries.

### LES ÉQUIPEMENTS DE SÉRIE

Antitartre BWT AQA Nano livré complet avec :

- un habillage de protection contre les poussières et les projections
- des électrodes en titane générant les impulsions de traitement
- une cartouche d'autonomie unitaire de 110 m<sup>3</sup>
- un fonctionnement totalement automatisé (électronique)
- un afficheur intuitif LED signalant l'état de fonctionnement

### PRÉCONISATION D'INSTALLATION

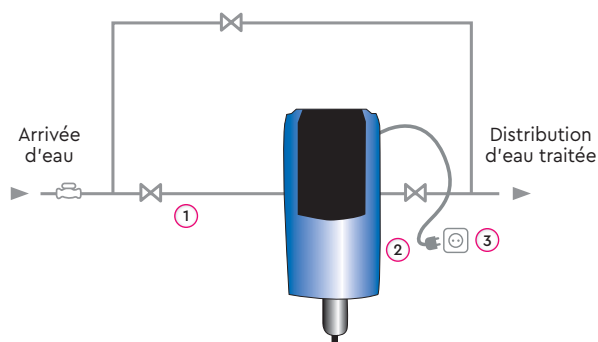

- ① Filtre BWT E1 ou BWT Cristal 4
- ② Antitartre BWT AQA Nano
- ③ Prise 230 V

<sup>(1)</sup>Tarifs valables en France métropolitaine sous réserve de modification. Voir conditions générales de vente.

# BWT AQA Total

Antitartre physique



» Débit: 1,5 à 14 m<sup>3</sup>/h

## Les + produit

- » **Action constante** qui s'adapte au niveau de soutirage
- » **Mise en veille** automatique
- » **Contrôle de l'autonomie** et signalement du changement du ou des modules
- » **Reconnu efficace** selon les tests du CEBTP et selon la norme DVGW W 512

## FONCTIONNEMENT

L'antitartre BWT AQA Total a une action physique contre le tartre. Sa technologie consiste, à l'aide d'impulsions électriques, à créer des nano-cristaux de calcaire qui ne peuvent ni s'agglomérer ni se déposer sur les matériaux en contact avec l'eau.

De fonctionnement totalement automatisé, il ne consomme ni eau ni sel et ne modifie pas la composition de l'eau.

## APPLICATIONS

L'antitartre BWT AQA Total permet de limiter l'entartrage des réseaux d'eau et de maintenir ainsi le débit d'eau dans les canalisations, conserver le rendement des producteurs d'eau chaude sanitaire et augmenter la durée de vie des installations, ainsi que celle des robinetteries.

## LES ÉQUIPEMENTS DE SÉRIE

Antitartre BWT AQA Total livré complet avec :

- un habillage de protection contre les poussières et les projections
- une ou plusieurs cartouches d'autonomie unitaire de 380 à 575 m<sup>3</sup>
- un fonctionnement totalement automatisé (électronique)
- un afficheur intuitif LED signalant l'état de fonctionnement
- Une sortie relais Alarme

## SPÉCIFICATIONS TECHNIQUES

Type		BWT AQA Total 2500	BWT AQA Total 4500	BWT AQA Total 5600	BWT AQA Total 8400	BWT AQA Total 11200	BWT AQA Total 14000
<b>Caractéristiques techniques</b>							
Débit nominal pour 0,8 bars de perte de charge	m <sup>3</sup> /h	2,5	4,5	5,6	8,4	11,2	14
Capacité du traitement	m <sup>3</sup>	380 (+/- 20 %)	760	1150	1725	2300	2875
Diamètre de raccordement	DN/pouce	DN 32/1"¼	DN 40/1"½	DN 40/1"½	DN 40/1"½	DN 50/2"	DN 50/2"
Pression de service max	bar	10	10	10	10	10	10
Température maximale de l'eau	°C	35	35	35	35	35	35
Poids en service	kg	24	33	57	64	94	101
Nombre de modules		1	2	2	3	4	5
<b>Code article</b>		<b>P0005902</b>	<b>P0005904</b>	<b>P0005905</b>	<b>P0005908</b>	<b>P0005911</b>	<b>P0005914</b>
<b>Caractéristiques dimensionnelles</b>							
Largeur	mm	310	320	560	560	825	825
Hauteur	mm	1130	1105	1280	1280	1280	1280
Profondeur	mm	280	320	470	470	470	470

## ATTENTION AUX CONDITIONS D'UTILISATION

- pH < 8
- TH < 40 °f
- TAC < 25 °f
- température < 80 °C

## PRÉCONISATION D'INSTALLATION

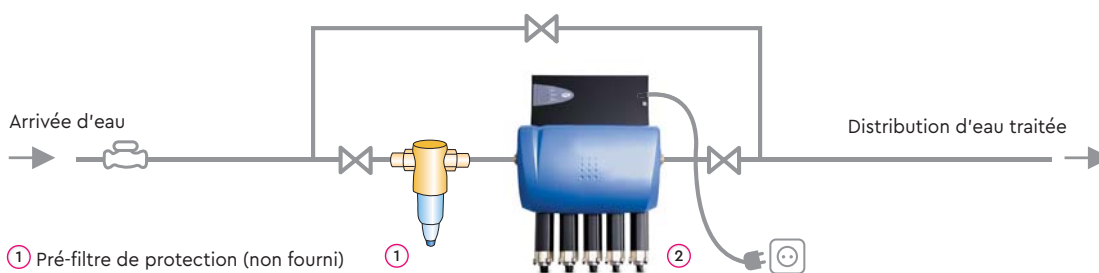

- ① Pré-filtre de protection (non fourni)
- ② Antitartre BWT AQA Total

## ACCESSOIRES & CONSOMMABLES

Désignation	Code article
Cartouche pour AQA total 2500 - 4500	P0015731
Cartouche pour AQA total 5600 à 14000	P0015733
Filtre BWT Avanti WF DN 40/1" ½	P0003199A
Filtre BWT Avanti WF DN 50/2"	P0003200A
Filtre BWT Infinity Manuel DN 40/1" ½	P0010073
Filtre BWT Infinity Manuel DN 50/2"	P0010074



Filtre BWT Avanti WF



Filtre BWT Infinity





# 6 • DÉSINFECTION, ANALYSES & RÉGULATION





**Une sécurité assurée.** Les matériels d'analyse et de régulation permettent de gérer votre installation de traitement d'eau de façon précise et efficace. Une des applications est la désinfection des réseaux, qui est un enjeu important pour la sécurisation de vos installations.

#### POURQUOI RECOMMANDER LE MATÉRIEL ET LES PROCÉDÉS DE DÉSINFECTION ?

La désinfection réduit la présence des germes. Elle fait appel à des procédés physiques tels que le rayonnement UV ou les ultrasons, des procédés d'ultrafiltration ou des procédés chimiques (chlore et ses dérivés). La désinfection est essentielle lorsque des micro-organismes indésirables sont présents ou apparaissent dans l'eau (microbes, bactéries, légionnelle...).

Pour maintenir ou améliorer la qualité de l'eau, la gamme de matériel de désinfection BWT vous assure la sécurité.

Pour chaque produit, retrouvez les domaines d'application à travers 3 pictogrammes.



Idéal en habitat individuel



Idéal en bâtiment collectif



Idéal en milieu industriel

- 128** La désinfection et la protection de vos réseaux d'eau
- 130** BWT Biostil MAX
- 132** BWT Bewades UV N/EU/HI
- 134** BWT Ecobox ECS
- 136** BWT Probox 2
- 137** BWT Ecoredox
- 138** BWT Multicontrol
- 139** BWT Probox analysis
- 140** BWT Eco-MX Nano, Micro et MX+

# La désinfection et la protection de vos réseaux d'eau



BWT vous propose une gamme complète de prestations associées afin d'assurer une qualité de vos eaux de consommation humaine dans le respect des réglementations en vigueur.

## DÉSINFECTION PRÉVENTIVE

Afin de répondre à la réglementation concernant la livraison des installations neuves et de vous prémunir du risque du développement d'un biofilm dans vos réseaux, BWT vous propose des désinfections préventives pour limiter et prévenir les contaminations légionnelles et autres bactéries.

### Des opérations préventives :

- Une désinfection annuelle d'entretien des équipements de production et de distribution (ballons, échangeurs, stockages)
- L'installation d'équipements de désinfection continue ou discontinue adaptés à vos installations
- La traçabilité des opérations (enregistrement et rapports d'intervention)

### L'opération de désinfection :

- Rinçage et désinfection réglementaire
- Analyses de validation avec un laboratoire indépendant agréé COFRAC
- Attestation de désinfection

## Règlementation en vigueur

### Décret n°2007-49 du 11 janvier 2007 article 1:

« Les réseaux et installations doivent être nettoyés, rincés et désinfectés avant toute mise ou remise en service. »

« Les réservoirs équipant ces réseaux et installations doivent être vidés, nettoyés, rincés et désinfectés au moins une fois par an. »

Arrêté du 1<sup>er</sup> février 2010 pour les ERP (Établissements Recevant du Public) :

« Le responsable des installations (...) met en œuvre une surveillance de ses installations afin de vérifier que les seuils (...) sont respectés en permanence au niveau de tous les points d'usage à risque. »



## PRESTATIONS D'ANALYSES BIOLOGIQUES (COFRAC)

Afin d'établir ou non la contamination de votre réseau, ou bien pour s'assurer du succès de la désinfection, des prélèvements et analyses bactériologiques (légiionnelle) sur le ou les circuits sont réalisés par un laboratoire indépendant et accrédité COFRAC. Ce prestataire, géré par BWT, vous garantit une totale transparence des résultats et une analyse avec un protocole certifié.

## DÉSINFECTION CURATIVE

En cas de contamination avérée sur vos réseaux, EFG, ECS, réseaux techniques, une désinfection coup de poing est à prévoir. La réglementation implique une action curative immédiate en cas de dépassement des seuils réglementaires.

Après expertise, BWT se charge de :

- La mise en place d'un traitement de décontamination
- L'attestation de désinfection
- L'analyse bactériologique COFRAC
- La proposition d'une approche préventive

## AUDIT DE CONFORMITÉ DTU ET CONSEIL EN RISQUE LÉGIIONNELLE

La maîtrise de vos réseaux, leurs bons fonctionnements et leurs durées de vie nécessitent une installation répondant au DTU 60.1 et aux bonnes pratiques de raccordement des différents appareils de traitements d'eau. BWT a développé ce service dans le but de vous accompagner sur :

- Le conseil sur la conformité de votre installation à la réglementation sanitaire en vigueur (conception, installation, exploitation, surveillance, DTU 60.1 – plomberie sanitaire).
- Les bonnes pratiques de pose et de mise en place du matériel de traitement d'eau
- Les moyens de lutte contre le développement des légionnelles dans les réseaux d'eau chaude sanitaire
- La mise en œuvre de solutions pour limiter l'entartrage et la corrosion dans les réseaux d'eau chaude sanitaire

## Règlementation en vigueur

**Règlementation en vigueur :  
Circulaire n°2002/243 et arrêté du  
1<sup>er</sup> février 2010 pour les ERP :**

« Les dénombrements en *Legionella* *Pneumophila* doivent être inférieurs à 1000 unités formant colonie par litre au niveau de tous les points d'usage à risque et doivent être inférieurs au seuil de détection au niveau de tous les points d'usage à risque, dans les établissements de santé. Lorsque ces seuils ne sont pas respectés, le responsable des installations prend sans délai les mesures correctives nécessaires au rétablissement de la qualité de l'eau et à la protection des usagers. »

# BWT Biostil MAX

Traitement UV des eaux froides



**NOUVEAUTÉ**



» **3 modèles**

» **Débits: 800 à 3300 L/h**

## Les + produit

- » **Facilité** de mise en place et robustesse
- » **Désinfection efficace de l'eau** : détruit germes, bactéries, virus, champignons et spores sans addition de produits chimiques ou altération du goût de l'eau
- » **Entretien simple**

## FONCTIONNEMENT

Le système UV BWT BIOSTIL MAX est un équipement de désinfection des eaux par rayonnement UV. Son procédé est simple, sans produit chimique, peu coûteux à l'entretien. Il est très efficace sur des eaux préalablement clarifiées et n'altère ni la saveur, ni la composition chimique de l'eau traitée.

L'eau circulant dans le système UV BWT BIOSTIL MAX est soumis au rayonnement ultraviolet de la lampe à haut rendement, qui détruit en quelques secondes les microorganismes présents dans l'eau, y-compris ceux résistant au chlore (E. Coli, virus, parasites...).

## APPLICATIONS

BWT Biostil MAX est recommandé pour les applications :

- de traitement de l'eau de forage ou de pluie pour des applications domestiques ou de petit collectif (hors potabilisation)
- d'alimentation des circuits de climatisation et humidificateurs

Matériel conforme à la réglementation en vigueur.

## LES ÉQUIPEMENTS DE SÉRIE

BWT Biostil MAX est constitué :

- d'une chambre d'irradiation en inox 304
- d'un système UV-C basse pression avec lampe de puissance variable selon modèle assurant environ 9 000 heures de service (1 an)
- d'un système Safety-Lock, assurant que le courant est coupé avant de sortir la lampe
- d'un coffret de commande, avec affichage de la durée de vie de la lampe et alarme en cas de défaut de fonctionnement de la lampe

## SPÉCIFICATIONS TECHNIQUES

Type		BWT Biostil MAX 1000	BWT Biostil MAX 1800	BWT Biostil MAX 2700
<b>Caractéristiques techniques</b>				
Débit max au dosage UV de 40 mJ/cm <sup>2</sup> *	L/h	800	1600	3300
Raccordement entrée/sortie	pouce	3/4" M - 1" F	3/4" M - 1" F	3/4" M - 1" F
Pression maximale	bar	8,6	8,6	8,6
Puissance consommée	W	32	35	60
Température min/max de l'eau	°C	2 à 40	2 à 40	2 à 40
<b>Code article</b>		<b>125300597</b>	<b>125300627</b>	<b>P0012247</b>
<b>Prix public HT<sup>(1)</sup></b>		<b>720,00 €</b>	<b>890,00 €</b>	<b>1 085,00 €</b>
<b>Caractéristiques dimensionnelles</b>				
Dimensions de la chambre (L*diamètre)	mm	330x89	450x89	596x89
Dimensions du contrôleur (L*I*p)	mm	172x81x64	172x81x64	240x81x69
Indicateur visuel de durée de vie de la lampe	mm	oui	oui	oui
Alerte sonore anomalie lampe	mm	oui	oui	oui
Signale sonore remplacement lampe	mm	oui	oui	oui

\* La circulaire du Ministère de la santé impose une dose UV minimale de 40mJ/cm<sup>2</sup>. Le débit correspondant est à considérer dans le choix de votre modèle BIOSTIL.

## PRÉCONISATION D'INSTALLATION

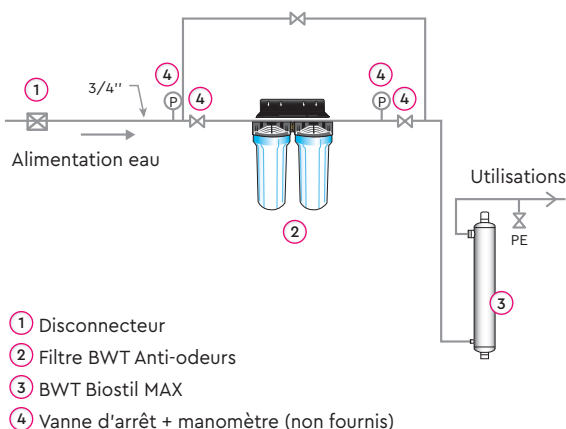

## ENTRETIEN

Pour garantir une efficacité optimale, le quartz doit être maintenu propre et la lampe UV doit être changée à minima tous les ans.

Un indicateur avec alarme signale le remplacement de la lampe UV.

## LIMITES DE FONCTIONNEMENT

Pour une efficacité optimale, l'eau à traiter doit respecter les critères suivants :

- transmission de l'eau : 75 % ou plus
- fer : < 0,3 mg/L
- dureté : < 12 °f
- turbidité : < 1 unité NTU
- manganèse : < 0,06 mg/L
- tanins : < 0,01 mg/L

En cas d'eau dure (TH > 12 °f), prévoir un prétraitement de l'eau brute par filtration et adoucissement afin d'éviter les dépôts de tartre ou d'impuretés.

## ACCESSOIRES & CONSOMMABLES

Désignation	Code article	Prix public HT <sup>(1)</sup>
Filtre BWT Anti-odeurs	P0090631	75,00 €
Lampe UV pour Biostil MAX 1000	125301073	110,00 €
Lampe UV pour Biostil MAX 1800	125301074	115,00 €
Lampe UV pour Biostil MAX 2700	P0015626	155,00 €

\* Les références cartouches peuvent être différentes sur d'anciens modèles de filtres (consulter votre agence).

# BWT Bewades UV N/EU/HI

Traitement UV des eaux froides ou chaudes



» Débit : 15 à 182 m<sup>3</sup>/h

## Les + produit

- » **Facilité** de mise en place et robustesse
- » **Désinfection efficace de l'eau** : détruit germes, bactéries, virus, champignons et spores sans addition de produits chimiques ou altération du goût de l'eau
- » **Entretien simple**

## FONCTIONNEMENT

BWT Bewades UV est un matériel de désinfection des eaux par rayonnement UV. Son procédé est efficace et simple, sans produit chimique, peu coûteux à l'entretien. Il est très efficace sur des eaux parfaitement limpides et n'altère ni la saveur, ni la composition chimique de l'eau traitée.

L'eau qui circule dans BWT Bewades UV est soumise au puissant rayonnement ultra-violet de la lampe (UV-C, longueur d'onde 254 nanomètres) qui détruit en quelques secondes l'ADN des micro-organismes présents dans l'eau.

## APPLICATIONS

BWT Bewades UV est recommandé pour les applications :

- de traitement de l'eau de forage, ou de pluie pour des applications collectives
- de production d'eau potable
- d'alimentation des circuits de climatisation et humidificateurs
- d'alimentation des circuits eau froide générale et d'eau chaude sanitaire
- d'eau de process dans l'industrie agro-alimentaire, cosmétique, etc.

## LES ÉQUIPEMENTS DE SÉRIE

BWT Bewades UV est constitué :

- d'une chambre d'irradiation en inox
- d'un système UV-C basse pression, lampe de 37 W ou 39 W selon le modèle assurant environ 9 000 heures de service (1 an)
- d'un coffret de commande comportant un ballast, un starter, une alarme, un voyant LED, un compteur horaire
- d'un système d'alarme sonore du changement de la lampe UV ou d'un dysfonctionnement

Les générateurs BWT Bewades UV comprennent 2 gammes :

- une gamme pour la potabilisation avec test de biodosimétrie et ACS : Biostil UV N
- une gamme pour réseau potable avec ACS :
  - eaux froides : modèle EU
  - eaux chaudes : modèle HI



## SPÉCIFICATIONS TECHNIQUES

Type		BWT Bewades 200W200 /17N	BWT Bewades 390W130 /27N	BWT Bewades 600W200 /22N	BWT Bewades 810W270 /40N	BWT Bewades 80W80 /11EU	BWT Bewades 100W100 /11EU	BWT Bewades 240W80 /22EU	BWT Bewades 320W80 /35EU	BWT Bewades 400W200 /17HI
<b>Caractéristiques techniques</b>										
Débit maxi	m <sup>3</sup> /h	16,7	47,8	60	182	4,3	6,8	22	46	38
Raccordement entrée/sortie	DN	2"	80	80	150	1"¼	2"	80	100	80
Pression max	bar	10	10	10	10	10	10	10	10	10
Nombre de lampe		1	3	3	3	1	1	3	4	2
Puissance des lampes	W	200	130	200	270	80	100	80	80	200
Température min/max de l'eau	°C	5 à 65	5 à 65	5 à 65	5 à 65	5 à 30	5 à 30	5 à 30	5 à 30	5 à 65
UV pour potabilité Test de biosimétrie		oui	oui	oui	oui	non	non	non	non	non
UV avec ACS		oui	oui	oui	oui	oui	oui	oui	oui	oui
<b>Code article</b>		<b>P0002225</b>	<b>P0002226</b>	<b>P0002224</b>	<b>P0002227</b>	<b>P0002205</b>	<b>P0002208</b>	<b>P0002206</b>	<b>P0002207</b>	<b>P0002209</b>
<b>Caractéristiques dimensionnelles</b>										
Largeur	mm	310	320	359	560	128	128	420	560	825
Hauteur	mm	1130	1105	1354	1280	1013	1310	1165	1280	1280
Profondeur	mm	280	320	359	470	114	114	219	470	470

## PRÉCONISATION D'INSTALLATION

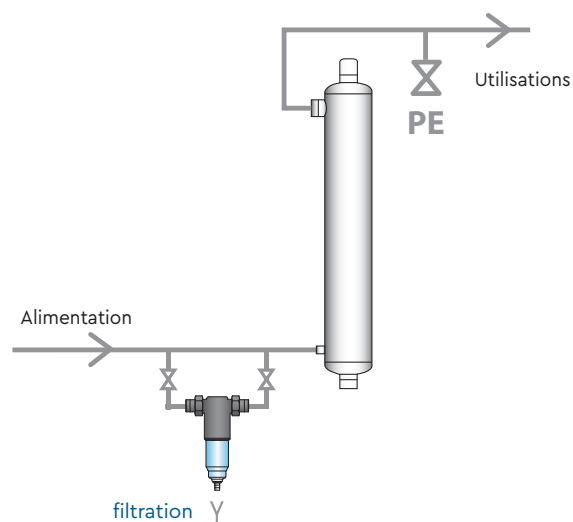

## LIMITES DE FONCTIONNEMENT

Pour une efficacité optimale, l'eau à traiter doit respecter les critères suivants :

- transmission de l'eau : 75 % ou plus
- fer : < 0,3 mg/L
- dureté : < 12 °f
- turbidité : < 1 unité NTU
- manganèse : < 0,06 mg/L
- tanins : < 0,01 mg/L

En cas d'eau dure (TH >12 °f), prévoir un prétraitement de l'eau brute par filtration et adoucissement afin d'éviter les dépôts de tartre ou d'impuretés.

# BWT Ecobox ECS

## Analyseur régulateur de chlore



» Plage de mesure : 0 à 10 ppm

### Les + produit

- » Panneau mural **prêt à fixer**
- » **Résistance** à 70 °C
- » **Large plage de mesure** : de 0 à 10 mg/L

### FONCTIONNEMENT

BWT Ecobox ECS permet, de façon contrôlée et précise, d'injecter du chlore en entrée de boucle ECS et d'analyser la valeur en retour de boucle. Les consignes sont saisies pour la programmation d'injections périodiques par une horloge.

L'innovation de l'Ecobox ECS réside dans la présence d'une chambre d'analyse et d'une sonde, résistantes à une température de 70 °C. La sonde ampérométrique assure une plage de mesure entre 0 et 10 ppm de chlore.

Cette innovation permet d'éviter les rejets d'eau à l'égout.

**Nouveauté 2020** : L'appareil BWT Ecobox ECS peut maintenant gérer les informations provenant d'une deuxième sonde de chlore implantée sur un autre réseau ECS.

### APPLICATIONS

BWT Ecobox ECS est une solution simple et efficace pour lutter contre les micro-organismes dont la légionnelle.

Il convient donc aux établissements de santé, de loisirs, d'hôtellerie mais aussi pour tous les logements tertiaires.

### LES ÉQUIPEMENTS DE SÉRIE

Panoplie murale pré-montée, prête à installer sur site composée de :

- une chambre d'analyse avec une électrode de mesure de chlore
- un analyseur/régulateur dédié
- un coffret de pilotage pour l'ensemble de l'installation
- une sous-boucle de circulation d'eau associée à un circulateur permettant un débit constant sur la chambre d'analyse

## SPÉCIFICATIONS TECHNIQUES

Type	BWT Ecobox ECS	
<b>Caractéristiques techniques</b>		
Raccordement E/S	DN	20
Pression min/max	bar	1 à 6
Plage de mesure	ppm	0 à 10
Puissance des lampes	W	200
Température min/max de l'eau	°C	1 à 70
<b>Code article</b>	<b>PK0012270</b>	
<b>Caractéristiques dimensionnelles</b>		
Largeur	mm	610
Hauteur	mm	370

## PRÉCONISATION D'INSTALLATION

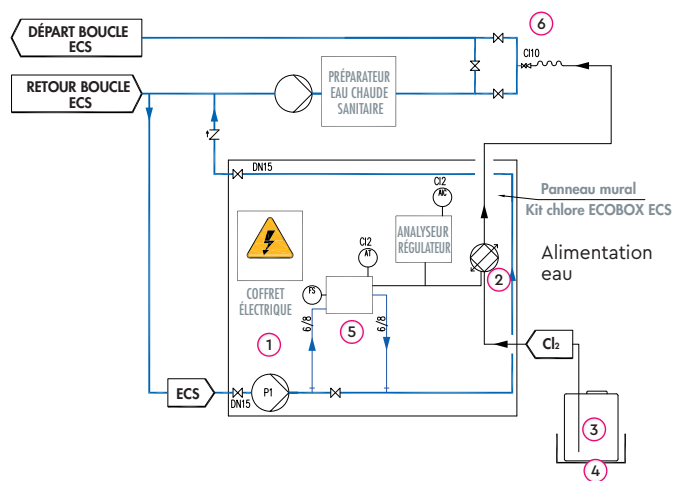

- ① Pompe de circulation
- ② Pompe doseuse de chlore
- ③ Bac de dosage
- ④ Rétention
- ⑤ Chambre de mesure
- ⑥ Point d'injection en départ de boucle

## ACCESSOIRES & CONSOMMABLES

Désignation	Code article
Bac de rétention jerrican	R0028075
Bac de rétention bac à réactif 60 L/140 L	R0028011
Canne injection eau chaude	P0028032
Pompe DDA spéciale chlore	P0906243
Groupe de dosage DDA spécial chlore	PK0027108C
Panneau mural sans régulateur	P0012272

# BWT Probox 2

## Analyseur régulateur double paramètres



» Plage de mesure : 0 à 10 ppm

### Les + produit

- » **Appareil modulaire** (choix des paramètres à analyser)
- » **Mesures ampérométriques précises**

### FONCTIONNEMENT

BWT Probox 2 est un analyseur régulateur double voies, simple et précis. Il analyse, à l'aide de sondes ampérométriques sélectives différents paramètres physico-chimiques : température, pH, potentiel redox, chlore, dioxyde de chlore, etc.

Les sorties prévues permettent de récupérer l'information mesurée ou de guider une pompe doseuse par exemple.

L'appareil est doté d'une sortie MODBUS pour récupérer les données.

### APPLICATIONS

BWT Probox 2 convient aux ERP, aux établissements de santé, de loisirs, d'hôtellerie mais aussi pour tous les logements tertiaires.

### LES ÉQUIPEMENTS DE SÉRIE

BWT Probox 2 est livré équipé de :

- 1 coffret mural intégrant l'électronique (dimensions : L 235 mm x H 185 mm x P 119 mm)
- 1 afficheur LCD à rétroéclairage
- 4 relais électroniques 48 VAC/50 mA, 2 relais contact sec et 2 relais auto-alimentés 240 VAC/1A
- 2 entrées impulsionsnelles, 2 entrées signal 4-20 mA, 1 entrée pt100 et 1 entrée potentiométrique
- 1 sortie type 485
- 1 port USB

### ACCESSOIRES & CONSOMMABLES

Désignation	Code article
Central Probox 2	P0029055
Chambre de mesure 1 sonde oxydante	P0029060
Chambre de mesure 1 pH	P0948445
Chambre de mesure 1 pH + 1 oxydant	P0948446
Sonde de température PVC	P0060057
Sonde de température inox 45 °C	P0060068
Sonde de température inox 80 °C	P0060069
Sonde de pH standard 0,5 bar	P0060055
Sonde de pH standard 6 bars	P0060056

Désignation	Code article
Sonde chlore libre 0-2 ppm	P0060060
Sonde chlore libre 0-10 ppm	P0060059
Sonde chlore actif 0-2 ppm	P0060062
Sonde chlore actif 0-10 ppm	C0959553
Sonde chlore total 0-2 ppm	P0060064
Sonde chlore total 0-10 ppm	P0060066
Sonde dioxyde de chlore 0-2 ppm	P0960515
Sonde dioxyde de chlore 0-10 ppm	P0060067

# BWT Ecoredox

## Analyseur régulateur Redox



### Les + produit

- » **Simplicité de montage**
- » **Résistance à 130°C**

» **Plage de mesure: -2000 à +2000 mV**

### FONCTIONNEMENT

BWT Ecoredox est une chaîne de mesure Redox. Cet analyseur mural permet de commander l'injection du chlore en départ de boucle ECS et d'analyser la valeur en retour de boucle.

Dans le but d'économiser de l'eau, le capteur est implanté sur une boucle parallèle à la tuyauterie par un jeu de 3 vannes (hors fourniture).

### APPLICATIONS

BWT Ecoredox est une solution simple pour lutter contre les micro-organismes dont la légionnelle.

Il convient donc aux ERP, aux établissements de santé, de loisirs, d'hôtellerie mais aussi pour tous les logements tertiaires.

### LES ÉQUIPEMENTS DE SÉRIE

BWT Ecoredox est livré complet avec :

- un coffret mural (boîtier IP66 en polycarbonate intégrant l'électronique)
- une électrode Redox 120 mm
- un porte-électrode en inox hautes pressions et températures
- une sortie alarme : 1 contact sec
- 5 m de câble pour une connexion directe au régulateur

### SPÉCIFICATIONS TECHNIQUES

Type	BWT Ecoredox	
<b>Caractéristiques techniques</b>		
Diamètre de raccordement fourreau inox	DN/ pouce	1/2" G
Type de mesure	Redox	
Pression max	bar	10
Température max de l'eau	°C	130
<b>Code article</b>	<b>P0074925A</b>	
<b>Caractéristiques dimensionnelles</b>		
Largeur	mm	181
Hauteur	mm	185
Profondeur	mm	172

### ACCESSOIRES & CONSOMMABLES

Désignation	Code article
Sonde Multiredox	P0079263
Cable pour sonde Redox	P0079358
Support de sonde Multiredox	P0079266

### PRÉCONISATION D'INSTALLATION

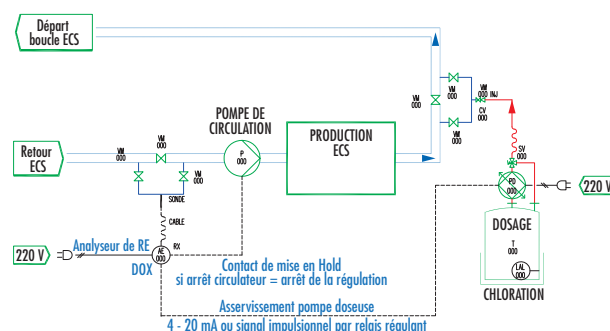

# BWT Multicontrol

## Analyseur régulateur



» Analyse multi-paramètres

### Les + produit

- » Appareil modulable (plusieurs paramètres analysables)
- » Facilité de mise en oeuvre

### FONCTIONNEMENT

Le BWT Multicontrol est un analyseur régulateur simple et intuitif, permettant jusqu'à 6 entrées pour analyser, avec un grand choix de sondes, différents paramètres physico-chimiques à mesurer : température, pH, potentiel redox, conductivité...

Les sorties prévues permettent de récupérer l'information mesurée ou de guider une pompe doseuse par exemple.

Sondes, câbles et raccords à prévoir en complément.

### APPLICATIONS

La mesure de l'eau sur de nombreux paramètres permet de contrôler et de sécuriser la qualité d'eau que ce soit dans les ERP, les établissements de santé, de loisirs, d'hôtellerie et tous les process industriels.

### LES ÉQUIPEMENTS DE SÉRIE

Le BWT Multicontrol est un analyseur régulateur mural, livré prêt à être utilisé avec :

- le contrôle et transmission de données multiples sur les paramètres physico-chimiques et hydrauliques de l'eau
- le pH, conductivité, débit, potentiel redox
- l'ajout possible de 6 fonctions de contrôle
- la récupération des informations sur carte SD
- la régulation PID
- l'alimentation électrique 230 V AC
- le coffret de protection
- l'afficheur et panneau de contrôle (L 181mm x H 185 mm x P 172mm)
- l'unité de base avec alimentation, 2 entrées digitales, 2 sorties analogiques, 2 sorties digitales

### SPÉCIFICATIONS TECHNIQUES

Type	BWT Multicontrol PH	BWT Multicontrol 1 x conductivité	BWT Multicontrol 2 x conductivité	BWT Multicontrol 1 PH + 1 conductivité
<b>Caractéristiques techniques</b>				
Boîtier seul (sondes, câbles et raccords de montage à prévoir en complément dans la liste ci-dessous)	P0077030	P0077031	P0077032	P0077033

### ACCESSOIRES PH REDOX CONDUCTIVITÉ

Désignation	Code article
Sonde pH	P0005071
Sonde Redox	P0005072
Sonde PT 1000	P0005070
Support de sonde pH seule	P0079265
Support de sonde pour pH + T° (si besoin)	P0005073
Câble de liaison pour sonde Redox ou pH	P0079358
Câble de liaison pour sonde PT 1000	P0079359
Sonde + support de sonde conductivité K = 0,01 (T° incluse)	P0060300
Sonde + support de sonde conductivité K = 1 (T° incluse)	P0060301

### ACCESSOIRES DE RACCORDEMENT

Désignation	Code article
Raccord union PVC DN 20 pour sonde pH ou Redox	P0079250
Raccord union PVC DN 20 pour sonde de cond.	P0079251
Raccord union PVC DN 25 pour sonde pH ou Redox	P0079252
Raccord union PVC DN 25 pour sonde de cond.	P0079253
Raccord union PVC DN 32 pour sonde pH/Redox/cond.	P0079254
Raccord union PVC DN 40 pour sonde pH/Redox/cond.	P0079255
Raccord union PVC DN 50 pour sonde pH/Redox/cond.	P0079256
Collier de prise en charge PVC DN 65 pour sonde pH/Redox/cond.	P0048178
Collier de prise en charge PVC DN 80 pour sonde pH/Redox/cond.	P0048179



# BWT Probox Analysis

Analyseur TH / Cl



## Les + produit

- » **Appareil autonome**
- » **Fiabilité des résultats**



» **Titrateur pour la dureté de l'eau et photomètre pour le chlore**

## FONCTIONNEMENT

Le BWT Probox Analysis est un analyseur, simple et précis avec une mesure par titrage en ligne pour la dureté de l'eau, et colorimétrie pour le chlore.

Il permet un affichage de la valeur mesurée ainsi que le déclenchement d'une alarme si dépassement (valeur enregistrée). Il est possible de programmer un arrêt de l'installation grâce à l'envoi d'un signal par une sortie 4-20 mA (carte en option).

## APPLICATIONS

La mesure de l'eau pour de nombreux paramètres permet de contrôler et de sécuriser la qualité d'eau que ce soit dans les ERP, les établissements de santé, de loisirs, d'hôtellerie et tous les process industriels.

## LES ÉQUIPEMENTS DE SÉRIE

Le BWT Probox Analysis, est mural et livré avec :

- alimentation électrique : 230 V AC
- puissance absorbée : 30 VA maxi
- sortie relais libres de potentiel pour seuils, alarmes et maintenance
- sortie analogique 0/4-20 mA sur modèle TH
- écran LCD et clavier tactile pour affichage des mesures, alarmes et programmation
- menus déroulants pour accéder aux paramètres des analyses et à la configuration de l'appareil
- dimensions : H 480 mm x L 380 mm x P 280 mm

## SPÉCIFICATIONS TECHNIQUES

Type	BWT Probox analysis TH	BWT Probox analysis TH/Cl	BWT Probox analysis Cl libre
<b>Caractéristiques techniques</b>			
Analyse effectuée	Dureté	Dureté/Chlore libre/Chlore actif	Chlore libre
Sortie 4-20 mA	Inclus	Inclus	Option
<b>Code article</b>	<b>P0080505</b>	<b>P0960187</b>	<b>P0960204</b>

## ACCESSOIRES & CONSOMMABLES

Désignation	Code article
<b>Kit de raccordement Probox Analysis TH</b>	<b>P0080506</b>
<b>Option carte 4-20 mA</b>	<b>P0920161</b>
<b>Réactif de dureté 0,09 à 0,89 °f 500 mL</b>	<b>P0959132</b>
<b>Réactif de dureté 0,45 à 4,48 °f 500 ml</b>	<b>P0959133</b>
<b>Réactif de dureté 1,79 à 17,79 °f 500 ml</b>	<b>P0959134</b>
<b>Réactif de dureté 4,48 à 44,80 °f 500 ml</b>	<b>P0959759</b>
<b>Refroidisseur pour BWT Probox Analysis TH</b>	<b>P0915948</b>
<b>Réactif de chlore libre</b>	<b>P0952044</b>
<b>Réactif de chlore total</b>	<b>P0952042</b>
<b>Kit d'étalonnage</b>	<b>P0970868</b>

# BWT ECO-MX : Nano, Micro et MX+

Une gamme complète pour la désinfection  
par électrolyse de sel



- » **Production de solution désinfectante journalière : de 245 L à 6 000 L**
- » **Capacité de traitement journalier à 1 ppm de chlore : de 1 000 m<sup>3</sup> à 27 000 m<sup>3</sup>**

## Les + produit

- » **Haut pouvoir désinfectant**
- » **Désinfectant non classé** pour la santé et pour l'environnement
- » **Production immédiate** et sur demande, en fonction des besoins
- » **Plus de manipulation ni de stockage** de produits chimiques
- » Autorisé en **eau de consommation humaine**
- » Répond aux exigences de la **rubrique 2921**

## FONCTIONNEMENT

Les générateurs BWT ECO-MX produisent un désinfectant à partir d'eau, de sel et d'électricité, au point d'utilisation, évitant ainsi le transport, la livraison, le stockage et la manipulation de produits chimiques dangereux.

La solution désinfectante fraîche générée par BWT ECO-MX peut directement être injectée dans le système à traiter depuis un stockage et mesurée en ligne avec des équipements standards (redox, ampéromètre). Le système est entièrement autonome et ne nécessite aucune installation complexe ni aucun raccordement à l'égout.

## APPLICATIONS

Les générateurs BWT ECO-MX permettent de produire un désinfectant à très haut pouvoir désinfectant in-situ, en fonction de la demande. Les applications couvertes sont très nombreuses. On notera en particulier :

- le nettoyage en place (réduction des temps d'immobilisation machine)
- les circuits de refroidissement industriels et tertiaires (lutte contre la légionelle)
- l'eau de consommation humaine (désinfection sanitaire)
- les eaux brutes
- les eaux résiduelles (oxydation avancée)
- les process industriels, tels que la papeterie ou l'agroalimentaire (lutte contre les bactéries pathogènes, réduction des THM, chlorates, perchlorates et AOX)

## LES ÉQUIPEMENTS DE SÉRIE

Système complet livré avec :

- le bac à sel
- la cellule d'électrolyse
- le flexible de raccordement
- le capteur de niveau
- le bac de stockage de la solution désinfectante

En option :

- le système d'injection (pompe doseuse)
- le système de monitoring (ORP, ampéromètre)
- l'adoucisseur de pré-traitement

## SPÉCIFICATIONS TECHNIQUES

Type		BWT ECO-MX Nano	BWT ECO-MX Micro	BWT ECO-MX 2+	BWT ECO-MX 3+	BWT ECO-MX 4+	BWT ECO-MX 5+
<b>Caractéristiques techniques</b>							
Teneur en FAC* produite	kg/jour	1	3,6	6,8	13,6	20,4	27,2
Capacité de traitement (à 1 ppm de FAC)	m <sup>3</sup> d'eau/jour	1000	3600	6800	13600	20400	27200
Débit de la solution produite (+/- 15%)	L/h	11	35	72	144	216	288
Production journalière de solution	L/jour	245	990	1728	3456	5184	6912
Consommation de sel	kg/jour	4	16	20	41	61	82
Concentration Moyenne de la solution	g/L	4,0 ± 1,0	4,0 ± 1,0	4,5 ± 1,0	4,5 ± 1,0	4,5 ± 1,0	4,5 ± 1,0
Pression d'alimentation	bar	3 - 6,5	max. 2	1,7 - 6,8	1,7 - 6,8	1,7 - 6,8	1,7 - 6,8
Température eau brute	°C	10-25	10-25	10-25	10-25	10-25	10-25
TH eau brute en l'absence de prétraitement	°f	< 0,1	< 0,1	< 0,1	< 0,1	< 0,1	< 0,1
Température du local	°C	5-35	5-35	5-35	5-35	5-35	5-35
Tension / Intensité Moyenne	V/A	230/2	230/4	200/15	200/30	200/45	200/60
Qualité de sel	Conforme à la norme EN973 (Type A)						
<b>Code article</b>		<b>P0029581</b>	<b>125501261</b>	<b>sur demande</b>			
<b>Caractéristiques dimensionnelles</b>			<b>sur skid</b>				
Largeur	mm	410	1700				
Profondeur	mm	547	1290				
Hauteur	mm	1360	1700				

\* FAC : Free Available Chlorine (chlore libre)

### NOUVEAUTÉ 2022

LA GAMME ECO-MX S'AGRANDIT AVEC LE BWT ECO-MX MICRO  
POUR UNE PRODUCTION DE 1000L/JOUR !

Pour plus d'informations, contactez votre interlocuteur BWT.



# 7. PROTECTION DES RÉSEAUX



**SoluTECH de BWT** : des solutions simples, sûres et efficaces pour vos installations climatiques, en neuf ou en rénovation.

L'Avis Technique délivré par le CSTB pour le procédé SoluTECH est un gage d'efficacité et de sécurité pour vos opérations, quels que soient les matériaux et la qualité d'eau initiale.

#### POURQUOI RECOMMANDER DE TRAITER L'EAU DES CIRCUITS DE CHAUFFAGE OU D'EAU GLACÉE ?

Parce que la performance énergétique d'un bâtiment dépend directement de la qualité du fluide caloporteur.

Pour respecter les bonnes pratiques professionnelles et les exigences des constructeurs de matériel thermique.

Parce que, soumis au devoir de conseil, vous assumez des responsabilités financières, juridiques et techniques vis-à-vis des installations (fiabilité de fonctionnement, performance énergétique, garanties...). Pour atteindre vos objectifs de performance et de rentabilité, et répondre aux exigences de vos clients (taux de service, confort, économies d'énergie, coût d'exploitation...).

Pour chaque produit, retrouvez les domaines d'application à travers 2 pictogrammes.



Idéal en habitat individuel



Idéal en bâtiment collectif

- 144** Vous accompagner dans la gestion de vos réseaux climatiques
- 146** Guide de choix
- 148** BWT SoluTECH Nettoyage et désembouage
- 149** BWT SoluTECH Protection Totale
- 150** BWT SoluTECH Anti-fuite
- 151** BWT SoluTECH Condensats
- 154** BWT SoluTECH Easyflow
- 156** BWT SoluTECH Extraction air et boues
- 158** BWT SoluTECH SilverMag
- 160** Pack SoluTECH Protect
- 161** Solutech Control
- 162** Filtres Clarificateurs
- 164** Groupes Clarificateurs
- 166** BWT Aqa Therm
- 168** BWT SoluTECH Analyses Domestique
- 169** BWT SoluTECH Analyses Collectif
- 170** BWT SoluTECH Lessivage & Désembouage
- 171** BWT SoluTECH Protection intégrale
- 172** Groupe de dosage et filmogène
- 174** BWT Film105
- 175** BWT DW-3002
- 176** BWT Glycol N+
- 177** BWT Glycol Sanit+
- 178** BWT BiB



# Vous accompagner dans la gestion de vos réseaux climatiques

## Contrôle analytique des réseaux

BWT vous accompagne :

- Visite de suivi analytique
- Diagnostic
- Prescription
- Conseil

### Les prestations d'analyses BWT permettent de suivre la qualité de vos réseaux et de préconiser le meilleur traitement :

- Analyse des circuits climatiques / des fluides caloporteurs (eaux glycolées ...), des eaux techniques (circuits de refroidissement, production de vapeur, process)
- Balances ioniques
- Analyse de résines échangeuses d'ions (adoucissement, décarbonatation, déminéralisation)
- Analyse des dépôts et conseils au nettoyage
- Analyse de coupons de corrosion
- Vidéo-endoscopie numérique
- Rédaction des procédures d'intervention, plans de prévention, manuel d'exploitation et carnet de suivi
- Surveillance digitalisée (BLUWELL) 24h/24

Les prestations sont réalisées dans le laboratoire BWT (voir p. 15).

## PRESTATION LESSIVAGE ET PASSIVATION DES RÉSEAUX NEUFS

**Avant toute mise en fonctionnement d'un circuit climatique** (chauffage, eau glacée, change-over, circuit glycolé), un lessivage suivi d'une passivation du réseau est nécessaire avec un produit adapté afin d'éliminer toutes traces de dépôts et de résidus d'installation et d'éviter la formation de corrosions et de boues dans les premières semaines suivant la mise en eau définitive.

L'expertise BWT passe par la fourniture de produit, la mise en place du produit suivant un protocole établi et une analyse complète, PV de fin d'opération de lessivage.

**Conseil :** Un contrôle annuel, lors de l'entretien annuel de la chaudière par exemple, est recommandé et permettra de compléter le dosage en traitement préventif en cas d'appoint au cours de la vie du circuit pour éviter toute dérive.





### DIAGNOSTIC ET CONSEILS EN DÉSEMBOUAGE LENT OU RAPIDE

Au-delà de la fourniture des produits de traitement et du simple conseil d'utilisation, BWT vous accompagne de manière globale avec un diagnostic sur votre installation et le désembouage éventuel à prévoir via un réseau de partenaires agréés.











### FOURNITURE DE GLYCOL, DE DÉPOTAGE DE GLYCOL ET DE GESTION DE LA DESTRUCTION

**BWT prend en charge à 100 % le conditionnement de vos réseaux glycolés :**

- L'analyse de votre cahier des charges et une visite de pré-chantier afin d'établir une prestation adaptée
- La prestation de récupération du glycol usagé si nécessaire, son traitement et sa destruction dans un centre de traitement agréé avec traçabilité (remise du BSD)
- La fourniture et le dépôtage du glycol dans vos réseaux par un camion équipé d'une pompe : le glycol est préparé et dilué puis injecté dans vos réseaux. Nos antigels contiennent tous des inhibiteurs de corrosion et d'entartrage ainsi qu'une haute réserve alcaline et un colorant
- Prélèvement et analyse avec fourniture d'une attestation

# Guide de choix

Traitement des circuits climatiques

	Nettoyer	Protéger
 <p>Maison individuelle</p>	 <p>BWT SoluTECH Nettoyage et désembouage 500 ml ou 10 litres</p>	 <p>BWT SoluTECH Antifuite 500 ml</p>
 <p>Appartements</p>	 <p>BWT SoluTECH EasyFlow Pompe de désembouage</p>	 <p>BWT SoluTECH Protection totale 500 ml ou 10 litres</p>
 <p>Chaufferies collectives</p>	 <p>BWT SoluTECH Lessivage et Désembouage 20 L</p>	 <p>BWT SoluTECH Lessivage et Désembouage 20 L</p>  <p>Station de remplissage BWT AQA Therm</p>

## Protéger

### CHAUDIÈRES MURALES



BWT SoluTECH  
SilverMag

### CHAUDIÈRES SOL OU PAC



BWT SoluTECH  
Extraction Air et Boues



Filtres clarificateurs

## Accessoires



Kit d'injection

### CHAUDIÈRES SOL OU FIOUL



BWT SoluTECH  
Condensats +

### CHAUDIÈRES MURALES



BWT SoluTECH  
Condensats 0 - 35 kW

## Analyses



Kit d'analyse domestique



BWT SoluTECH  
Control



Test de dureté



Kit d'analyse Collectif



BWT SoluTECH  
Control

# BWT SoluTECH

## Nettoyage et désembouage



Traitement curatif multi-actions pour circuits de chauffage



### Les + produit

- » **Produit 3-en-1** : Dispersant / Nettoyant / Passivant
- » **Opération en 1 étape** : ne nécessite pas de passivation de l'installation\*
- » Traceur coloré (bleu) de sécurité
- » Rejet à l'égout sans neutralisation\*
- » Efficace sur réseaux neufs et rénovation

### ACTION

Produit curatif unique et complet pour :

- lessiver et désembouer (boues, tartres, oxydes)
- disperser les dépôts d'algues et bactéries
- nettoyer les glycols dégradés

### APPLICATIONS

Idéal tous circuits de chauffage pour les opérations de :

- rinçage avant mise en service (neuf ou rénovation)
- rénovation ou remplacement de chaudière : évite d'embouer les nouveaux équipements et pérennise leurs rendements et vos économies d'énergie
- désembouage en cas de perte d'échange, difficulté de circulation, bruits...
- nettoyage des installations glycolées (panneaux solaires, PAC, chauffage avec antigel...)

S'utilise avec ou sans pompe à désembouer.

### UTILISATION

2 modes opératoires au choix pour 2 modes d'action :

- désembouage lent sur 2 semaines en circulation : dosage 1 bidon (500 mL) pour 1 logement (100 L)
- désembouage rapide avec une pompe à désembouer, sur 1 journée : dosage 2 bidons (1L) pour 1 logement (100 L)



COMPATIBLE  
TOUS MATÉRIAUX  
ALUMINIUM INCLUS

» **Traitement curatif multi-actions**

### COMPLÉMENTS ET ACCESSOIRES

Désignation	Descriptif	Code article	Prix public HT <sup>(1)</sup>
<b>BWT SoluTECH Injection</b>	Raccord pour versement propre et pratique du produit dans l'installation	C0011717	22,00 €
<b>BWT SoluTECH Analyses Domestique</b>	Analyses d'eau complètes : • kit pré-affranchi • 14 paramètres de contrôle • délai de réponse : 3 semaines	C0007410	78,00 €
<b>BWT SoluTECH Easyflow</b>	Pompe mobile de désembouage et lessivage	C9000076	1 750,00 €

\* Aux doses d'emploi

Conditionnement	Code article	Prix public HT <sup>(1)</sup>
<b>Bidon de 500 mL</b>	125299985	48,00 €/Bidon
<b>Bidon de 10 L</b>	125299986	55,00 €/L
<b>BWT SOLUTECH SILVERMAG</b>	125300783	109,00 €



BWT SoluTECH Injection



BWT SoluTECH Easyflow

# BWT SoluTECH

## Protection Totale



Traitement préventif universel pour circuits de chauffage toutes températures



### Les + produit

- » **Traitement préventif universel contre :**  
tartre, corrosion, algues et dépôts de boues
- » **Compatible tous émetteurs :**  
radiateurs et planchers chauffants
- » **Produit non dangereux pour la santé - ne contient pas de borates**

### ACTION

Produit préventif unique et complet contre :

- le tartre
- la corrosion
- les boues
- les algues

### APPLICATIONS

Inhibiteur concentré et efficace pour tous types d'émetteurs hautes et basse température (radiateurs et planchers chauffants) pour :

- protéger tous types de réseaux (neufs et + de 6 mois)
- protéger un réseau après son débouage
- éviter les récurrences
- maintenir les performances énergétiques

### ENTRETIEN

Le produit reste efficace dans le temps : en l'absence d'appoint sur le réseau (ou appoint < 10 % du volume total), aucun ajout n'est nécessaire. En cas d'appoint, contrôler la dose une fois par an à l'aide de la trousse BWT SoluTECH Control et compléter en cas de protection insuffisante.



COMPATIBLE  
TOUS MATÉRIAUX  
ALUMINIUM INCLUS

EFFICACITÉ  
GARANTIE  
5 ANS\*\*

» Un litre = 300 litres de circuit traité\*

### COMPLÉMENTS ET ACCESSOIRES

Désignation	Descriptif	Code article	Prix public HT <sup>(1)</sup>
BWT SoluTECH Injection	Raccord pour versement propre et pratique du produit dans l'installation	C0011717	22,00 €
BWT SoluTECH Control	Trousse de contrôle de la teneur en BWT SoluTECH (produits préventifs)	C0011722	55,00 €

Conditionnement	Code article	Prix public HT <sup>(1)</sup>
Bidon de 500 mL	125299983	54,00 €/Bidon
Bidon de 10 L	125301704	62,00 €/L



BWT SoluTECH Injection



BWT SoluTECH Control

\* Soit 1 bidon 500 mL pour 150 L de circuit

# BWT SoluTECH Anti-fuite

Traitement curatif antifuites pour circuits de chauffage



## Les + produit

- » Intervention **simple et sûre**
- » **Efficacité définitive**
- » Convient sur **circuit glycolé** (traitements antigel)
- » **Compatible** tous traitements BWT SoluTECH

## ACTION

Produit d'urgence qui colmate efficacement et définitivement :

- les micro-fuites et suintements
- les défauts d'étanchéité, y compris sous dalle

## APPLICATIONS

Idéal pour réparer un circuit à problèmes (radiateur poreux, suintement, fuite sous dalle, baisse de pression...).

Convient pour toutes les températures de réseau jusque 110 °C. Ne modifie pas la viscosité de l'eau.

## ENTRETIEN

Le produit reste efficace dans le temps : en l'absence d'appoint sur le réseau (ou appoint < 10 % du volume total), aucun ajout n'est nécessaire.



COMPATIBLE  
TOUS MATÉRIAUX  
ALUMINIUM INCLUS

EFFICACITÉ  
GARANTIE  
5 ANS\*\*

» **Traitement curatif**

## COMPLÉMENTS ET ACCESSOIRES

Désignation	Descriptif	Code article	Prix public HT <sup>(1)</sup>
<b>BWT SoluTECH Injection</b>	Raccord pour versement propre et pratique du produit dans l'installation	<b>C0011717</b>	22,00 €

Conditionnement	Code article	Prix public HT <sup>(1)</sup>
<b>Bidon de 500 mL</b>	<b>C0007471A</b>	54,00 €/Bidon



BWT SoluTECH Injection

<sup>(1)</sup>Tarifs valables en France métropolitaine sous réserve de modification. Voir conditions générales de vente.



# BWT SoluTECH Condensats

Neutralisation des condensats



BWT SoluTECH  
Condensats  
0-35 kW



BWT SoluTECH  
Condensats +

## Les + produit

- Gamme de neutraliseurs de condensats permettant de traiter les rejets acides des chaudières à condensation :
- » **3 modèles pour toutes les configurations**
  - » **Ergonomie de pose**
  - » **Autonomie et recharge facile** de la charge neutralisante
  - » **Application en logement résidentiel, logement collectif individualisé, chaufferie** (y compris chaudières cascades)



BWT SoluTECH  
Condensats Sol

» **3 modèles selon puissance**  
(< 35 kW – < 350 kW)

## FONCTIONNEMENT

Le principe de condensation est basé sur la récupération de la chaleur contenue dans les fumées. En restituant leur chaleur à l'eau de chauffage, les gaz de combustion sont refroidis et se condensent sous forme liquide : les « condensats ».

Leur composition leur donne un caractère acide marqué (pH compris entre 2,5 et 5 selon le combustible employé).

Les matériels BWT SoluTECH Condensats contiennent un neutralisant qui permet de supprimer l'acidité des condensats (brûleurs fioul ou gaz) avant leur rejet à l'égout.

## APPLICATIONS

Les modèles de BWT SoluTECH Condensats s'installent sur les chaudières à condensation au sol ou murales et sont livrés avec charge neutralisante incluse.

### BWT SoluTECH Condensats 0-35 kW :

- pour toutes les chaudières individuelles jusque 35 kW
- innovation : ergonomie de pose (murale, sur tuyauteries, ou sur évacuation sous évier)
  - recharge facile (sachets individuels), autonomie : 1 an et +
  - livré avec embase de raccordement pour l'évacuation verticale + bague de fixation pour montage sur tuyauterie
  - idéal en logement collectif individualisé
  - système anti-débordement

### BWT SoluTECH Condensats + :

- pour toutes chaudières gaz ou fioul de 0 à 200 kW
- rapport qualité prix : 2 kg de charge neutralisante
  - modèle polyvalent : fixation murale ou au sol, pour chaudières individuelles ou collectives toutes puissances, au sol ou murales jusque 200 kW
  - fourni avec 1,20 m de tube d'évacuation
  - système anti-débordement

### BWT SoluTECH Condensats SOL :

- pour toutes chaudières au sol ou forte puissance :
- adapté pour chaudières fioul ou gaz individuelles ou collectives jusque 350 kW
  - pose au sol, raccords 3/4" fournis
  - grande capacité : 5 kg de charge neutralisante

## SPÉCIFICATIONS TECHNIQUES

Type		BWT SoluTECH Condensats 0-35 kW	BWT SoluTECH Condensats +	BWT SoluTECH Condensats Sol
<b>Caractéristiques techniques</b>				
Diamètre de raccordement	pouces	8 à 32 mm	8 à 30 mm	¾"
Débit nominal	L/h	20	60	56
Pression de service	bar	P atmos	P atmos	P atmos
Température min/max de l'eau	°C	5/40	5/40	5/40
Poids / autonomie de la cartouche	g	200 g	2 kg	5 kg
<b>Code article</b>		<b>C0011701</b>	<b>C0011716A</b>	<b>C0011718</b>
Prix public HT <sup>(1)</sup>		52,00 €	105,00 €	315,00 €
<b>Caractéristiques dimensionnelles</b>				
Longueur	mm	115	-	480
Hauteur totale	mm	120	195	260
Profondeur	mm	100	Ø140	170

### ZOOM SUR...

#### BWT SoluTECH Condensats + pour chaudière murale jusqu'à 200 kW

BWT SoluTECH Condensats + se connecte simplement à l'évacuation de la chaudière. Il est livré complet avec tous les accessoires :

- 1 recharge neutralisante (2 kg)
- 120 cm de tube pour raccord égout
- 1 kit de fixation murale



#### BWT SoluTECH Condensats 0-35 kW pour chaudières murales jusqu'à 35 kW

2 fixations au choix selon configuration sur site

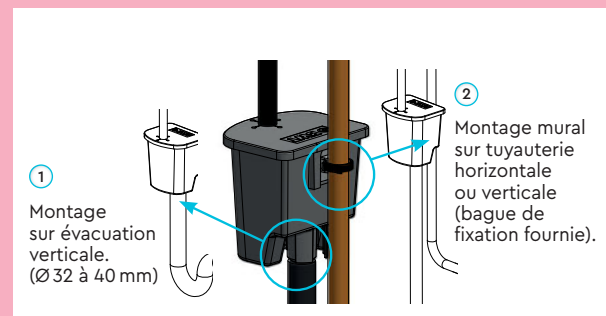

## TABLEAU DE DÉTERMINATION

Type	BWT SoluTECH Condensats 0-35 kW	BWT SoluTECH Condensats +	BWT SoluTECH Condensats Sol
<b>Caractéristiques techniques</b>			
Puissance	< 35 kW	< 200 kW	< 350 kW
Application	Chaudière murale gaz individuelle	Toutes chaudières individuelles gaz ou fioul murales ou au sol	Toutes chaudières gaz ou fioul au sol ou forte puissance
Type de pose	Murale	Murale ou au sol	Au sol
Type de recharge et autonomie	Sachet de 0,2 kg (1 an et +)	Sac de 2 kg (1 an et +)	Sac de 5 kg (1an et +)
	<ul style="list-style-type: none"> <li>• Compact et esthétique</li> <li>• Ergonomique: s'adapte à toutes les configurations (fixation innovante: au mur, sur tube vertical ou horizontal, pose sous évier)</li> <li>• Sécurité (conception anti-débordement)</li> <li>• Recharge facile à remplacer</li> </ul>	<ul style="list-style-type: none"> <li>• Universel: toutes configurations jusqu'à 200 kW</li> <li>• Convient pour brûleur gaz ou fioul</li> <li>• Pose au sol ou au mur</li> <li>• Flexible d'évacuation fourni (1,20 m)</li> <li>• Grande autonomie (12 mois et + selon puissance)</li> <li>• Sécurité (conception anti-débordement)</li> <li>• Recharge facile à remplacer</li> </ul>	<ul style="list-style-type: none"> <li>• Idéal pour les chaudières au sol et les chaufferies collectives (forte puissance ou chaudières cascades) jusqu'à 350 kW</li> <li>• Convient pour brûleur gaz ou fioul</li> <li>• Recharge facile à remplacer</li> <li>• Raccords fournis</li> </ul>

Tous les modèles BWT SoluTECH Condensats sont livrés avec la 1<sup>re</sup> charge neutralisante incluse.

## PRÉCONISATION D'INSTALLATION

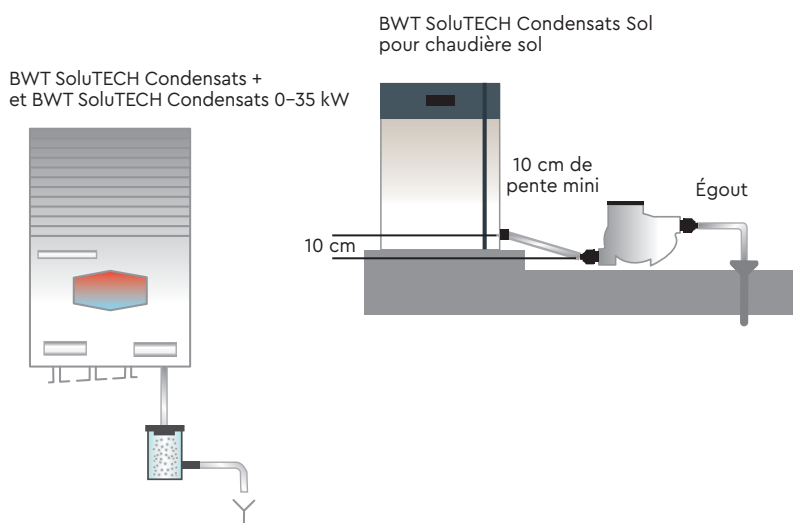

## ENTRETIEN

La charge neutralisante doit être remplacée à épuisement, et idéalement tous les ans pour éviter un encrassement excessif de l'appareil (imbrûlés, etc). Chaque modèle dispose de recharges spécifiques (voir ci-contre Accessoires et Consommables).

Pour vérifier le bon fonctionnement de votre neutraliseur, observez la présence de neutralisant (granules blanches) à l'intérieur, ou contrôlez l'eau en sortie avec une bandelette pH (le pH doit être supérieur à 6,5. Si inférieur, remplacer la charge neutralisante). Le rinçage des granules peut favoriser la durée de vie et l'efficacité de la charge neutralisante. Nettoyez l'appareil à chaque remplacement de produit neutralisant.

## ACCESSOIRES & CONSOMMABLES

Désignation	Code article	Prix public HT <sup>(1)</sup>
Recharge BWT SoluTECH Condensats / 0-35kW 1 sachet recharge neutralisant (0,2 kg)	P0048377	26,25 €
Recharge BWT SoluTECH Condensats + (Sac de 2 kg)	P0048380	37,30 €
Recharge BWT SoluTECH Condensats Sol (Sac de 5 kg)	C0003900	121,85 €

<sup>(1)</sup>Tarifs valables en France métropolitaine sous réserve de modification. Voir conditions générales de vente.

# BWT SoluTECH Easyflow

Pompe mobile de désembouage



» Débit: 1 à 4 m<sup>3</sup>/h

## Les + produit

- » Livrée complète, **prête à utiliser**
- » **Pompe robuste et adaptée au chantier**: déplacement facile, rinçage intégral et flexibles fournis

## FONCTIONNEMENT

BWT SoluTECH Easyflow est une pompe compacte et mobile conçue pour le lessivage ou désembouage des circuits de chauffage.

Elle facilite l'insertion du produit de nettoyage, sa circulation, la vidange propre du circuit et le rinçage à l'eau neuve avec mise à l'égout simplifiée et propre.

## APPLICATIONS

BWT SoluTECH Easyflow est idéale pour le nettoyage des systèmes de chauffage central ou les échangeurs de chaleur.

Elle permet de réaliser les désembouages ou lessivages :

- lors de rénovation
- lors d'installation d'équipement neuf
- dans le cadre des conseils d'amélioration de performance mentionnés au rapport remis lors du contrat d'entretien de chaudière (obligatoire : décret publié au Journal Officiel du 15 septembre 2009 sur l'entretien obligatoire des chaudières de 4 à 400 kW)

## LES ÉQUIPEMENTS DE SÉRIE

Pompe mobile livrée complète et prête à l'utilisation :

- équipée d'un inverseur de flux pour une meilleure efficacité sur circuits très chargés, à faible circulation
- livrée avec les tuyaux de raccordement
- roulettes intégrées

## SPÉCIFICATIONS TECHNIQUES

Type		BWT SoluTECH Easyflow by Grundfos	
<b>Caractéristiques techniques</b>			
Débit nominal	m <sup>3</sup> /h	4 m <sup>3</sup> / h à 0,8 bar – 1 m <sup>3</sup> / h à 1,5 bar	
HMT max à débit nul	mCE	16	
Indice de protection		IP54	
Température min/max de l'eau	°C	-10 à 90	
Tuyaux de raccordement	m	15 m pour l'eau de ville Ø12,5 mm 30 m pour mise à l'égout Ø19 mm	
<b>Code article</b>		<b>C9000076</b>	
<b>Prix public HT<sup>(1)</sup></b>		<b>1750,00 €</b>	
<b>Caractéristiques dimensionnelles</b>			
Longueur	mm	500	
Hauteur total	mm	950	
Largeur	mm	450	

### PROCÉDURE DE DÉSEMBOUAGE RAPIDE AVEC INVERSEUR DE FLUX

- **Équiper l'installation de dégazeur**  
et/ou piège à boues si l'installation n'en dispose pas.
- **Vidanger l'installation si l'eau est très chargée**  
Remettre le circuit en eau, purger, remettre en circulation et en chauffe.
- **Introduction du produit**  
**BWT Nettoyage et Désembouage**
  - raccorder la pompe de désembouage BWT SoluTECH Easyflow au réseau de chauffage ou au collecteur plancher chauffant
  - diluer le produit BWT SoluTECH Nettoyage et Désembouage dans la cuve de la pompe
- **Désembouage des circuits**
  - mettre la pompe en fonctionnement pour nettoyer le réseau
  - inverser le sens de circulation de la pompe afin de favoriser le désembouage de l'installation
- **Rincage**  
Une fois l'opération terminée, vidanger intégralement et rincer boucle par boucle à l'eau claire pour évacuer les particules mises en suspension
- **Traitement préventif de votre installation**  
Remplir en eau neuve, purger, puis additionner le produit préventif à l'aide du Kit BWT SoluTECH Injection ou directement avec la pompe.
- **Valider le dosage avec le Kit BWT SoluTECH Control**

### ACCESSOIRES & CONSOMMABLES

Désignation	Code article	Prix public HT <sup>(1)</sup>
<b>BWT SoluTECH Analyses Domestique</b>	<b>C0007410</b>	<b>78,00 €</b>
<b>BWT SoluTECH nettoyage désembouage</b>		
Bidon de 500 mL,	125299985	48,00 €/Bidon
Bidon de 10 L	125299986	55,00 €/L
<b>BWT SoluTECH Protection Totale</b>		
Bidon de 500 mL,	125299983	54,00 €/Bidon
Bidon de 10 L	125301704	62,00 €/L
<b>BWT SoluTECH Control</b>	<b>C0011722</b>	<b>55,00 €</b>

### COURBE DE PERFORMANCE

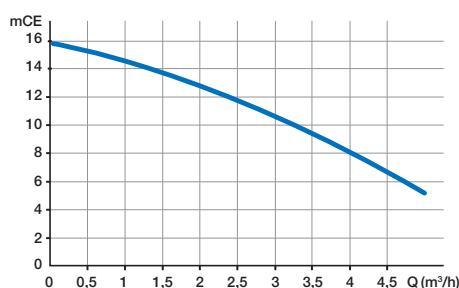

<sup>(1)</sup>Tarifs valables en France métropolitaine sous réserve de modification. Voir conditions générales de vente.

# BWT SoluTECH Extraction air et boues

Filtration chauffage jusqu'à 70 KW



» Débit: 3,6 m<sup>3</sup>/h

## Les + produit

- » **Robuste**: corps en bronze
- » **Raccord orientable**: montage sur canalisation horizontale ou verticale
- » **Facilite l'injection** des produits de traitement BWT SoluTECH

## FONCTIONNEMENT

BWT SoluTECH Extraction air et boues est un filtre 4 en 1:

- filtration des boues
- capteur magnétique des particules magnétisables
- dégazeur avec purgeur d'air rapide
- sas d'introduction des produits de traitement

## APPLICATIONS

Installé sur le circuit de chauffage BWT SoluTECH Extraction air et boues permet de prolonger la durée de vie des équipements et installations et de maintenir les rendements dans le temps. Un traitement préventif est conseillé afin d'éviter l'entartrage, la corrosion et les proliférations bactériennes.

## LES ÉQUIPEMENTS DE SÉRIE

- Livré avec raccord orientable
- Livré avec calorifuge pour éviter les pertes thermiques
- Purgeur d'air rapide intégré



## SPÉCIFICATIONS TECHNIQUES

Type	BWT SoluTECH Extraction air et boues	PACK Prevention Totale BWT SoluTECH Extraction air et boues + SoluTECH Planchers chauffants
<b>Caractéristiques techniques</b>		
Diamètre de raccordement	DN	DN 25
Débit nominal	m <sup>3</sup> /h	3,6
Pression de service max	bar	10
Température max de l'eau	°C	90
Perte de charge	bar	0,2
<b>Code article</b>	<b>C0020911A</b>	<b>C0020923A</b>
Prix public HT <sup>(1)</sup>	310,00 €	320,00 €
<b>Caractéristiques dimensionnelles</b>		
Longueur avec raccord	mm	184
Hauteur total avec calorifuge	mm	333
Profondeur avec calorifugeage	mm	157

## PRÉCONISATION D'INSTALLATION

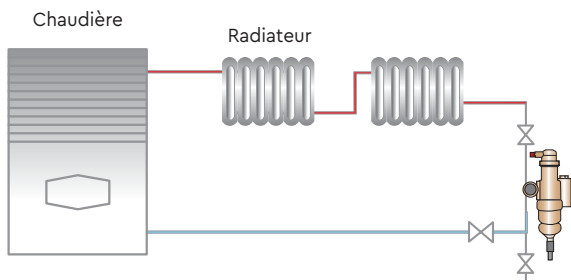

NB: Pour permettre l'introduction des produits de traitement, il est préférable de monter BWT SoluTECH Extraction air et boues sur une tuyauterie verticale vidangeable. Un montage en départ de boucle est également possible pour privilégier l'effet dégazant ou en cas d'absence de purgeur sur le circuit. Une fois monté, fixer le calorifuge fourni pour éviter les déperditions de chaleur.

## PRINCIPE DE FONCTIONNEMENT

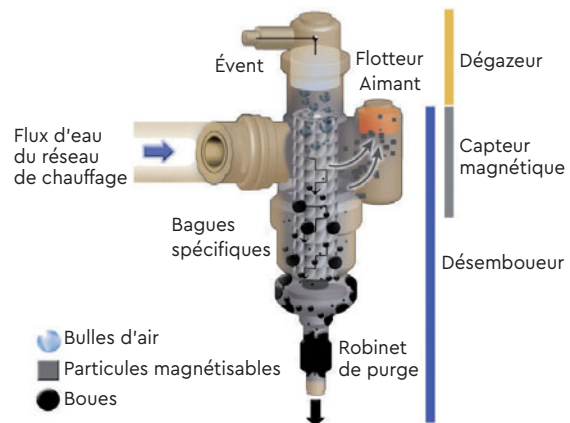

### INFO

Lors d'un remplacement de chaudière, de travaux de rénovation etc, la majorité des constructeurs recommandent une **opération de lessivage** et l'installation d'un **filtre à boues** avant la pose d'une chaudière neuve.

**En neuf ou en rénovation**, la pose d'un filtre à boues fait partie des bonnes pratiques professionnelles et sera à ce titre **exigée par la majorité des fabricants (chaudières, pompes à chaleur, émetteurs...)** pour l'application de la garantie (pour plus d'informations, cf. notice d'installation, conditions de garantie, ou contactez directement votre fabricant).

<sup>(1)</sup> Tarifs valables en France métropolitaine sous réserve de modification. Voir conditions générales de vente.

# BWT SoluTECH SilverMag

Filtration chauffage pour chaudières murales



» Débit : 1,4 m<sup>3</sup>/h

## INFO

Lors d'un remplacement de chaudière, de travaux de rénovation etc, la majorité des constructeurs recommandent une **opération de lessivage** et l'installation d'un **filtre à boues** avant la pose d'une chaudière neuve.

**En neuf ou en rénovation**, la pose d'un filtre à boues fait partie des bonnes pratiques professionnelles et sera à ce titre **exigée par la majorité des fabricants (chaudières, pompes à chaleur, émetteurs...)** pour l'application de la garantie (pour plus d'informations, cf. notice d'installation, conditions de garantie, ou contactez directement votre fabricant).

## Les + produit

- » **Modulable** : 4 configurations possibles (horizontale/verticale/en angle)
- » **Compact** : intégrable sous une chaudière murale, même en espace restreint
- » **Solide** : corps et vannes en laiton nickelé

## FONCTIONNEMENT

SoluTECH SilverMag est un filtre désemboueur magnétique destiné aux chaudières individuelles, murales ou au sol. Installé sur le retour de boucle du circuit de chauffage, il protège l'installation des boues et oxydes métalliques. Son tamis filtrant 800µm retient les particules d'impuretés tandis que son aimant en Néodyme capte les particules métalliques magnétisables.

## APPLICATIONS

Le filtre désemboueur SoluTECH SilverMag est idéal en logement collectif avec chauffage individualisé (chaudière murale, module d'appartement...) ou pour toute chaudière individuelle.

Il s'utilise aussi bien en préventif (sur installation neuve, après le désembouage d'une installation ou suite à une rénovation) comme en curatif (pour désembouer progressivement une installation embouée ou ancienne). En captant les particules métalliques et autres impuretés de l'installation, le filtre SoluTECH SilverMag protège l'installation de la formation de boues, et permet ainsi d'optimiser les performances énergétiques et la durée de vie du système de chauffage.

## LES ÉQUIPEMENTS DE SERIE

Le filtre SoluTECH SilverMag est livré complet :

- corps en laiton nickelé
- une vanne papillon 3/4"
- un robinet de purge
- un aimant Néodyme 12 800 Gauss
- un tamis filtrant métallique (finesse de filtration 800 µm)
- un bouchon de fermeture pour occulter l'entrée non-utilisée.

NB : le filtre SilverMag est compatible avec le traitement nettoyant et le traitement préventif inhibiteur pour traiter l'eau conformément aux bonnes pratiques :



BWT SoluTECH  
Nettoyage et Désembouage



BWT SoluTECH  
Protection Totale

## SPÉCIFICATIONS TECHNIQUES

Type	BWT SoluTECH SilverMag	
<b>Caractéristiques techniques</b>		
Diamètre de raccordement	DN	3/4"
Débit nominal à 0.2 bar de perte de charge	m <sup>3</sup> /h	1,3
Pression de service max	bar	10
Tamis filtrant	µm	800
Perte de charge	bar	0,2
<b>Code article</b>	<b>125300783</b>	
Prix public HT	109,00 €	

## CARACTÉRISTIQUES DIMENSIONNELLES

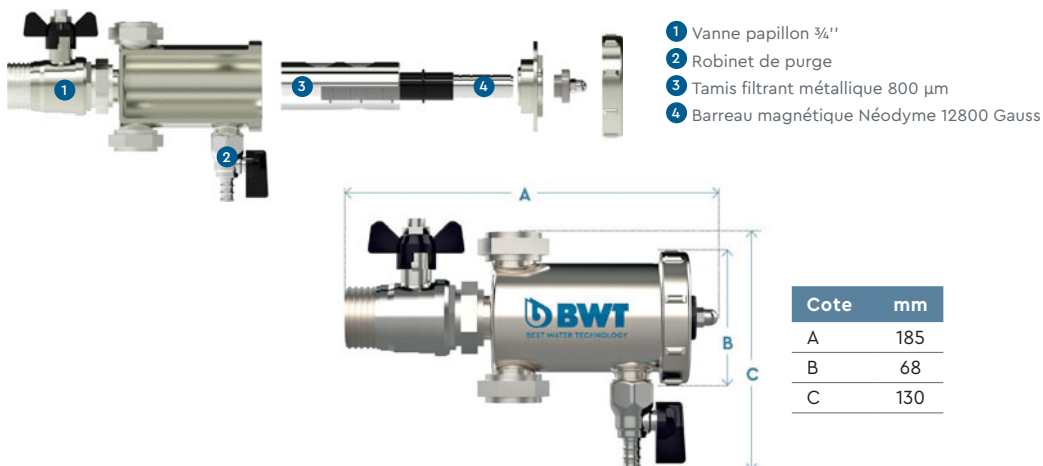

## PRÉCONISATION D'INSTALLATION

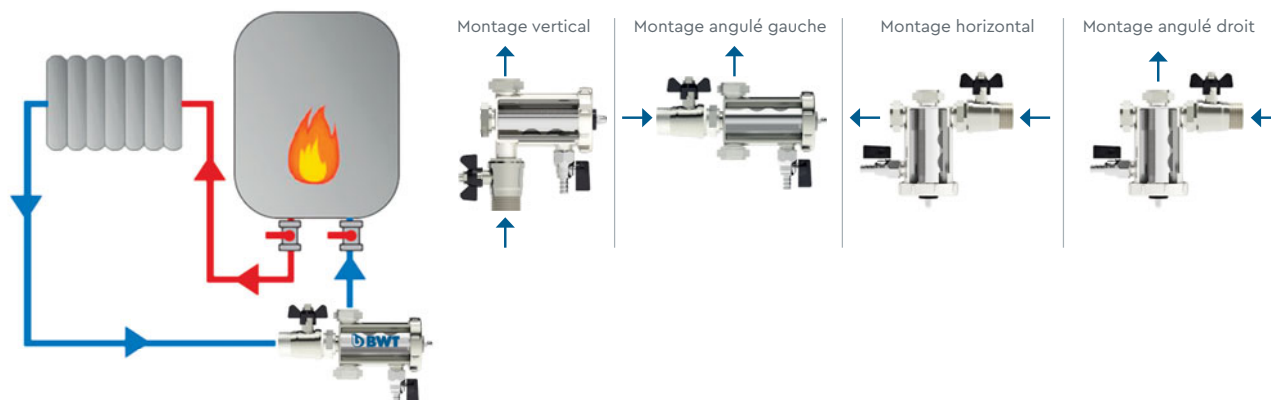

## ENTRETIEN

Il est préconisé de vidanger le filtre au minimum une fois tous les 13 mois (lors de l'entretien annuel de la chaudière), ou plus souvent si un encrassement est observé.

Le nettoyage s'opère par simple purge via la vanne prévue à cet effet. Le corps du filtre peut également se déconnecter pour un nettoyage complet.

<sup>(1)</sup>Tarifs valables en France métropolitaine sous réserve de modification. Voir conditions générales de vente.

# BWT Pack Solutech Protect



Pack d'entretien chaudières domestiques

**NOUVEAUTÉ**



» **Filtre SILVERMAG :**  
voir page 158

» **SOLUTECH Protection Totale :**  
voir page 149

Désignation	Descriptif	Code article	Prix public HT <sup>(1)</sup>
<b>Pack Solutech Protect</b>	Pack Filtre désemboueur Silvermag + Bidon Protection Totale 500ml	<b>125501755</b>	<b>139,00 €</b>

## Les + produit

» Un filtre désemboueur SILVERMAG et bidon de SOLUTECH Protection totale en un seul pack

## FONCTIONNEMENT

SoluTECH SilverMag est un filtre desemboueur magnetique destine aux chaudières individuelles, murales ou au sol. Installe sur le retour de boucle du circuit de chauffage, il protege l'installation des boues et oxydes metalliques.

Son tamis filtrant 800µm retient les particules d'impuretes tandis que son aimant en Neodyme capte les particules metalliques magnetisables.

SOLUTECH Protection totale est un traitement préventif universel pour circuits de chauffage toutes températures. Introduit dans e circuit de chauffage et efficace pendant 5 ans, il protège efficacement le circuit et les générateurs contre le tartre, la corrosion, les boues et les algues.

## APPLICATIONS

Le pack SOLUTECH Protect combine les deux éléments essentiels d'un entretien conforme des circuits de chauffage :

- Le SOLUTECH Protection Totale protège efficacement le circuit contre les dommages liés à l'eau, et contribue à maintenir les performances énergétiques.
- Le filtre désemboueur SILVERMAG capte les boues et impuretés en suspension dans le circuit et protège le circuit.

SILVERMAG et Protection Totale peuvent être mis en place sur tous types de circuits (neufs ou rénovation), après un remplacement de générateur, ou à l'occasion d'un désembouage :

- SILVERMAG avant le désembouage pour protéger le générateur des particules en suspension
- Protection Totale juste après le désembouage pour protéger le circuit et pérenniser l'effet du désembouage.

## COMPLÉMENTS ET ACCESSOIRES

Désignation	Descriptif	Code article	Prix public HT <sup>(1)</sup>
<b>BWT SoluTECH Injection</b>	Raccord pour versement propre et pratique du produit dans l'installation	<b>C0011717</b>	<b>22,00 €</b>
<b>BWT SoluTECH Control</b>	Trousse de contrôle de la teneur en BWT SoluTECH (produits préventifs)	<b>C0011722</b>	<b>55,00 €</b>



BWT SoluTECH Injection



BWT SoluTECH Control

# BWT Solutech Control



Kit d'analyse pour protection des circuits climatiques



## Les + produit

- » Vérification in-situ et instantanée du taux d'inhibiteur dans le circuit
- » Mesure visuelle colorimétrique
- » 10 analyses par trousse

## FONCTIONNEMENT

Le test colorimétrique SOLUTECH Control permet, par analyse du taux d'inhibiteur, de valider la présence suffisante ou non de traitement préventif dans le circuit de chauffage.

La trousse d'analyse est livrée complète :

- Deux plaquettes de 10 pastilles, permettant 10 analyses
- Une cuve de mélange
- Un agitateur
- Une notice de comparaison colorimétrique

## MODE D'EMPLOI

- Si vous venez d'introduire du Solutech Protection totale, laissez circuler une heure minimum avant de réaliser le test.
- Rincez la cuve
- Remplir à 10 ml la cuve avec l'échantillon à analyser
- Ajouter la pastille 1 HR et l'écraser avec l'agitateur
- Ajouter la pastille 2 et l'écraser avec l'agitateur
- Boucher le tube et le placer sur la bande blanche de la notice, et comparer avec la couleur du témoin jaune :
  - Si la teinte de l'échantillon est plus claire que celle du témoin, ajouter du SOLUTECH Protection totale et refaire le test.
  - Si la teinte de l'échantillon est équivalente ou plus foncée que celle du témoin, le dosage du réactif est correct et protecteur.

## APPLICATIONS

La trousse d'analyse SOLUTECH Control permet de contrôler instantanément et in-situ si un circuit de chauffage est suffisamment protégé contre la corrosion, le tartre et les dépôts de boues.

En moins d'une minute, une analyse colorimétrique permet de valider visuellement si le circuit a été protégé par un produit inhibiteur et s'il est nécessaire ou non de réintroduire du SOLUTECH Protection Totale dans le circuit.

Désignation	Descriptif	Code article	Prix public HT <sup>(1)</sup>
<b>BWT Solutech Control</b>	Trousse de contrôle de la teneur en BWT	<b>C0011722</b>	55,00 €

# Filtres Clarificateurs

Filtration Réseaux climatiques



BWT SOLUTECH  
n°19/13-128\_V2 publié le 13/05/2019

» Débit: 0 à 320 m<sup>3</sup>/h

## Les + produit

- » Corps de filtre en **inox ou acier peint** robuste
- » **Ouverture simplifiée et sécurisée** grâce à des boulons basculants

## FONCTIONNEMENT

Les Filtres Clarificateurs BWT SoluTECH sont conçus pour éliminer, en continu, dans les réseaux :

- les oxydes et particules magnétisables grâce à un barreau magnétique puissant
- les impuretés solides, boues et matières en suspension grâce à une poche filtrante en feutre qui capte les particules supérieures à 20 µm suivant le modèle (autres finesses de filtration sur commande)

La large gamme des Filtres Clarificateurs BWT SoluTECH permet de traiter toutes les puissances de réseaux de chauffage ou d'eau glacée.

## APPLICATIONS

Installé en dérivation sur le retour du circuit (prévoir entre 15 et 30 % du débit de circulation), de préférence en point bas de l'installation, le Filtre Clarificateur BWT SoluTECH s'utilise :

- en préventif : sur circuit neuf avec injection d'un traitement inhibiteur de corrosion polyvalent de type BWT SoluTECH Protection Intégrale
- en curatif : pour une opération de désembouage sur circuit existant, avec mise en œuvre d'un traitement de type BWT SoluTECH Lessivage & Désembouage

## LES ÉQUIPEMENTS DE SÉRIE

Le Filtre Clarificateur BWT SoluTECH dispose des fonctions essentielles :

- poche de filtration 20 µm
- bougie magnétique
- couvercle à boulons basculants pour un nettoyage facile
- pied réglable : hauteur ajustable pour faciliter le raccordement, sauf sur modèle 5/9 et 10/20.



## SPÉCIFICATIONS TECHNIQUES

Type		Filtre Clarificateur 5/9	Filtre Clarificateur 10/20	Filtre Clarificateur 21/50	Filtre Clarificateur 80	Filtre Clarificateur 120	Filtre Clarificateur 160	Filtre Clarificateur 220	Filtre Clarificateur 320
<b>Caractéristiques techniques</b>									
Diamètre de raccordement	DN	DN 32	DN 50	DN 80	DN 100	DN 150	DN 150	DN 200	DN 250
Débit nominal	m <sup>3</sup> /h	9	20	50	80	120	160	220	320
Finesse de filtration	micron	20	20	20	50	50	50	50	50
Pression de service max	bar	10	10	10	10	10	10	10	10
Température min/max de l'eau	°C	85	85	85	120	120	120	120	120
Nombre de poche		1	2	2	2	3	4	5	7
<b>Code article version acier</b>		-	-	-	<b>P0003652</b>	<b>P0003653</b>	<b>P0003654</b>	<b>P0003655</b>	<b>P0003656</b>
<b>Code article version inox</b>		<b>P0069208</b>	<b>P0069209</b>	<b>P0069211</b>	<b>P0003657</b>	<b>P0003658</b>	<b>P0003659</b>	<b>P0003660</b>	<b>P0003661</b>
<b>Caractéristiques dimensionnelles</b>									
Largeur	mm	380	411	412	700	800	900	1000	1100
Hauteur mini	mm	822	932	1082 à 1532	1410	1630	1700	1780	2020

Sur demande, dimensionnement des filtres pouvant s'adapter à des pressions et des températures hors standard.

## PRÉCONISATION D'INSTALLATION

NB: la pose d'un filtre en retour de boucle fait partie des bonnes pratiques et des préconisations des constructeurs. Il est un facteur important pour le maintien des performances énergétiques des installations.

- ① Entrée d'eau à traiter (environ 20 % du débit de retour de boucle)
- ② Circulateur (non inclus)
- ③ Mise à l'égout de la purge du filtre
- ④ Sortie eau filtrée

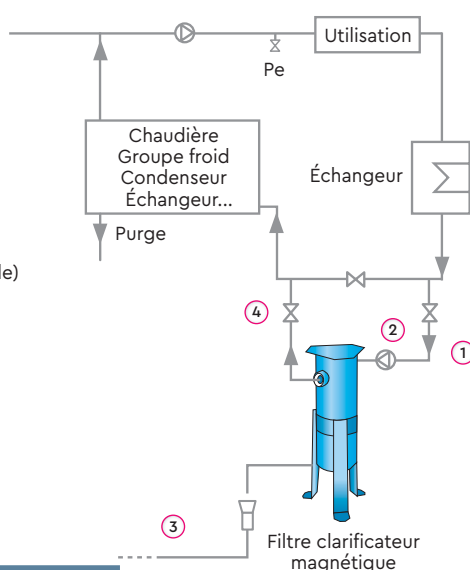

## ACCESSOIRES & CONSOMMABLES

Désignation	Code article
Poche 20 microns pour filtre 5 / 9 et XS	P0069203
Joint torique pour filtre INOX 5 / 9 et XS	P0069202
Poche polypropylène 50 microns pour filtre 80 à 320	P0003890
Barreau magnétique 5 / 9 et XS	P0069204
Joint torique 10 / 20	P0069213
Poche filtre 10 / 20	P0069214
Barreau magnétique 10 / 20	P0069215
Joint torique 21 / 50	P0069231
Poche filtre 21 / 50	P0069232
Barreau magnétique 21 / 50	P0069233
Calorifuge BWT SoluTECH 5 / 9 / XS	P0069238A
Calorifuge BWT SoluTECH 10 / 20	P0069239A
Calorifugeage BWT SoluTECH 21/50	P0069240A

# Groupes Clarificateurs

Filtration Réseaux climatiques



## Les + produit

- » Complet, **prêt à être installé sur site**
- » Corps de filtre en **inox ou acier** peint robuste
- » Ouverture **simplifiée et sécurisée** grâce à des boulons basculants
- » **Surveillance du filtre à distance** grâce aux modèles GTC

## FONCTIONNEMENT

Les Groupes Clarificateurs BWT SoluTECH sont conçus pour éliminer, en continu, dans les réseaux :

- les oxydes et particules magnétisables grâce à un barreau magnétique puissant
- les impuretés solides, boues et matières en suspension grâce à une poche filtrante en feutre qui capte les particules supérieures à 20 µm suivant le modèle (autres finesses de filtration sur commande)

La gamme large des Groupes Clarificateurs BWT SoluTECH permet de traiter toutes les puissances de réseaux chauffage ou d'eau glacée.

## APPLICATIONS

Installé en dérivation sur le retour du circuit (prévoir entre 15 et 30 % du débit de circulation), de préférence en point bas de l'installation, le Groupe Clarificateur BWT SoluTECH s'installe :

- en préventif : sur circuit neuf avec injection d'un traitement inhibiteur de corrosion polyvalent de type BWT SoluTECH Protection Intégrale
- en curatif : pour une opération de désembouage sur circuit existant, avec mise en œuvre d'un traitement de type BWT SoluTECH Lessivage & Désembouage

## LES ÉQUIPEMENTS DE SÉRIE

Les Groupes Clarificateurs BWT SoluTECH sont complets et prêts à raccorder :

- circulateur fourni
- 2 manomètres de contrôle inclus
- vanne entrée/sortie et vanne de purge incluses
- purgeur automatique
- hauteur de pied réglable (facilite le raccordement), sauf sur modèles XS, 5/9 et 10/20 )

Sur modèles GTC :

- armoire de commande pour commander et protéger la pompe
- voyant lumineux pour indication de l'état du filtre : propre ou encrassé
- sortie contact sec pour défaut filtre encrassé
- contrôleur de débit en sortie filtre

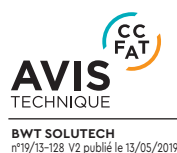

BWT SOLUTECH  
n°19/13-128\_V2 publié le 13/05/2019

» Débit : 0 à 50 m<sup>3</sup>/h

## SPÉCIFICATIONS TECHNIQUES

Type		Groupe Clarificateur XS	Groupe Clarificateur 5/9		Groupe Clarificateur 10/20	Groupe Clarificateur 21/50	
<b>Caractéristiques techniques</b>							
Diamètre de raccordement	DN	32	32		50		80
Débit nominal	m <sup>3</sup> /h	4	9		20		50
Finesse de filtration	microns	20	20		20		20
Pression de service max	bar	10	10		10		10
Température min/max de l'eau	°C	85	85		85		85
Nombre de poche		1	1		2		2
Matériaux du filtre		Inox	Inox		Inox		Inox
<b>Code article</b>		<b>P0003644</b>	<b>P0003637</b>		<b>P0003638</b>	<b>P0003640</b>	
<b>Code article version GTC</b>		<b>125305451</b>	<b>P0003641</b>		<b>P0003642</b>	<b>P0003643</b>	
<b>Caractéristiques dimensionnelles</b>							
		<b>XS</b>	<b>5/9</b>	<b>5/9 GTC</b>	<b>10/20</b>	<b>10/20 GTC</b>	<b>21/50 GTC</b>
Largeur	mm	380	324	363	441	466	480
Longueur	mm	561	562	668	668	785	1320
Hauteur mini	mm	883	901	901	1011	1011	1530

Sur demande, dimensionnement des filtres pouvant s'adapter à des pressions et des températures hors standard.

## PRÉCONISATION D'INSTALLATION

NB: la pose d'un filtre en retour de boucle fait partie des bonnes pratiques et des préconisations des constructeurs. Il est un facteur important pour le maintien des performances énergétiques des installations.

- ① Entrée d'eau à traiter (environ 20% du débit de retour de boucle)
- ② Circulateur (inclus)
- ③ Mise à l'égout de la purge du filtre (vanne incluse)
- ④ Sortie eau filtrée
- ⑤ Report GTC (Option)

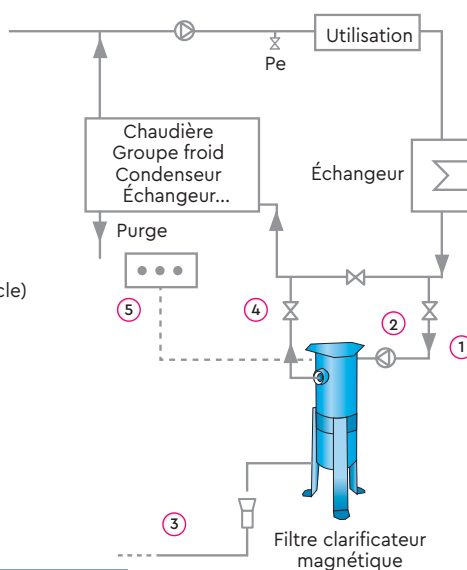

## ACCESSOIRES & CONSOMMABLES

Désignation	Code article
Poche 20 microns pour filtre 5/9 et XS	P0069203
Joint torique pour filtre INOX 5/9 et XS	P0069202
Poche polypropylène 50 microns pour filtre 80 à 320	P0003890
Barreau magnétique 5/9 et XS	P0069204
Joint torique 10/20	P0069213
Poche filtre 10/20	P0069214
Barreau magnétique 10/20	P0069215
Joint torique 21/50	P0069231
Poche filtre 21/50	P0069232
Barreau magnétique 21/50	P0069233
Calorifuge BWT SoluTECH 5/9/XS	P0069238A
Calorifuge BWT SoluTECH 10/20	P0069239A
Calorifugeage BWT SoluTECH 21/50	P0069240A

# BWT AQA Therm

Système de remplissage  
des circuits en eau adoucie



- » Débit: 180 ou 300 L/h
- » deux types de cartouche disponibles : adoucissement ou déminéralisation (conformité à la VDI 2035)

## Les + produit

- » **Rampe d'adoucissement**, prête-à-raccorder, prêt-à-utiliser
- » **Permet de protéger les installations de chauffage** contre le calcaire
- » **Cartouches d'adoucissement remplaçables** avec indicateur d'autonomie

## FONCTIONNEMENT

AQA-THERM est un système pré-équipé et prêt à installer, permettant le comptage et l'adoucissement de l'eau de remplissage et des appoints ultérieurs. L'afficheur électronique permet le paramétrage de la dureté d'entrée (TH) et indique l'autonomie de la cartouche de traitement.

Le système de séparation BWT AQA Therm HFB (option) se raccorde en amont de la rampe d'adoucissement, sur la canalisation d'appoint du réseau climatique. Il assure la séparation entre le réseau d'eau potable et le circuit fermé (conformément à la norme européenne DIN EN 1717) et protège les installations des variations de pression. Pré-équipé, il permet un gain de temps à l'installation.

## APPLICATIONS

BWT AQA-THERM est un système pratique et écologique de remplissage des circuits de chauffage en eau adoucie, et ce même en l'absence d'adoucisseur.

Le calcaire, fortement isolant, se dépose aux points les plus chauds et freine les échanges thermiques. Remplies en eau adoucie, les installations sont ainsi protégées de l'entartrage pour une meilleure efficacité et une économie d'énergie.

Idéal pour les circuits de chauffage ou d'eau glacée de petite et moyenne puissance, le système de remplissage BWT AQA Therm HES permet de répondre aux prescriptions des constructeurs d'équipement thermique.

## LES ÉQUIPEMENTS DE SÉRIE

La rampe d'adoucissement BWT AQA Therm HES est livrée prête à raccorder et comprend :

- un compteur d'eau pour contrôler les appoints
- un connecteur pour les cartouches d'adoucissement S ou L
- 2 vannes d'arrêt pour intervenir sur le système à tout moment
- purge d'air intégré au calorifuge

L'écran de réglage et de suivi de l'autonomie fonctionne sur piles (fournies) et l'ensemble des équipements est calorifugé.

L'option BWT AQA Therm HFB est un système de séparation prémonté, conforme à la norme européenne DIN EN 1717 constitué :

- d'un disconnecteur séparant le circuit du réseau d'eau potable
- d'un réducteur de pression afin de protéger les équipements du réseau
- d'un manomètre (pression du circuit climatique)
- d'une soupape de décharge

## SPÉCIFICATIONS TECHNIQUES

Type		Rampe d'adoucissement BWT AQA Therm HES
<b>Caractéristiques techniques</b>		
Diamètre de raccordement		½" (DN 15)
Débit de remplissage max		180 L/h avec cartouche S · 300 L/h avec cartouche L
Pression nominale	bars	4
Température de service (eau d'appoint)	°C	30
Poids de la cartouche (en eau)	kg	1,5 (S) - 6 (L)
Autonomie (pour appoint jusqu'à 35°F)	Litres	150 (S) - 700 (L)
<b>Caractéristiques dimensionnelles</b>		
Température max (eau d'appoint)	°C	65
Réducteur de pression		Pré-réglé à 1.5 bar (réglable de 1.5 à 4 bars)
Diamètre de raccordement		½" fileté extérieur (DN 15)
Pression nominale	bars	PN10
Raccordement tuyau d'évacuation (soupape de décharge)		DN50
Dimensions L x H (avec cartouche taille L)	mm	450 x 520

## PRÉCONISATION D'INSTALLATION

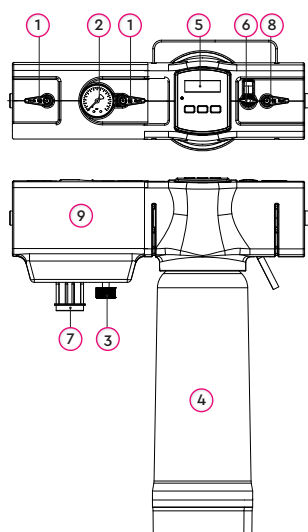

- ① Robinet à boisseau sphérique
- ② Manomètre
- ③ Réducteur de pression
- ④ Cartouche d'adoucissement
- ⑤ Compteur d'eau
- ⑥ Soupape de purge d'air
- ⑦ Soupape de vidange avec raccord de tuyau
- ⑧ Robinet d'arrêt à boisseau sphérique
- ⑨ Préfiltre 25 µm

## DÉSIGNATION

Rampe d'adoucissement BWT AQA Therm HES		Code article	Prix public HT <sup>(1)</sup>
<b>Tête de l'AQA Therm</b>	BWT AQA Therm HES (sans cartouche)	<b>P0039300</b>	380,00 €
<b>Cartouche d'adoucissement taille S</b>	BWT AQA Therm HRC S	<b>P0039301</b>	115,00 €
<b>Cartouche d'adoucissement taille L</b>	BWT AQA Therm HRC L	<b>P0039302</b>	150,00 €
<b>Cartouche de déminéralisation taille L</b>	BWT AQA Therm SRC L	<b>P0039303</b>	215,00 €
<b>Option BWT AQA Therm HFB</b>			
<b>Système de séparation DIN EN 1717 et réducteur de pression (① ② ③ ⑦ ⑨)</b>	BWT AQA Therm HFB	<b>P0039305</b>	

# BWT SoluTECH

## Analyses Domestique

Kit de prélèvement et bilan de l'eau de chauffage pour installation domestique



» **Kit pour analyses d'eau commentées**

» **Spécifique chauffage individuel**

### COMPOSITION

- 2 flacons de prélèvement étiquetés (1 eau de ville, 1 eau de chauffage)
- 1 pochette étanche
- 1 formulaire (votre installation, vos coordonnées)
- La notice explicative
- 1 enveloppe préaffranchie pour envoyer le tout à notre laboratoire

### Les résultats commentés envoyés par email :

- Les résultats d'analyse : contrôle de 14 points représentatifs de la santé de votre installation
- Le compte-rendu : conclusions détaillées sur l'eau de ville et de chauffage avec, si des désordres sont constatés, conseils et recommandations concrètes (surveillance, matériel et/ou traitement adaptés)

**bwt-digikit.fr**

la plateforme de gestion en ligne de vos analyses d'eau !

Avec vos kits d'analyse, de nouvelles fonctionnalités disponibles sur votre plateforme dédiée.

En savoir plus page 26

### Les + produit

- » **Analyse complète** (eau de ville + circuit chauffage) avec diagnostic détaillé
- » **Résultats commentés sous 3 semaines**
- » **Pour tout circuit de chauffage individuel** (traditionnel, basse température, PAC...)

### FONCTIONNEMENT

1. Prélèver l'eau d'appoint et l'eau du circuit de chauffage à contrôler
2. Poster les 2 flacons grâce à l'enveloppe préaffranchie
3. Réception des résultats d'analyse commentés par email sous 3 semaines

### APPLICATIONS

Ce kit est dédié aux installations de chauffage individuel. Vous réalisez ce contrôle en toute autonomie lors de vos interventions :

- diagnostic sur réseau à problèmes : identifier entartrage, corrosion ou embouage, eau agressive, absence de traitement protecteur...
- remplacement de chaudière ou SAV : respect des préconisations constructeur, nécessité d'un désembouage préalable, PV de mise en service...
- entretien annuel chaudière ou rénovation : conseil en amélioration énergétique...
- avant ou après travaux : état des lieux, appui de devis travaux, réception chantier...

Cette analyse d'eau permet de :

- contrôler la santé des installations, diagnostiquer les problèmes ou les anticiper
- valider et tracer vos opérations
- appuyer vos conseils auprès de vos clients (rénovation, opération de désembouage, pose de filtre à boue...)

NB : les analyses sont réalisées par notre laboratoire central BWT agréé ISO 9001 en région parisienne.

Conditionnement	Code article	Prix public HT <sup>(1)</sup>
BWT SoluTECH Analyses Domestique	C0007410	78,00 €



# BWT SoluTECH Analyses Collectif



Kit de prélèvement et bilan de l'eau des circuits fermés en bâtiment collectif ou tertiaire



## Les + produit

- » **Analyse complète** (eau d'appoint + circuit) avec diagnostic détaillé
- » **Pour tout circuit fermé** jusque 110 °C : chauffage, eau glacée, change over...

## FONCTIONNEMENT

1. Prélèver l'eau d'appoint et l'eau du circuit à contrôler
2. Poster les 2 flacons grâce à l'enveloppe préaffranchie
3. Réception du PV commenté par email sous 3 semaines

## APPLICATIONS

Ce kit est dédié aux applications en bâtiment collectif ou tertiaire. Facile à prescrire et à mettre en œuvre, il simplifie le contrôle de la qualité de l'eau des circuits techniques.

La validation de la qualité de l'eau des réseaux climatiques conseillée (voire imposée) dans de nombreux contextes :

- réception de travaux ou bâtiments (neuf ou rénovation)
- contrôle des préconisations constructeur (mise en service, garantie)
- exploitation et entretien : suivi ou diagnostic des installations, bilan d'installations avant prise en charge
- dans le cadre de conseil de travaux : rénovation, amélioration des performances...

NB: les analyses sont réalisées par notre laboratoire central BWT agréé ISO 9001 en région parisienne.

- » **Kit pour analyses d'eau commentées**
- » **Spécifique circuits fermés (bâtiment collectif / tertiaire)**

## COMPOSITION

- 2 flacons de prélèvement étiquetés (1 eau d'appoint, 1 eau de chauffage)
- 1 pochette étanche
- 1 formulaire (votre installation, vos coordonnées)
- 1 mode d'emploi
- 1 enveloppe préaffranchie pour envoyer le tout à notre laboratoire

## Les résultats commentés envoyés par email :

- Le PV d'analyses : 15 points de contrôle essentiels à la santé des réseaux mesurés sur l'eau d'appoint et le circuit
- La validation de conformité (ou mention d'alerte) selon les seuils définis dans l'Avis Technique SoluTECH délivré par le CSTB
- Une conclusion explicative des résultats avec, si des désordres sont constatés, les recommandations adaptées (surveillance, actions à prévoir)

## CONDITIONNEMENT

BWT SoluTECH Analyses Collectif

## Code article

C0007412

*bwt-digikit.fr*

la plateforme de gestion en ligne de vos analyses d'eau ! Enregistrez vos kits d'analyse sur votre plateforme dédiée et profitez de toutes ses fonctionnalités.

En savoir plus page 26



# BWT SoluTECH Lessivage & Désembouage

Traitement curatif multi-actions pour réseaux climatiques



**AVIS**  
TECHNIQUE  
BWT SOLUTECH  
n°19/13-128\_V2 publié le 13/05/2019

## Les + produit

- » **Opération en 1 étape** : ne nécessite pas de passivation de l'installation\*
- » **Traceur bleu**
- » **Rejet à l'égout sans neutralisation**

## ACTION

Produit curatif unique et complet pour :

- lessiver et désembouer (boues, tartres, oxydes)
- disperser les dépôts organiques (algues et bactéries)
- nettoyer les glycols dégradés

## APPLICATIONS

Idéal tous réseaux climatiques (chauffage et eau glacée) jusqu'à 110 °C pour les opérations de :

- lessivage avant livraison de vos bâtiments : remise de chantier sans réserve sur la qualité d'eau
- rénovation ou remplacement de chaudière : évite d'embouer les nouveaux équipements et pérennise leurs rendements et vos économies d'énergie
- désembouage en cas de perte d'échange : boues, difficulté de circulation, bruits...
- nettoyage des installations glycolées : panneaux solaires, PAC, chauffage avec antigel...

## UTILISATION

2 modes opératoires au choix pour 2 modes d'action :

- désembouage lent (sur 2 semaines maximum) : dosage 5 L/m<sup>3</sup>
- désembouage rapide ou glycols dégradés avec dose doublée (10 L/m<sup>3</sup>)

Nous consulter pour plus de détails : un protocole adapté peut être établi selon les spécificités de vos sites.



TRAITEMENT DES EAUX DANS LE BÂTIMENT  
TRAITEMENT DES EAUX DE CHAUFFAGE ET DE REFOUILLISSEMENT

DOSAGE PRATIQUE:  
**5L POUR 1m<sup>3</sup>**

COMPATIBLE  
TOUS MATÉRIAUX  
ALUMINIUM INCLUS

» **Traitement curatif**

## COMPLÉMENTS ET ACCESSOIRES

Désignation	Descriptif	Code article	Prix public HT <sup>(1)</sup>
<b>BWT SoluTECH Protection Intégrale</b>	Traitement préventif anti-corrosion multi-actions pour tous réseaux climatiques	<b>C0007461</b> Bidon de 20 kg	38,50 €/kg
		<b>C0007464</b> Fût de 200 kg	31,25 €/kg
<b>BWT SoluTECH Analyses Collectif</b>	Kit de prélèvement et bilan de l'eau des circuits fermés en bâtiment collectif ou tertiaire	<b>C0007412</b>	147,00 €

Conditionnement	Code article	Prix public HT <sup>(1)</sup>
<b>Bidon de 20 kg</b>	<b>C0007462</b>	38,50 €/kg
<b>Fût de 200 kg</b>	<b>C0007465</b>	31,25 €/kg

Vendu également en packs BWT SoluTECH Réseaux Climatiques



BWT SoluTECH Protection Intégrale



BWT SoluTECH Analyse Collectif

\* Aux doses d'emploi

# BWT SoluTECH

## Protection intégrale

Traitement préventif multi-actions pour réseaux climatiques



**AVIS**  
TECHNIQUE

BWT SOLUTECH  
n°19/13-128\_V2 publié le 13/05/2019

### Les + produit

- » **Produit unique** pour tous les circuits climatiques de 5 à 110°C (chaud et froid)
- » Agent **antifouling** inclus

### ACTION

Produit préventif unique et complet contre :

- le tartre
- la corrosion
- les boues
- les dépôts organiques (algues et bactéries)

### APPLICATIONS

Idéal tous réseaux climatiques (chauffage, eau glacée, change over) jusqu'à 110 °C pour :

- protéger les réseaux et équipements neufs (moins de 6 mois)
- protéger un réseau après son désembouage
- éviter les récurrences
- maintenir les performances énergétiques

### ENTRETIEN

Le produit reste efficace dans le temps : en l'absence d'appoint sur le réseau (ou appoint < 10 % du volume total), aucun ajout n'est nécessaire. En cas d'appoint, contrôler la dose une fois par an à l'aide de la trousse BWT SoluTECH Control et compléter en cas de protection insuffisante.



TRAITEMENT DES EAUX DANS LE BÂTIMENT  
TRAITEMENT DES EAUX DE CHAUFFAGE ET DE REFRIGÉRISSMENT

<b>DOSAGE PRATIQUE:</b> <b>5L POUR 1m<sup>3</sup></b>	<b>COMPATIBLE</b> TOUS MATÉRIAUX ALUMINIUM INCLUS	<b>EFFICACITÉ</b> GARANTIE 5 ANS*
--	---	---

» **Traitement préventif polyvalent**

### COMPLÉMENTS ET ACCESSOIRES

Désignation	Descriptif	Code article	Prix public HT <sup>(1)</sup>
BWT SoluTECH Lessivage & Désembouage	Traitement curatif multi-actions pour réseaux climatiques collectifs de chauffage et d'eau glacée	C0007462 Bidon de 20 kg	38,50 €/kg
		C0007465 Fût de 200 kg	31,25 €/kg
BWT SoluTECH Control	Trousse de contrôle de la teneur en BWT SoluTECH (produits préventifs)	C0011722	55,00 €
BWT SoluTECH Analyses Collectif	Kit de prélèvement et bilan de l'eau des circuits fermés en bâtiment collectif ou tertiaire	C0007412	147,00 €

Conditionnement	Code article	Prix public HT <sup>(1)</sup>
<b>Bidon de 20 kg</b>	<b>C0007461</b>	<b>38,50 €/kg</b>
<b>Fût de 200 kg</b>	<b>C0007464</b>	<b>31,25 €/kg</b>

Vendu également en packs BWT SoluTECH Réseaux Climatiques



BWT SoluTECH Lessivage & Désembouage



BWT SoluTECH Control

\* Pour appoint(s) inférieur(s) à 10 % du volume total du circuit

<sup>(1)</sup> Tarifs valables en France métropolitaine sous réserve de modification. Voir conditions générales de vente.

# Groupe de dosage et filmogène

Injection de produit



» Débit : 7 à 60 L/h

## Les + produit

- » Groupe de dosage livré complet **prêt à raccorder**
- » Pompe électronique **précise et fiable**

### FONCTIONNEMENT

Le groupe de dosage permet de traiter vos réseaux de manière simple et fiable. Il est livré complet et prêt à mettre en service. Le bac de rétention, obligatoire pour tout stockage de produits chimiques, est dimensionné pour votre groupe de dosage.

La pompe doseuse électronique permet un dosage précis dès les petits débits. Disponible en modèle PM60 pour réseaux à gros débits et forte contre-pression.

Bac de dosage gradué, pompe doseuse à affichage numérique et programmation intuitive : suivi et exploitation simplifiés.

### APPLICATIONS

Le groupe de dosage est conçu pour simplifier le traitement de vos réseaux collectifs.

Il est livré complet, prêt à raccorder. Le choix se fera en fonction du dimensionnement de la pompe doseuse.

### LES ÉQUIPEMENTS DE SÉRIE

Le groupe de dosage est livré complet et prêt à raccorder comprenant :

- le bac de traitement 120 L (200 L pour le groupe METRIC 60)
- la pompe doseuse
- les accessoires d'injection (crépine d'aspiration, tubing aspiration et refoulement, canne d'injection...)
- le câble pour asservissement au compteur émetteur
- le bac de rétention

## SPÉCIFICATIONS TECHNIQUES

Type		MEDO P1	MEDO P9	MEDO XG6	DDA 7 C (Acide/Chlore)	DDA 7 S (Soude)	METRIC 60
<b>Caractéristiques techniques</b>							
Débit de dosage	L/h	1,1	9	0,7 à 7,1	7,5	7,5	0,075 à 60
Contre-pression refoulement	bar	16	3	7	16	16	10
Cadence d'injection	Coup/ minute	180	180	180	190	190	120
Volume par coup	ml/cp	0,1	0,83	0,66	0,74	0,74	3,8
Entrée 4-20 mA		non	non	oui	oui	oui	oui
Information GTC		non	non	oui	oui	oui	oui
<b>Code article</b>		<b>PK0027132</b>	<b>PK0027133</b>	<b>PK0027131</b>	<b>PK0027108C</b>	<b>PK0027108S</b>	<b>PK0002804A</b>

## PRÉCONISATION D'INSTALLATION

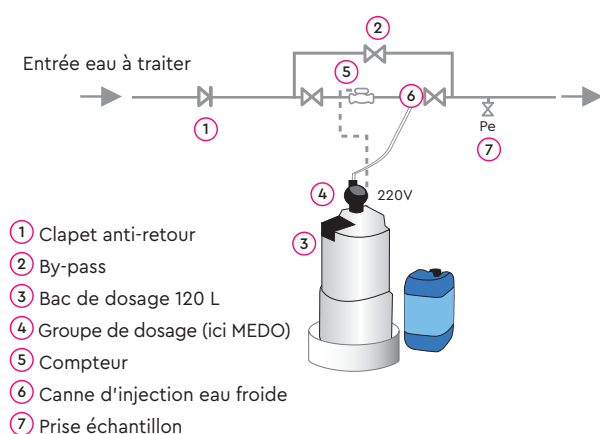

## ACCESSOIRES & CONSOMMABLES

Désignation	Code article
Bac de rétention jerrican	R0028075
Bac de rétention bac à réactif 60 L/120 L	R0028011
Palette de rétention 2 fûts 1300 x 700 x 445 mm P: 22 kg - Charge 800 kg	P0973265
Rétention IBC XL 1050 L	sur demande
Canne injection eau chaude	P0028032
Tubbing PE 4/6	C0690661
Tubbing PTFE 4/6	P0028212
Canne injection nettoiyable	C8023051
Soupape de maintien de pression	P0959560
Agitateur électrique - axe inox	C0910001
Agitateur électrique - axe PVDF	C0910002
Mélangeur statique DN 25	P0095796
Mélangeur statique DN 32	P0095797
Mélangeur statique DN 40	P0095798
Mélangeur statique DN 50	P0095799
Mélangeur statique DN 65	P0095800
Mélangeur statique DN 80	P0095801

## COMPLÉMENT DE GAMME : COMPTEURS EAU FROIDE

Avec sortie contact sec de report d'impulsion pour dosage proportionnel.

Type	Compteur émetteur	DN 20	DN 25	DN 32	DN 40	DN 50	DN 50	DN 80
<b>Caractéristiques techniques</b>								
Diamètre de raccordement	pouces	¾" fileté	1" fileté	1"¼ fileté	1"½ fileté	2" fileté	2" brides	3" brides
Débit nominal	m³/h	4	6,3	10	16	25	25	40
K (L pour 1 impulsion)		1	1	5	1	1	50	50
Seuil de démarrage	L/h	50	78	125	200	312	450	1200
Largeur	mm	190	260	260	300	270	270	300
Hauteur	mm	130	140	140	160	190	190	190
Profondeur	mm	90	100	100	110	73	70	70
Poids	kg	2	2	2	5	13	19	27
<b>Code article</b>		<b>P0005342DH</b>	<b>P0005325DH</b>	<b>P0005329DH</b>	<b>P0005355DH</b>	<b>P0005358DH</b>	<b>P0005320</b>	<b>P0005347</b>

Attention : pour les valeurs de TH élevé ou pour les installations dont la production ECS est bouclée sur l'échangeur, l'adoucissement reste la solution à privilégier.

# BWT Film105

## Traitement filmogène antitartre et anticorrosion

### Application

Le BWT Film105 est destiné à lutter contre l'entartrage et la corrosion des appareils de production d'eau chaude sanitaire et des réseaux de distribution bouclés à circulation continue en acier galvanisé, conformément au DTU 60.1 et ses additifs.



TRAITEMENT DES EAUX DANS LE BÂTIMENT  
TRAITEMENT DES EAUX CHAUDES SANITAIRES



BWT FILM  
n°19/13-125\_Y2 publié le 01/03/2019

Conditionnement	Code article
Bag in Box de 20 kg	P0007375
Fût de 200 L	P0009503
Conteneur de 1000 L	P0009505

### AVANTAGES

- Protection complète par un complexe unique
- Utilisation simplifiée grâce à sa formulation liquide
- Forte concentration en matières actives réduisant les coûts de traitement
- Conforme à la réglementation autorisant le traitement des eaux de consommation humaine
- Le procédé BWT Film (mise en œuvre du produit BWT Film105) a obtenu un avis technique ATEC formulé par le groupe spécialisé n°19 consultable sur le site internet [www.cstb.fr](http://www.cstb.fr)
- BWT est titulaire de l'avis technique du procédé BWT Film

### MANIPULATION - STOCKAGE - SÉCURITÉ

Le BWT Film105 est un produit basique.

En cas de contact du produit pur avec la peau ou les yeux, rincer abondamment à l'eau et consulter un médecin.

Stocker à l'écart des sources de chaleur et des acides.

Pour tout renseignement sur les précautions d'emploi, les dangers liés au produit, les équipements de protection nécessaires à la manipulation et la toxicologie du produit, se reporter à la Fiche de Données de Sécurité (FDS) disponible sur [www.msds-sys.net](http://www.msds-sys.net)

### CARACTÉRISTIQUES

- Aspect : liquide incolore
- Packaging : BiB 20 kg, fût 200 L, conteneur 1000 L
- Densité à 20 °C : 1,16 +/- 0,02
- pH produit pur : >11

### MISE EN ŒUVRE

#### Dosage

Le BWT Film105 peut être injecté pur ou dilué dans l'eau adoucie (TH ≤ 20 °f), et doit être introduit en continu à l'aide d'un groupe de dosage proportionnel à l'appoint.

Le dosage d'entretien ne doit pas excéder 100 ml/m<sup>3</sup>.

Ces dosages ne seront efficaces que si le circuit d'eau est conforme aux dispositions du DTU 60.1.

#### Contrôle

Mesure des teneurs en phosphates et silice de l'eau traitée. Examen des manchettes témoins. Suivi des teneurs en fer total. Afin que la qualité de l'eau traitée soit conforme aux textes réglementaires en vigueur, nous vous recommandons de souscrire, auprès de notre service après-vente, un contrat pour la surveillance du traitement et la pratique des analyses d'eau nécessaires.



# BWT DW-3002

## Désinfection continue des eaux sanitaires

### Application

Le BWT DW-3002 est une formulation liquide à base de chlore qui présente un large spectre d'efficacité sur les bactéries.

Il est principalement utilisé dans le cadre des traitements désinfectants préventifs ou curatifs des réseaux d'eau chaude ou froide sanitaire (lutte contre la légionelle par exemple). C'est un oxydant à action rapide.

Conditionnement	Code article
Jerrican de 20 kg	P0008107
Fût de 200 kg	P0008108
Conteneur de 1000 kg	P0008109

### AVANTAGES

- Fonction algicide, bactéricide et fongicide réalisée par un complexe unique
- Efficacité prouvée contre la légionelle
- Utilisation simplifiée grâce à sa formulation liquide
- Matière active biocide recommandée par la circulaire DGS n°2002/243 du 22 avril 2002 pour la lutte et prévention du risque lié aux légionelles au niveau des circuits d'eaux sanitaires

### MANIPULATION - STOCKAGE - SÉCURITÉ

Produit basique et oxydant.

Par conséquent, il est nécessaire de prendre les précautions d'usage pour la manipulation (gants, lunettes, vêtements...). En cas de contact avec les yeux ou la peau, laver abondamment à l'eau. Stocker dans son emballage d'origine hermétiquement fermé dans un endroit sec et ventilé, à l'abri du gel (température > 4°C) et des acides. Pour tout renseignement sur les précautions d'emploi, les dangers liés au produit, les équipements de protection nécessaires à la manipulation et la toxicologie du produit, se reporter à la Fiche de Données de Sécurité (FDS) disponible sur [www.msds-sys.net](http://www.msds-sys.net)

Avant toute utilisation, assurez-vous que celle-ci est indispensable, notamment dans les lieux fréquentés par le grand public. Privilégiez chaque fois que possible les méthodes alternatives et les produits présentant le risque le plus faible pour la santé humaine et animale et pour l'environnement. Type de produit biocide : TP2, TP4, TP5 et TP11. Utilisez les produits biocides avec précaution. Avant toute utilisation, lisez l'étiquette et les informations concernant le produit.

### CARACTÉRISTIQUES

- Apparence : incolore à jaune, odeur chlorée
- Solubilité dans l'eau : totale
- Packaging : fût 200 kg, jerrican 20 kg, conteneur 1000 kg
- Densité à 20 °C : 1,05 +/- 0,02
- pH pur : > 11.5

### MISE EN ŒUVRE

#### Dosage

Le BWT DW-3002 doit être injecté pur par l'intermédiaire d'une pompe doseuse. Le traitement consiste à apporter une dose d'oxydant résiduel suffisante dans le circuit à traiter. L'analyse de ce résiduel permet d'ajuster le dosage en fonction du circuit (temps de séjour) et du niveau de contamination.

#### Contrôle

Mesure du résiduel oxydant : le niveau requis varie en général entre 0,2 et 1ppm en chlore libre. Cependant, des doses plus fortes peuvent être pratiquées dans le cadre de la désinfection choc d'un circuit fortement contaminé (nous contacter). Pour une efficacité optimale et un pilotage des doses nécessaires et suffisantes, il est recommandé d'asservir l'injection du BWT DW-3002 à la mesure en continu du chlore libre dans l'installation traitée à l'aide d'un automate type BWT Servo 3.

# BWT Glycol N+

## Antigel polyvalent pour circuits fermés

### Application

Le BWT Glycol N+ assure la protection des circuits climatiques contre le gel et limite la corrosion des métaux présents tels que l'aluminium, l'acier, le cuivre et ses alliages, les soudures, en formant un film protecteur et en neutralisant les acidités susceptibles de se former dans le milieu.

Ses dispersants de synthèse retardent la précipitation du tartre et le dispersent. Ses domaines d'application sont généralement les circuits caloporteurs ou frigoporteurs, ne contenant pas d'éléments en zinc ou acier galvanisé.

Conditionnement	Code article
Bag in Box de 20 kg	P0009645BIB
Fût de 210 L	P0009646A
Conteneur de 1000 L	P0009647A

### AVANTAGES

- Produit liquide antigel, antitartre et anticorrosion facile d'emploi
- Forte réserve alcaline pour une meilleure stabilité à haute température et dans le temps
- Traitement sans amine ni nitrite
- Compatible avec tous les produits de la gamme BWT SoluTECH et BWT

### MANIPULATION - STOCKAGE - SÉCURITÉ

Produit classé nocif en cas d'ingestion.

Produit non classé du point de vue du transport.

Pour plus de renseignements sur les précautions d'emploi, les dangers liés au produit, les équipements de protection nécessaires à la manipulation et la toxicologie du produit, se reporter à la Fiche de Données de Sécurité (FDS) disponible sur [www.msds-sys.net](http://www.msds-sys.net)

### CARACTÉRISTIQUES

- Apparence : liquide rouge
- Packaging : BiB 20 kg, fût 210 L, conteneur 1000 L
- Densité à 20 °C : 1,11 +/- 0,02
- pH produit pur : 8,0 +/- 0,5

### MISE EN ŒUVRE

#### Dosage

La protection contre la corrosion est assurée pour une concentration de 30 % ou plus en volume de BWT Glycol N+, indépendamment de la protection contre le gel souhaitée.

Le BWT Glycol N+ peut être introduit pur directement dans le circuit ou dilué (de préférence avec de l'eau adoucie).

Les bonnes pratiques recommandent toujours un nettoyage préalable de l'installation (même neuve) afin d'éviter la formation de boues par décollement des oxydes et calamines préexistants dans le réseau.

#### Contrôle

Point de congélation, teneur en inhibiteurs.

BWT Glycol N+ (% en volume)	15 %	20 %	25 %	30 %	35 %	40 %	45 %	50 %
Protection antigel (+/- 2 °C)	-7 °C	-9 °C	-13 °C	-16 °C	-21 °C	-27 °C	-32 °C	-39 °C

# BWT Glycol Sanit+

Antigel polyvalent pour circuits fermés

## Application

Le BWT Glycol Sanit+ assure la protection des circuits climatiques contre le gel et limite la corrosion des métaux présents tels que l'aluminium, l'acier, le cuivre et ses alliages, les soudures, en formant un film protecteur et en neutralisant les acidités susceptibles de se former dans le milieu. Ses dispersants de synthèse retardent la précipitation du tartre et le dispersent. Ses domaines d'application sont généralement les circuits caloporteurs ou frigoporteurs (chauffage et eau glacée) ne contenant pas d'éléments en zinc, acier galvanisé et PVC Haute Pression.

Formulation autorisée en simple échange.

Conditionnement	Code article
Bag in Box de 20 kg	P0009605BIB
Fût de 210 L	P0009606A
Conteneur de 1000 L	P0009607A

## AVANTAGES

- Produit liquide antigel, antitartre et anticorrosion facile d'emploi
- Forte réserve alcaline pour une meilleure stabilité à haute température et dans le temps
- Traitement sans amine ni nitrite
- Compatible avec les inhibiteurs de corrosion contenus dans les produits de la gamme BWT SoluTECH et BWT
- Le BWT Glycol Sanit+ est inscrit sur la liste A des fluides caloporteurs autorisés sur les installations de traitement thermique des eaux destinés à la consommation humaine fonctionnant en simple échange – Saisine n°2011-SA-0182

## MANIPULATION - STOCKAGE - SÉCURITÉ

Ne nécessite pas d'étiquetage de danger.

Produit non classé tant au point de vue du transport que de la santé ou l'environnement.

Pour plus de renseignements sur les précautions d'emploi, les dangers liés au produit, les équipements de protection nécessaires à la manipulation et la toxicologie du produit, se reporter à la Fiche de Données de Sécurité (FDS) disponible sur [www.msds-sys.net](http://www.msds-sys.net).

## CARACTÉRISTIQUES

- Apparence : liquide bleu
- Packaging : BiB 20 kg, fût 210 L, conteneur 1000 L
- Densité à 20 °C : 1,05 +/- 0,02
- pH produit pur : 7,5 +/- 0,5

## MISE EN ŒUVRE

### Dosage

La protection du circuit contre la corrosion est assurée pour une concentration minimum de 30% en volume de BWT Glycol Sanit+, indépendamment de la protection contre le gel.

Le BWT Glycol Sanit+ peut être introduit pur directement dans le circuit ou dilué de préférence avec de l'eau adoucie.

Les bonnes pratiques recommandent toujours un nettoyage préalable de l'installation (même neuve) afin d'éviter la formation de boues par décollement des oxydes et calamines préexistants dans le réseau.

### Contrôle

Point de congélation, teneur en inhibiteurs.

BWT Glycol Sanit+ (% en volume)	15 %	20 %	25 %	30 %	35 %	40 %
Protection antigel (+/- 2 °C)	-5 °C	-7 °C	-10 °C	-13 °C	-18 °C	-23 °C

ZOOM SUR...

# BWT BiB

une innovation pour la gestion de vos emballages de conditionnement des eaux



Photo non contractuelle

BWT a mis au point  
un emballage innovant :  
**LE BIB**

Ce packaging, issu de la R&D BWT, est unique sur le marché du traitement de l'eau. Il est composé :

- d'une poche intérieure souple et résistante, contenant le produit de traitement, qui s'aplatit automatiquement en se vidant
- d'un carton extérieur résistant et recyclable

COMPATIBLE AVEC TOUS LES ACCESSOIRES DE DOSAGE EXISTANTS POUR LES JERRICANS, CE PACKAGING RÉDUIT CONSIDÉRABLEMENT LES CONTRAINTES LIÉES AUX EMBALLAGES VIDES.

## ÉCOLOGIQUE

Carton séparable  
et 100 % recyclable

•  
Moins 75 % de plastique  
par rapport à un jerrican  
de même contenance

•  
Poids et volume de déchets  
réduits : empreinte carbone  
réduite de 60 %

## PRATIQUE

Jauge de niveau  
du produit intégrée

•  
Poche vide extra-plate pour  
un gain de place de stockage  
des emballages vides

•  
Système de reprise des  
poches  
vides avec l'option  
BWT - BiB CONCEPT

## ROBUSTE

Emballages empilables  
jusqu'à 3 niveaux

•  
Résistance au gel supérieure  
aux jerricans

•  
Poignée de manutention  
intégrée

## UN CODE COULEUR POUR SIMPLIFIER LE CONDITIONNEMENT DES EAUX



Photos non contractuelles

**FACILE** : identifie l'application du produit.

**SÉCURISANT** : simplifie le respect des consignes de stockage.

**CLAIR** : étiquettes plus lisibles, avec mode d'emploi multilingues.

## L'option BiB CONCEPT

Un service complet de la livraison à la revalorisation des emballages

- 1 À la commande de vos traitements d'eau format BiB, souscrivez l'option BiB Concept
- 2 BWT livre votre commande + un conteneur pour les poches usagées
- 3 Une fois plein, retournez simplement le conteneur à BWT

**L'avantage** : BWT reste propriétaire et responsable des déchets, et vous décharge intégralement des démarches de leur mise en destruction en filière spécialisée et de l'administratif lié (BSDI, etc).



# S ● EAU OSMOSÉE & DÉMINÉRALISATION





**La technologie de l'osmose inverse** permet de transformer l'eau potable en une eau pure répondant aux exigences les plus techniques et assurer la sécurité antibactérienne.

BWT vous propose des solutions haute technologie. **La technologie de la déminéralisation** permet d'éliminer tous les ions présents dans l'eau grâce à une résine échangeuse d'ions.

#### POURQUOI RECOMMANDER L'UTILISATION DE L'EAU OSMOSÉE ?

L'osmose est un phénomène naturel. Si l'on sépare deux liquides de concentrations différentes par une membrane semi-perméable, l'eau pure traverse cette membrane, du liquide le moins concentré vers le plus concentré de manière à équilibrer les pressions "osmotiques" des deux solutions.

Si l'on applique sur la solution la plus concentrée une pression mécanique supérieure à la pression osmotique, le phénomène de diffusion d'eau pure au travers de la membrane s'inverse.

On produit alors de l'eau pure. C'est l'osmose inverse.

L'osmose inverse est pleinement adaptée à l'alimentation des équipements les plus pointus comme les brumisateurs, les climatiseurs, les stérilisateurs...

Pour chaque produit, retrouvez les domaines d'application à travers 3 pictogrammes.



Idéal en milieu industriel



Idéal en bâtiment collectif



Idéal en milieu médical

- 182** Au plus près de vos installations pour une maintenance adaptée
- 184** BWT Permaq Compact
- 186** BWT Permaq Pico FT
- 188** BWT Permaq MO
- 190** BWT Permaq Sigma
- 192** BWT Permaq Modulo SK
- 194** Cuve de Stockage
- 195** BWT Control
- 196** BWT LMI
- 198** BWT Septron® line compact

# Au plus près de vos installations pour une maintenance adaptée



**Les unités d'osmose inverse** sont des équipements techniques sensibles aux conditions d'utilisation (qualité d'eau, température de l'eau, qualité du prétraitement, niveau de fouling index de l'eau à traiter, désinfection,...). Nous préconisons un suivi régulier et complet de ces paramètres de fonctionnement.

- En confiant cette mission à BWT, vous assurez la conformité de vos installations, vous les maintenez efficaces et vous prolongez leur durée de vie. Les contrats BWT correspondent à ces objectifs et s'adaptent à votre besoin (contrats VITAL, PREMIUM, BLUWELL).
- BWT dispose d'un réseau national de techniciens spécialistes et vous assure une intervention rapide et réactive selon vos besoins.

Pour toute demande, contactez votre agence régionale (voir p. 216).

## Conseils de pros

### PRIVILÉGIEZ DES ACTIONS PRÉVENTIVES POUR L'ENTRETIEN DE VOTRE UNITÉ D'OSMOSE INVERSE

- **Contrôle du prétraitement :**
  - le bon fonctionnement du prétraitement de votre osmose inverse est essentiel pour garantir une utilisation optimale de votre équipement. Pour cela, il faut s'assurer d'un changement régulier des cartouches de protection (filtration et déchloration) et d'un contrôle efficace du bon fonctionnement de l'adoucisseur (avec par exemple, la mesure en continu du TH par Probox Analysis – voir page 129).
- **Contrôle des paramètres de fonctionnement de votre unité d'osmose.** Les paramètres de fonctionnement varient en fonction de la saison (température de l'eau, qualité physico chimique) et peuvent nécessiter un ajustement en fonction de vos besoins (réglages débit, qualité de l'eau produite, ...). Avec BWT, la technologie Bluwell Osmose permet un suivi 24/24 de ces paramètres.
- **Des locaux adéquats :** Les locaux, où sont installés vos osmoseurs, doivent être maintenus en bon état de propreté, secs, ventilés (haut et bas) et maintenus hors gel.



En savoir plus sur la solution connectée BWT Bluwell page 34

# BWT Permaq Compact

Osmoseur compact



- » Débit: 400 L/h
- » Stockage intégré

## Les + produit

- » **Solution Plug & play** : démarrage rapide
- » **Membrane BWT haute qualité** : performance incomparable (taux de rétention du sel > 99 %)

## FONCTIONNEMENT

L'osmoseur BWT Permaq Compact transforme l'eau potable en une eau pure répondant aux exigences les plus techniques.

L'osmoseur possède une pompe haute pression, permettant de pousser l'eau à travers une membrane ; les éléments indésirables contenus dans l'eau sont éliminés et le perméat obtenu peut être utilisé pour diverses applications.

Le rendement perméat est supérieur à 80 % (en eau adoucie).

L'osmoseur BWT Permaq Compact est une unité compacte de production d'eau osmosée.

## APPLICATIONS

L'osmoseur BWT Permaq Compact est dédié aux applications qui exigent une qualité d'eau déminéralisée : climatisation, process industriel, lavage, vaporisation, autoclave, imprimerie, laboratoire, etc.

## LES ÉQUIPEMENTS

Le Permaq Compact est livré complet avec :

- un capotage intégral permettant de protéger les organes de l'osmoseur contre les chocs et la poussière
- des raccordements internes et de commandes
- un afficheur de fonctionnement intégré
- une sonde conductivité : eau d'alimentation / perméat intégré
- un débitmètre perméat et concentrat intégré
- un by-pass manuel intégré
- une cuve de perméat (37 ou 34L) avec pompe de distribution de 3m<sup>3</sup>/h



## SPÉCIFICATIONS TECHNIQUES

Type		BWT Permaq Compact 62 LT
<b>Caractéristiques techniques</b>		
Débit perméat A 15 °C	L/h	400
Taux de rétention de sel*	%	Sup 99
Conductivité du perméat	µS/cm	< 20
Rendement du perméat**	%	40 à 80
Volume du réservoir du perméat	L	34
Raccordement entrée eau brute	pouce	¾"
Raccordement sortie concentrat	mm	12
Raccordement sortie Perméat	pouce	¾"
Pression de service min/max	bar	3 à 6
Température max de l'eau	°C	25
<b>Code article</b>	<b>P0004927A</b>	
<b>Caractéristiques dimensionnelles</b>		
Largeur	mm	350
Profondeur	mm	560
Hauteur	mm	736

\* Dépend de la qualité de l'eau brute.      \*\* Ajustement automatique.

## ACCESSOIRES & CONSOMMABLES

Désignation	Code article
Réservoir complémentaire AQUAFLEX 38	P0957464
Système complet pour associer cuve et osmoseur	P0045557
Électrovanne / armoire pour gestion niveau	P0956270
Ballon acier à vessie 35 L	P0956271
Ballon acier à vessie 50 L	P0956272
Ballon acier à vessie 80 L	P0956273
Ballon acier à vessie 140 L	P0956274
Ballon acier à vessie 300 L	P0048320
Filtre LP 10 + purge	P0048321
Filtre LP 20 + purge	P0098182N
Cartouche BWT-Propyl 10 microns 10**	P0098222N
Cartouche BWT-Propyl 10 microns 20**	P0098180N
Cartouche BWT-Propyl 1 micron 10**	P0098220N
Cartouche BWT-Propyl 1 micron 20**	P0093146
Cartouche BWT-Carbon 10**	P0093147
Cartouche BWT-Carbon 20**	

\* À commander par 6

# BWT Permaq Pico FT

Osmoseur compact



» Débit : 220 à 2 100 L/h

## Les + produit

- » **Facilité et rapidité** d'installation
- » **Large gamme** de production d'eau osmosée
- » Surface d'encombrement au sol **réduite**
- » Rinçage par intervalle pour **optimiser l'hygiène**
- » Rendement perméat **supérieur à 80 % (en eau adoucie)**
- » Fonctionnement **off et on-line**
- » **Débitmètre** sur eau brute et perméat

## FONCTIONNEMENT

Les osmoseurs BWT Permaq Pico FT sont des unités compactes de production d'eau osmosée.

Ils transforment l'eau potable en une eau pure répondant aux exigences les plus techniques.

Le BWT Permaq Pico FT est prêt à être utilisé sur site avec ou sans cuve, version off ou on-line.

Fonctionnement possible en double osmose en associant un modèle On-line à un modèle Off-line (Conductivité < 5µS/cm)

## APPLICATIONS

De nombreuses applications imposent une qualité d'eau déminéralisée dans des domaines variés : climatisation, process industriel, lavage, vaporisation, autoclave, imprimerie, laboratoire...

## LES ÉQUIPEMENTS

Les osmoseurs BWT Permaq Pico FT se déclinent avec 14 modèles différents.

Les BWT Permaq Pico FT sont livrés complets :

- capotage intégral permettant de protéger les organes de l'osmoseur contre les chocs et la poussière
- afficheur intégré
- conductivimètre intégré
- pompe haute pression
- sa conception intègre tous les raccordements internes et de commandes
- filtre 10 µ absolu intégré



## SPÉCIFICATIONS TECHNIQUES

Type		BWT Permaq Pico 20 FT on-line	BWT Permaq Pico 40 FT On-line	BWT Permaq Pico 50 FT On-line	BWT Permaq Pico 60 FT On-line	BWT Permaq Pico 70 FT On-line
<b>Caractéristiques techniques</b>						
Débit perméat*	L/h	210	510	1000	1400	1600
Taux de rétention de sel**	%	98	98	98	98	98
Rendement du perméat**	%	75 À 80	75 À 80	75 à 80	75 à 80	75 à 80
Nombre de membrane		1	1	2	3	3
Pression de service min/max	bar	2,5/6,0	2,5/6,0	2,5/6,0	2,5/6,0	2,5/6,0
Température min/max de l'eau	°C	5 À 30	5 À 30	5 à 30	5 à 30	5 à 30
Tension	V	400V tri	400V tri	400V tri	400V tri	400V tri
Puissance	kW	0,85	1,6	2,3	2,3	3,1
<b>Code article</b>		<b>125501730</b>	<b>125301830</b>	<b>125501806</b>	<b>125501807</b>	<b>125501808</b>

Type		BWT Permaq Pico 20 FT Off-line	BWT Permaq Pico 40 FT Off-line	BWT Permaq Pico 50 FT Off-line	BWT Permaq Pico 60 FT Off-line	BWT Permaq Pico 70 FT Off-line
<b>Caractéristiques techniques</b>						
Débit perméat	L/h	300	650	1250	1800	2100
Taux de rétention de sel**	%	98	98	98	98	98
Rendement du perméat**	%	75 À 80	75 À 80	75 à 80	75 à 80	75 à 80
Nombre de membrane		1	1	2	3	3
Pression de service min/max	bar	2,5/6,0	2,5/6,0	2,5/6,0	2,5/6,0	2,5/6,0
Température min/max de l'eau	°C	5 À 30	5 À 30	5 à 30	5 à 30	5 à 30
Tension	V	400V tri	400V tri	400V tri	400V tri	400V tri
Puissance	kW	0,85	1,6	2,3	2,3	3,1
<b>Code article</b>		<b>125501792</b>	<b>P0854705</b>	<b>P0927854</b>	<b>125501794</b>	<b>125501795</b>

Type		BWT Permaq Pico 20	BWT Permaq Pico 40	BWT Permaq Pico 50	BWT Permaq Pico 60	BWT Permaq Pico 70
<b>Caractéristiques dimensionnelles</b>						
Largeur	mm	400	400	400	400	400
Profondeur	mm	510	510	670	670	670
Hauteur	mm	840	1500	1500	1500	1500

\* À une pression d'entrée de 4 bars

\*\* Eau brute en eau adoucie.

## ACCESSOIRES & CONSOMMABLES

Désignation	Code article
Raccordement par Multiblock (version on-line)	P0004540
Ballon acier à vessie 35 L	P0956270
Ballon acier à vessie 50 L	P0956271
Ballon acier à vessie 80 L	P0956272
Ballon acier à vessie 140 L	P0956273
Ballon acier à vessie 300 L	P0956274
Filtre LP 10 + purge	P0048320
Filtre LP 20 + purge	P0048321
Cartouche BWT-Propyl 10 microns 10" *	P0098182N
Cartouche BWT-Propyl 10 microns 20" *	P0098222N
Cartouche BWT-Propyl 1 micron 10" *	P0098180N
Cartouche BWT-Propyl 1 micron 20" *	P0098220N
Cartouche BWT-Carbon 10" *	P0093146
Cartouche BWT-Carbon 20" *	P0093147
Câble de raccordement PICO DUO (10 à 30)	P0925904
Câble + Té de raccordement PICO DUO (40 à 60)	P0854658

\* À commander par 6

# BWT Permaq MO

Osmoseur



» Débit: 280 à 1000 L/h

## Les + produit

- » Facilité et rapidité d'installation
- » Flotteur de niveau intégré
- » Coffret de commande avec conductivimètre

## FONCTIONNEMENT

Les osmoseurs BWT Permaq MO sont des unités sur skid de production d'eau osmosée.

Ils transforment l'eau potable en une eau pure répondant aux exigences les plus techniques.

Le BWT Permaq MO est livré prêt à être utilisé sur site.

## APPLICATIONS

De nombreuses applications imposent une qualité d'eau déminéralisée dans des domaines variés : climatisation, process industriel, lavage, vaporisation, autoclave, imprimerie, laboratoire...

Les osmoseurs BWT Permaq MO se déclinent en 3 modèles différents.

## LES ÉQUIPEMENTS

Les BWT Permaq MO sont livrés complets :

- skid
- pré-filtre 5  $\mu$  intégré
- afficheur intégré
- conductivimètre intégré
- 1 flotteur de niveau intégré
- pompe haute pression
- sa conception intègre tous les raccordements internes et de commandes
- possibilité de fonctionnement Off-line et On-Line

## SPÉCIFICATIONS TECHNIQUES

Type		BWT Permaq MO 6500	BWT Permaq MO 12000	BWT Permaq MO 24000	BWT Permaq MO 36000
<b>Caractéristiques techniques</b>					
Débit perméat*	L/h	280	530	1000	1500
Taux de rétention de sel**	%	99	99	99	99
Rendement perméat**	%	50 à 75	50 à 75	50 à 75	50 à 75
Nombre de membranes		1	2	4	6
Pression de service min/max	bar	2-6	2-6	2-6	2-6
Température min/max de l'eau	°C	5 à 30	5 à 30	5 à 30	5 à 30
Tension	V	230	230	230	230
Puissance	kW	0.67	0.67	1.9	1.9
<b>Code article</b>		<b>P0090626</b>	<b>P0090627</b>	<b>P0090628</b>	<b>P0090647</b>
<b>Caractéristiques dimensionnelles</b>					
Largeur	mm	540	540	700	870
Profondeur	mm	405	405	610	610
Hauteur	mm	1450	1450	1450	1450
Raccordements hydrauliques	"	½	½	1	1
Poids à sec	kg	60	70	100	120

\* à température =25°C, TDS = 1000 mg/l

\*\* eau brute en eau adoucie

## ACCESSOIRES & CONSOMMABLES

Désignation	Code article
Ballon acier à vessie 35 L	P0956270
Ballon acier à vessie 50 L	P0956271
Ballon acier à vessie 80 L	P0956272
Ballon acier à vessie 140 L	P0956273
Ballon acier à vessie 300 L	P0956274
Filtre LP 10 + purge	P0048320
Filtre LP 20 + purge	P0048321
Cartouche BWT-Propyl 10 microns 10" *	P0098182N
Cartouche BWT-Propyl 10 microns 20" *	P0098222N
Cartouche BWT-Propyl 1 micron 10" *	P0098180N
Cartouche BWT-Propyl 1 micron 20" *	P0098220N
Cartouche BWT-Carbon 10" *	P0093146
Cartouche BWT-Carbon 20" *	P0093147
Cartouche BB 5µ - 10" pour MO 6500 et 1200	P0955262
Cartouche BB 5µ - 20" pour MO 24000 et 36000	P0955264

# BWT Permaq Sigma

Osmoseur

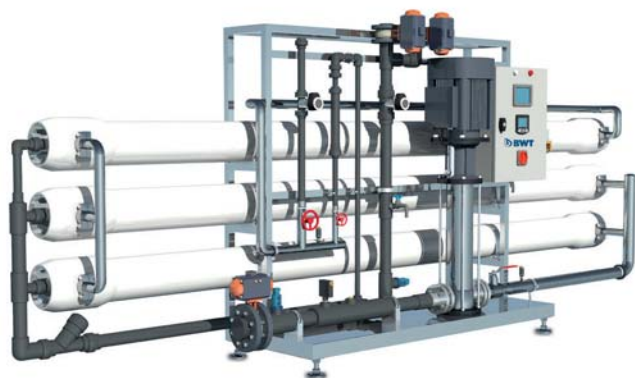

» Débit: 4 à 20 m<sup>3</sup>/h

## Les + produit

- » **Facilité et rapidité** d'installation
- » **Large gamme** de production d'eau osmosée
- » Composants de **haute qualité**
- » Nombreux modes de fonctionnement
- » Rendement perméat **supérieur à 75%**

## FONCTIONNEMENT

Les osmoseurs BWT Permaq sigma sont des unités sur skid de production d'eau osmosée.

Ils transforment l'eau potable en une eau pure répondant aux exigences les plus techniques.

Le BWT Permaq sigma est livré prêt à être utilisé sur site.

## APPLICATIONS

De nombreuses applications imposent une qualité d'eau déminéralisée dans des domaines variés: utilités et process industriel, lavage, vaporisation, autoclave, imprimerie, laboratoire...

## LES ÉQUIPEMENTS

Les osmoseurs BWT Permaq sigma se déclinent en 8 modèles différents.

Les BWT Permaq sigma sont livrés complets:

- skid intégral inox 304 L
- afficheur intégré
- conductivimètre intégré
- pompe haute pression
- sa conception intègre tous les raccordements internes et de commandes

Sur consultation de nos équipes, des Sigma de débits supérieurs sont disponibles.

## SPÉCIFICATIONS TECHNIQUES

Type		BWT Permaq Sigma 4	BWT Permaq Sigma 5	BWT Permaq Sigma 6	BWT Permaq Sigma 8	BWT Permaq Sigma 10	BWT Permaq Sigma 12,5	BWT Permaq Sigma 15	BWT Permaq Sigma 20
<b>Caractéristiques techniques</b>									
Débit perméat	m <sup>3</sup> /h	4	5	6	7	8	12,5	15	20
Taux de rétention de sel*	%				> 99				
Rendement du perméat*	%				75				
Nombre de membranes		4	5	6	8	10	12	15	20
Pression de service min/max	bar				2,5 à 6				
Température min/max de l'eau	°C				5 à 30				
Raccordement électrique	V/Hz				400/50				
Puissance installée	kW		6			12		16	
Classe de protection (pompe)	IP	55	55	55	55	55	55	55	55
Raccordement Eau Brute / Perméat	DN	32/32	32/32	40/40	50/40	50/50	65/50	65/65	65/65
Raccordement rejet qualitatif	DN	25	25	32	32	40	40	50	50
Raccordement évacuation rejet	DN	15	20	20	25	25	25	32	40
Poids (approximativement)	kg	380	430	490	610	700	800	960	1 240
<b>Code article</b>		<b>SC**</b>	<b>SC**</b>	<b>SC**</b>	<b>SC**</b>	<b>SC**</b>	<b>SC**</b>	<b>SC**</b>	<b>SC**</b>
<b>Caractéristiques dimensionnelles</b>									
Largeur	mm	4 574	5 590	3 558	4 574	5 590	4 574	5 590	5 590
Profondeur	mm				750				
Hauteur (approximativement)	mm				1 850				

\* Eau brute en eau adoucie.

\*\* SC : sur consultation.

# BWT Permaq Modulo SK



Osmoseur compact avec pré-traitement intégré



photo non contractuelle

» Débit: 500 à 1200 L/h

## Les + produit

- » **Simplicité d'utilisation**
- » Surface d'encombrement **au sol réduite**
- » Rinçage par intervalle pour **optimiser l'hygiène**
- » Rendement perméat **supérieur à 75 %**
- » Fonctionnement **off et on-line**

## FONCTIONNEMENT

Les osmoseurs BWT Permaq Modulo SK sont des unités compactes de production d'eau osmosée.

Ils transforment l'eau potable en une eau pure répondant aux exigences les plus techniques.

Le BWT Permaq Modulo SK est prêt à être utilisé sur site. Il intègre sur le skid tous les équipements de pré-traitement nécessaires à la production d'eau par osmose inverse.

## APPLICATIONS

De nombreuses applications imposent une qualité d'eau déminéralisée dans des domaines variés : climatisation, process industriel, lavage, vaporisation, autoclave, imprimerie, laboratoire...

## LES ÉQUIPEMENTS

Les osmoseurs BWT Permaq Modulo SK se déclinent en 4 modèles de débit 500, 800, 1000 et 1200 L/h.

Les BWT Permaq Modulo SK sont livrés prêts à fonctionner :

- pré-filtres intégrés
- adoucisseurs automatiques
- filtres déchlorateurs
- filtration fine de sécurité
- osmoseur complet (pompe haute pression, conductivimètre, organes de commande)

Sa conception intègre tous les raccordements internes et toutes les commandes fonctionnelles.



## SPÉCIFICATIONS TECHNIQUES

Type		BWT Permaq Modulo SK 500	BWT Permaq Modulo SK 800	BWT Permaq Modulo SK 1 000	BWT Permaq Modulo SK 1200
<b>Caractéristiques techniques</b>					
Débit perméat	L/h	500	800	1000	1200
Taux de rétention de sel*	%	98	98	98	98
Rendement du perméat*	%	75 À 80	75 à 80	75 À 80	75 à 80
Nombre de membranes		2	3	4	5
Pression de service min/max	bar	2,5/6,0	2,5/6,0	2,5/6,0	2,5/6,0
Température min/max de l'eau	°C	5 À 30	5 à 30	5 À 30	5 à 30
Raccordement électrique	V/Hz	400/50	400/50	400/50	400/50
Puissance installée	kW	1,1	1,5	1,5	1,5
Classe de protection	IP	54	54	54	54
Raccordement Eau Brute / Perméat	DN	25/15	25/15	25/15	25/15
Raccordement évacuation égoût	DN	50	50	50	50
Poids (approximativement)	kg	180	240	280	300
<b>Code article</b>		<b>SC**</b>	<b>SC**</b>	<b>SC**</b>	<b>SC**</b>
<b>Caractéristiques dimensionnelles</b>					
Largeur	mm	1200	1200	1200	1200
Profondeur	mm	700	700	700	700
Hauteur (approximativement)	mm	1 940	1 940	1 940	1 940

\* Eau brute en eau adoucie.

\*\* SC : sur consultation.

## CONSOMMABLES

Désignation	Code article
<b>Cartouche BWT-Propyl 10 microns 20" *</b>	<b>P0098222N</b>
<b>Cartouche BWT-Propyl 1 micron 20" *</b>	<b>P0098220N</b>
<b>Cartouche BWT-Carbon 20" *</b>	<b>P0093147</b>

\* À commander par 6

# Cuve de Stockage

Stockage standard



» **Volume : 300 à 1500 L**

## Les + produit

- » Cuve opaque **limitant les développements bactériens**
- » **Cuve facilement nettoyable**

## FONCTIONNEMENT

Les cuves de stockage permettent de compléter les process tels que l'osmose inverse, les neutralisation, etc. et de conserver la qualité de l'eau produite.

## APPLICATIONS

Les cuves peuvent être à fond plat pour des applications de stockage basique, et à fond incliné pour permettre de vidanger la totalité de l'eau de la cuve.

## LES ÉQUIPEMENTS

Les cuves de stockage BWT sont fournies de série avec :

- détection 3 niveaux permettant de protéger la pompe de reprise associée pour la distribution d'eau
- filtre d'évent anti-poussière (cuves à fond plat) ou 0,2µ (cuves à fond coniques)

## ACCESSOIRES & CONSOMMABLES

Désignation	Code article
Cuve à fond plat 300 L équipée	P0093581
Cuve à fond plat 500 L équipée	P0970190
Cuve à fond plat 1000 L équipée	P0098371
Cuve à fond plat 1500 L équipée	P0970065
Cuve à fond plat 2000 L équipée	P0970200
Cuve à fond plat 3000 L équipée	P0098373
Cuve à fond conique 300 L équipée	P0970220
Cuve à fond conique 500 L équipée	P0096087
Cuve à fond conique 1000 L équipée	P0094475
Cuve à fond conique 1500 L équipée	P0970014

# BWT Control

## Résistivimètres / Conductivimètres



### Les + produit

- » Facilité de mise en oeuvre
- » Lecture simple et précise

» **Plage de mesure :**  
0 - 20 MΩ.cm / 0 - 200 mS/cm

### FONCTIONNEMENT

Les appareils de la gamme BWT Control permettent la mesure des valeurs de conductivité (0 à 200 μS/cm) ou de résistivité (0 à 200 MΩ.cm) de l'eau, avec ou sans compensation de la température.

### APPLICATIONS

La mesure de résistivité/conductivité est essentielle pour vérifier le bon fonctionnement des installations de production d'eau déminéralisée ou purifiée dans les milieux industriels, pharmaceutiques ou médicaux.

### LES ÉQUIPEMENTS

- Les appareils BWT Control sont livrés complets avec :
- boîtier électronique avec afficheur et panneau de commande
  - sonde de conductivité ou de résistivité
  - câble de liaison sonde / boîtier électronique

### SPÉCIFICATIONS TECHNIQUES

Type		BWT Control S	BWT Control RM1	BWT Control RM2
<b>Caractéristiques techniques</b>				
Paramètres	L/h	Résistivité	Résistivité et Conductivité	
Plage de mesure	MΩ.cm	0 à 5	0 à 20 MΩ.cm et 0 à 200 μS/cm	
Compensation de t°		Non	Non	Oui
Longueur de câble	m	3	10	
Alimentation électrique	V/Hz	230/50	230/50	230/50
Sorties		Aucune	2 sorties relais contact sec / 1 sortie analogique	
Largeur	mm	115	240	
Hauteur		72	200	
Profondeur		45	120	
<b>Code article</b>		<b>P0002911</b>	<b>P0002967</b>	<b>P0002968</b>
<b>Code sonde</b>		<b>P0002912</b>	<b>Inclus</b>	<b>Inclus</b>

# BWT LMI

Bouteille de lit mélangé



» Débit : 200 à 4 500 L/h

## Les + produit

- » Échange et livraison dans toute la France
- » Facilité et rapidité d'installation
- » Surface d'encombrement au sol réduite
- » Souplesse d'utilisation

## FONCTIONNEMENT

Branchés directement sur l'eau de ville ou en finisseur derrière osmose, les déminéralisateurs composites de la gamme BWT LMI sont conçus pour produire une eau de très haute pureté. Ils renferment des résines échangeuses d'ions en lit mélangé dont la mission est de fixer sur leurs sites actifs tous les ions présents dans l'eau à traiter : calcium, sodium, sulfate, nitrate, silice...

Lorsque les résines sont saturées, notre service échange standard se charge de la maintenance : livraison, enlèvement, régénération et contrôle de l'installation. La technologie résines est simple et rapide à mettre en place.

## APPLICATIONS

De nombreuses applications imposent une qualité d'eau déminéralisée dans des domaines variés : cosmétique, électronique, pharmaceutique, biochimique, chimique, laveries, vapeur, imprimerie, énergie et l'industrie en général...

## LES ÉQUIPEMENTS

- Enveloppe composite doublée d'une ampoule polyéthylène en contact avec la résine.
- Tête PVC intégrant une sonde Inox Coaxiale, Coef 0.1.

## ACCESSOIRES & PÉRIPHÉRIQUES

Désignation	Code article
Panneau mural - DN 15 pour LMI 15 à LMI 65 comprenant : - Mano-détendeur - Compteur - Préfiltre 10" - CAG - Filtre final 10" - 3 µ	P0962592
Panneau mural - DN 20 pour LMI 105 à LMI 300 comprenant : - Mano-détendeur - Compteur - Préfiltre 20" - CAG - Filtre final 20" - 3 µ	P0967674
MultiControl 2 DEMIN + câbles (sans sonde) L 850 mm x H 600 mm	P0077038

## SPÉCIFICATIONS TECHNIQUES

Type		BWT LMI 15	BWT LMI 25	BWT LMI 35	BWT LMI 65	BWT LMI 105	BWT LMI 140 sur châssis	BWT LMI 180 sur châssis	BWT LMI 300 sur châssis	BWT LMI 600 sur châssis
<b>Caractéristiques techniques</b>										
Débit de production	m <sup>3</sup> /h	0,15	0,25	0,4	0,9	1,5	1,5	2	3	4,5
Raccordement	DN	15	15	15	15	20	20	20	20	2 × 20
Pression conseillée	bar	2 à 5								
Pression maximum	bar	10								
Température de l'eau	°C	2 à 50								
<b>Code article</b>		<b>P0096196</b>	<b>P0969196</b>	<b>P0969197</b>	<b>P0969198</b>	<b>P0973088</b>	<b>P0969199A</b>	<b>P0969200</b>	<b>P0969201</b>	<b>P0969202</b>

## SERVICE ÉCHANGE STANDARD

Livraison et enlèvement simultané, régénération

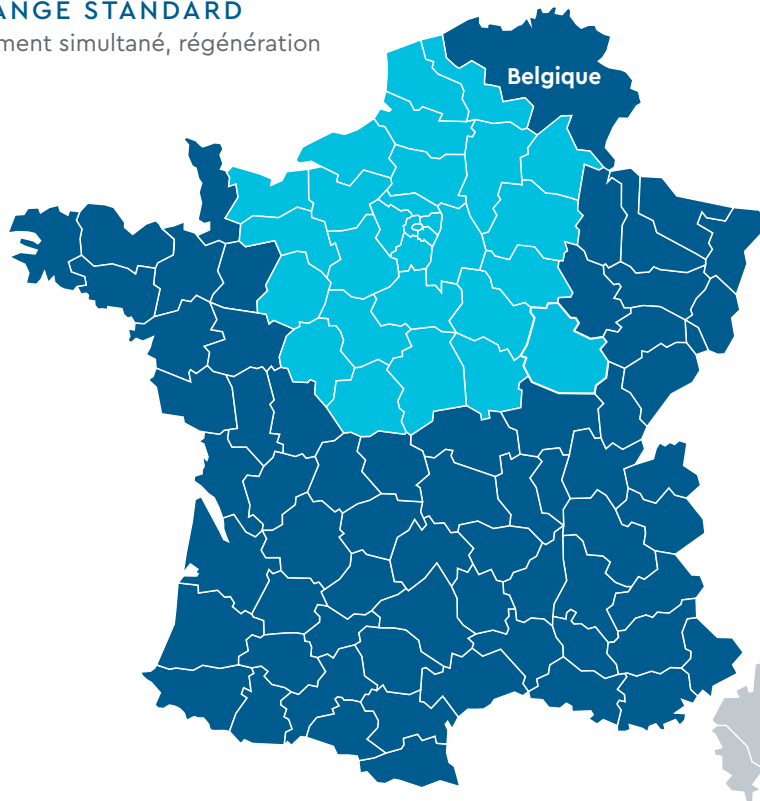

- **Zone 1**  
Départements 02 - 08 - 10 - 14 - 18 - 21 - 27 - 28 - 36 - 37 - 41 - 45 - 51 - 52 - 58 - 59 - 60 - 61 - 62 - 72 - 76 - 80 - 89 - région parisienne.
- **Zone 2**  
Départements 05 - 26 - 38 - 73 - 74 - 01 - 03 - 07 - 42 - 43 - 63 - 69 - 71 - Belgique comprise.

Type		BWT LMI 15	BWT LMI 25	BWT LMI 35	BWT LMI 65	BWT LMI 105	BWT LMI 140 sur châssis	BWT LMI 180 sur châssis	BWT LMI 300 sur châssis	BWT LMI 600 sur châssis
<b>Code échange zone 1*</b>		<b>P0996860</b>	<b>P0969189</b>	<b>P0969190</b>	<b>P0969191</b>	<b>P0996861</b>	<b>P0969192</b>	<b>P0969193</b>	<b>P0969194</b>	<b>P0969195</b>
<b>Code échange zone 2**</b>		<b>P0996850</b>	<b>P0996851</b>	<b>P0996852</b>	<b>P0996853</b>	<b>P0996854</b>	<b>P0996855</b>	<b>P0996856</b>	<b>P0996857</b>	<b>P0996858</b>

# BWT Septron<sup>®</sup> Line Compact

Électrodéionisateur (EDI) compact



» Débit: 150 à 1500 L/h

## Les + produit

- » **Facilité et rapidité** d'installation
- » **Procédé de marche en continu**
- » **Auto-régénérant**
- » **Qualité d'eau ultra-pure** ( $< 0,1 \mu\text{S}/\text{cm}$ )
- » **Haut rendement de production** supérieur à 90%

## FONCTIONNEMENT

Septron<sup>®</sup> est un procédé combinant résines échangeuses d'ions, membranes sélectives d'ions et électrolyse de l'eau. La résine utilisée est un lit mélangé composé de résines cationiques et anioniques, régénérée en permanence grâce à l'électrolyse de l'eau. Les anions et cations sont attirés respectivement vers l'anode et la cathode et traversent les membranes sélectives.

La disposition alternée des membranes sélectives permet de créer des compartiments à forte concentration d'ions (concentrât) et faible concentration d'ions (perméat).

Les EDI BWT Septron<sup>®</sup>Line Compact permettent de produire de l'eau ultra-pure à partir d'une eau préalablement osmosée.

## APPLICATIONS

De nombreuses applications imposent une qualité d'eau ultra-pure dans des domaines aussi variés que la cosmétique, l'électronique, l'optique, le médical, la métallurgie, etc.

## LES ÉQUIPEMENTS

Les EDI BWT Septron<sup>®</sup>Line Compact se déclinent en 4 modèles différents.

Ils sont livrés complets avec :

- capotage intégral permettant de protéger les organes de l'appareil contre les chocs et la poussière
- afficheur avec conductivimètre intégré
- pompe et réservoir à concentrât
- modules EDI



## SPÉCIFICATIONS TECHNIQUES

Type		BWT Septron® line Compact 11	BWT Septron® line Compact 12	BWT Septron® line Compact 13	BWT Septron® line Compact 14
<b>Caractéristiques techniques</b>					
Débit perméat *	L/h	150 À 300	400 à 800	800 À 1600	1600 à 2200
Conductivité de perméat	µS/cm			< 0,1	
Pression de service min/max	bar			3,5/4,5	
Taux de rétention de sel	%			> 99,9	
Rendement du perméat	%	> 90		> 95	
Température ambiante de l'eau (min/max)	°C			5-35/5-25	
Alimentation électrique	V/Hz/A		400 (3P,N/PE) / 50 / 16		
Puissance électrique	kW	0,95	1,4	1,8	2,7
<b>Caractéristiques dimensionnelles</b>					
Largeur	mm			400	
Profondeur	mm			670	
Hauteur	mm			1500	
Poids en service	kg	80	90	120	150
<b>Code article</b>		<b>P0045566</b>	<b>P0045567</b>	<b>P0045568</b>	<b>P0045569</b>

\* Qualité d'eau d'alimentation : 15°C, conduc. < 20 µS/cm



# 9. PISCINES & BASSINS



**Les piscines sont des espaces de vie :** lieux de sport, de soins, de jeux et de bien-être. Ce sont aussi des équipements techniques complexes et fortement sollicités. Leur fonctionnement doit garantir un niveau d'hygiène impeccable. **Dans ce contexte, les enjeux de traitement de l'eau sont importants.**

#### **POURQUOI RECOMMANDER LES ÉQUIPEMENTS DE TRAITEMENT DES PISCINES ET BASSINS ?**

L'eau des piscines et des bassins est soumise à un certain nombre de pollutions (eau d'appoint, pollution atmosphérique, pollution apportée par les baigneurs) entraînant une dégradation rapide du milieu aquatique. La désinfection des eaux (chlore ou ozone) et la filtration garantiront une qualité bactériologique irréprochable ainsi qu'une eau exempte de matières en suspension.

La gamme de matériel de traitement d'eau BWT vous assure à chaque instant une qualité d'eau optimale permettant de profiter au mieux des bienfaits de l'eau de baignade.

**202** Une offre BWT complète pour la piscine

**204** BWT LOG

**206** BWT Bewazon

**207** Produits

**208** BWT Python Polaire EH

**210** BWT Boy Auto

**211** BWT Lagoona

**212** BWT Python S

**213** Vannes BWT Lagoona

**214** Pompes BWT

# Une offre BWT complète pour la piscine

## Piscines de loisirs, balnéothérapies, spas, hôtels

Notre gamme d'équipements BWT a été spécialement conçue pour le traitement des eaux des bassins de balnéothérapies, spas, hôtels et autres établissements de loisirs.

Notre savoir-faire, de l'étude à la maintenance, permet de proposer une solution globale sur-mesure adaptée à chaque projet.

### Une solution clé en main :

Des plans à la mise en service des équipements

1

#### ETUDE & CHIFFRAGE

Détermination du process de traitement des eaux

2

#### RÉALISATION

Fabrication et mise en service de nos équipements, avec un chargé d'affaire dans l'exécution de votre projet

3

#### FORMATION

Accompagnement du personnel exploitant, avec des techniciens experts présents pour la mise en service de votre installation

4

#### SUIVI

Chaîne de traitement et maintenance sur-mesure\* à l'aide de nos agences régionales.

\*Nous proposons des contrats de maintenance sur-mesure adaptés à chaque installation, chaque configuration.



Piscines en milieu médical (balnéothérapies, thalasso thérapies, EHPAD, kinésithérapeute) ainsi qu'en milieu loisirs (hôtellerie, spas, camping)





## Équipements pour piscines privées et spas

Grâce au savoir faire de notre partenaire PROCOPI, nous avons développé notre gamme d'équipements pour la construction, la rénovation et l'entretien d'espaces de baignade privés.

Pièces à sceller, systèmes de filtration, robots, pompes à chaleur, accessoires d'entretien ou produits formulés... c'est une gamme complète qui couvre la totalité des besoins pour tous projets de piscines et spas.

Pompe myPOOL Inverter



Robot ligne D

Filtre à sable RTM CS



Découvrez notre  
gamme BWT



Station connectée  
Pearl Water Manager

# BWT LOG

Analyseurs / régulateurs



BWT Log +



BWT Log Multi +

## Les + produit

- » **Interface de réglage conviviale**
- » **Traçabilité des analyses** grâce à l'historique des mesures
- » **Interrogation à distance** par liaison RS 485 ou Modem (option)
- » **Autocontrôle permanent** des capteurs

## FONCTIONNEMENT

Les analyseurs/régulateurs BWT Log utilisent la technologie « boucle de courant » pour véhiculer les informations provenant des sondes de mesure de paramètres.

Les informations issues des sondes sont traitées par les analyseurs BWT LOG qui permettent le pilotage d'équipements de dosage (pompes doseuses, électrovannes, ozoneurs...) ou le renvoi d'informations à distance (signal analogique ou liaison RJ45).

## APPLICATIONS

Les analyseurs/régulateurs BWT Log sont dédiés à l'analyse des paramètres chimiques en piscine et fontainerie.

La gamme BWT Log est composée des modèles suivants :

- Log+ pour l'analyse de pH/rédox ou pH/chlore/température
- Log Multi + pour l'analyse multi-paramètre au choix

## LES ÉQUIPEMENTS DE SÉRIE

### Log+ pH/rédox :

- 1 coffret électronique en ABS avec écran rétro-éclairé
- 1 chambre de mesure
- 2 sondes : pH/rH

### Log+ pH/chlore/température :

- 1 coffret électronique en ABS avec écran rétro-éclairé
- 1 chambre de mesure
- 3 sondes : pH/chlore/température

### Log Multi + :

- 1 coffret électronique en ABS avec écran tactile
- Chambre de mesure et sondes à choisir dans la gamme d'accessoires.



## SPÉCIFICATIONS TECHNIQUES

Type	BWT LOG+	BWT LOG Multi +
<b>Caractéristiques techniques</b>		
Consommation	15 W	25 W
Alimentation	Entre 90 V et 240 V	
T° de fonctionnement	-5 à +60 °C	
Encombrement (L x l x H)	235 x 185 x 119 mm	320 x 260 x 129 mm
Poids du boîtier	1,5 kg	3 kg
Indice de protection	IP 65	IP 65
<b>Entrées</b>		
Entrées de mesure	2 entrées 4... 20 mA 2 entrées potentiométriques	10 entrées 4... 20 mA
Entrées de commande	1 entrée de commande à distance T-O-R 1 entrée de débit chambre ou de niveau de bac	2 entrées de commande à distance T-O-R ou impulsionsnelles ou débitométriques
Entrée de comptage	1 entrée impulsionsnelle compteur ou de niveau bac	
<b>Sorties</b>		
Sorties relais	4 sorties relais de puissance max. 2 A/250 VAC 2 sorties relais contacts secs libre de potentiel	6 sorties relais contacts secs libre de potentiel Max 5 A/250 VAC
Sorties analogiques	2 sorties analogiques 0 / 4... 20 mA Max 500 Ω	6 sorties analogiques 0 / 4... 20 mA Max 500 Ω
Sorties imprimantes	1 sortie imprimante type RS232	1 sortie imprimante type RS232
<b>Communication</b>		
Bus	1 bus de communication RS485- MODBUS RTU	1 bus de communication RS485 1 bus de communication pour déport d'affichage 1 bus de communication pour module d'extension (option)
Modem (option)	1 prise modem RJ45	1 prise modem RJ45
<b>Code article</b>	<b>pH/rédox :</b> 125300046	<b>pH/chlore/température :</b> 125300047
		<b>P0029316</b>

## ACCESSOIRES & CONSOMMABLES

Désignation	Code article
Chambre universelle 3 sondes	C0415310
Chambre universelle 1 sonde	C0415311
Chambre canalisation 3 sondes	C0415315
Chambre canalisation 1 sonde	C0415316
Sonde pH 0-14	P0060055
Sonde température -5/45 °C	P0060057
Sonde chlore actif 0-10 ppm	C0959553
Sonde chlore actif 0-2 ppm	P0060062
Sonde chlore libre 0-10 ppm	P0060059
Sonde chlore libre 0-2 ppm	P0060060
Sonde chlore total 0-10 ppm	P0060066
Sonde chlore total 0-2 ppm	P0060064
Sonde ozone 0-2 ppm	P0060091
Sonde BCDM 0-10 ppm	P0960152
Sonde BCDMH 0-2 ppm	P0060125
Sonde rH 0-1000 mV	P0060058
Chambre plexiglass 3 sondes sans rejet	C0925663
Chambre plexiglass 1 sonde sans rejet	C0854016
Canne d'échantillon	C0945812
Centrale LOG+ seule	125300048



Sonde ozone



Sonde température et sonde pH

# BWT Bewazon

Ozoneur



- » Production d'ozone : 1 à 2 g/h
- » Pour des volumes de bassin jusqu'à 100 m<sup>3</sup>

## ACCESSOIRES & CONSOMMABLES

Désignation	Code article
Centrale de détection d'ozone dans l'air	C0854002
Cellule de mesure d'ozone + câble blindé 2 m	C0854003
Avertisseur sonore	C0854004

## SPÉCIFICATIONS TECHNIQUES

Type		BWT Bewazon VA1	BWT Bewazon VA2
<b>Caractéristiques techniques</b>			
Production d'ozone	g/h	1	2
Concentration d'ozone	g/Nm <sup>3</sup>	20	20
Température ambiante	°C	5 - 30	5 - 30
Température de l'eau min/max	°C	15 - 30	15 - 30
Pression maximale de l'eau	bar	1	1
Puissance électrique d'alimentation	W	1 250	1 300
Branchement secteur		3 X 400 V / N / PE, 50 HZ	3 x 400 V / N / PE, 50 Hz
Largeur	mm	800	800
Hauteur	mm	1600	1600
Profondeur	mm	700	700
Section nominale de raccordement (arrivée d'eau / sortie d'eau)		1 ¼" Filetage extérieur / D 32, DN 25	1 ¼" filetage extérieur / d 32, DN 25
Poids (sans emballage), env.	kg	150	150
<b>Code article</b>		<b>P0800136</b>	<b>P0800135</b>

## Les + produit

- » **Module compact** d'ozonation
- » **Installation facile** sur piscine neuve ou existante
- » **Qualité d'eau** de baignade **exceptionnelle**
- » **Réduction du chlore** dans l'eau
- » **Diminution** de la consommation d'eau

## FONCTIONNEMENT

L'ozone, produit à partir de l'oxygène présent dans l'air ambiant, est le désinfectant le plus puissant et le plus efficace, procurant ainsi une eau limpide et sans odeurs dans les bassins.

Les ozoneurs BWT Bewazon sont très compacts et regroupent, sur un skid en inox, tous les éléments nécessaires à la production et au dosage d'ozone dans l'eau. Le raccordement se fait en by-pass sur le réseau de refoulement principal.

## APPLICATIONS

Les ozoneurs BWT Bewazon sont particulièrement efficaces pour assurer la désinfection optimale et la déchloration des eaux de piscines (jusqu'à 50 m<sup>3</sup> pour le modèle 1 g/h, jusqu'à 100 m<sup>3</sup> pour le modèle 2 g/h).

Son fort pouvoir oxydant permet de diminuer de manière importante la présence de chlore dans l'eau. Par ailleurs, l'ozone contribue à l'oxygénation de l'eau améliorant ainsi la clarté visuelle.

## LES ÉQUIPEMENTS DE SÉRIE

Les ozoneurs BWT Bewazon sont livrés complets avec :

- une armoire de commande électrique et de production d'ozone
- une pompe de surpression
- un hydro-injecteur
- une tour de contact et de dégazage en inox 316 L
- un skid support en inox

# Produits

## Conditionnement des eaux

### Les + produit

» Une gamme complète de produit de conditionnement pour assurer à votre eau de baignade une qualité optimale.



### SPÉCIFICATIONS TECHNIQUES

Désignation	Typologie de produit	Conditionnement	Code article
BWT Aquapur	Algicide	Par carton de 4 bidons de 5 L	P0063101
BWT CP-5010	Acide sulfurique	Bidon de 25 kg	P0008378
BWT CP-5009	Acide chlorhydrique	Bidon de 20 kg	P0008375
BWT Aquastab	Stabilisant de chlore	Seau de 5 kg	P0063125
BWT Aquachoc 60	Chloration choc en tablette	Seau de 10 kg	P0063131
BWT Aqualent 90	Chlore en galet stabilisé	Seau de 10 kg	P0063142
BWT CS-3004	Chlore liquide	Bidon de 25 kg	P0007256BWT
BWT CS-3004	Chlore liquide	Bag-in-box de 20 kg	P0007256BIB
BWT Aquafloc	Floculant	Bidon de 24 kg	P0063184
BWT CP-6001	Hydroxyde de soude	Bag-in-Box de 20 kg	P0007951BIB
BWT SH-7001	Neutralisant de chlore	Bag-in-Box de 20 kg	P0008047BIB

# BWT Python Polaire EH

## Filtres multimédias



- 
- » **Débit : 45 à 173 m<sup>3</sup>/h**
  - » **Diamètre : 1200 à 2350 mm**
- 

### Les + produit

- » **Corps de filtre incorrodables en polyester armé de fibre de verre**
- » **Revêtement intérieur lisse et anti-bactérien** pour une filtration plus saine
- » **Très faible perte de charge** du fait de sa conception intérieure (système de cloche et déflecteur) et sa distribution de type polaire
- » **Corps de filtre garantie 10 ans**
- » **Produit fabriqué en France**

### FONCTIONNEMENT

Les filtres BWT Python Polaire EH fonctionnent sur le principe de la filtration multimédias mettant en œuvre plusieurs couches de gravier et de sable (filtration de surface) ainsi qu'une couche d'hydro-anthracite (filtration de volume) assurant une qualité d'eau optimale pour un encombrement au sol minimal.

### APPLICATIONS

Simple, efficace et particulièrement robuste grâce à leur fabrication en polyester armé de fibre de verre, les filtres BWT Python Polaire EH sont particulièrement adaptés au traitement des eaux de piscine et autres bassin d'agrément.

Pour une vitesse de filtration de 40m/h maximum, les filtres BWT Python Polaire EH permettent de traiter des débits de 45 à 173 m<sup>3</sup>/h.

### LES ÉQUIPEMENTS DE SÉRIE

Les corps de filtres BWT Python Polaire EH sont livrés nus.

Il convient de prévoir en plus :

- Une masse filtrante multimédias
- Une panoplie de façade avec 5 vannes manuelles en PVC
- Un support de façade
- Une panoplie de manomètres – P0065330

Il est également possible d'équiper les filtres BWT Python Polaire EH avec des vannes automatiques BWT Lagoona.

## SPÉCIFICATIONS TECHNIQUES

Type		BWT Python Polaire EH 1200	BWT Python Polaire EH 1400	BWT Python Polaire EH 1600	BWT Python Polaire EH 1800	BWT Python Polaire EH 2000	BWT Python Polaire EH 2350
<b>Caractéristiques techniques</b>							
DN de raccordement	mm	100	100	125	125	150	200
Débit maxi	m <sup>3</sup> /h	45	61	80	101	122	173
Poids du filtre vide	kg	150	210	248	315	400	410
Poids de la charge filtrante	kg	1875	2525	3350	4275	5150	7500
Poids total en charge	kg	2025	2735	3598	4590	5550	7910
Pression de service	bar	2,5	2,5	2,5	2,5	2,5	2,5
Pression d'épreuve	bar	3,75	3,75	3,75	3,75	3,75	3,75
<b>Code article</b>		<b>P0065212</b>	<b>P0065214</b>	<b>P0065216</b>	<b>P0065218</b>	<b>P0065220</b>	<b>P0065223</b>
<b>Code article charge filtrante</b>		<b>PK0065232</b>	<b>PK0065234</b>	<b>PK0065236</b>	<b>PK0065238</b>	<b>PK0065240</b>	<b>PK0065243</b>
<b>Code article panoplie manuelle associée</b>		<b>P0065310</b>	<b>P0065310</b>	<b>P0065315</b>	<b>P0065315</b>	<b>P0065320</b>	<b>P0065325</b>
<b>Code article support de panoplie</b>		<b>P0065312</b>	<b>P0065312</b>	<b>P0065317</b>	<b>P0065317</b>	<b>P0065322</b>	<b>P0065327</b>
<b>Caractéristiques dimensionnelles</b>							
D - Diamètre extérieur	mm	1225	1425	1625	1820	2000	2320
d - Diamètre intérieur	mm	1200	1400	1600	1795	1975	2285
H - Hauteur hors tout	mm	2030	2250	2415	2470	2460	2620
F - Hauteur virole	mm	1100	1100	1100	1100	1100	1100
E - Hauteur sous sortie	mm	215	220	287	355	344	358
A - Diamètre d'entrée	mm	110	110	140	160	225	225
R - Diamètre de sortie	mm	110	110	140	160	225	225
Hauteur utile sous plafond	mm	2315	2540	2740	2795	2815	2975

## PLAN DE COTES

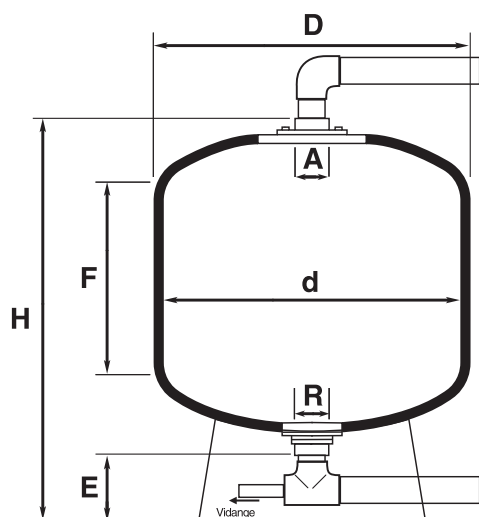

# BWT Boy Auto

## Filtre automatique



- » Débit : 6 à 32 m<sup>3</sup>/h
- » Diamètre : 610 à 920 mm

### Les + produit

- » **Corps de filtre inoxydable** en polyester armé de fibre de verre
- » **Lavage automatique**
- » **Faible encombrement**

### FONCTIONNEMENT

Les filtres Le Boy Auto fonctionnent sur le principe de la filtration de surface mettant en œuvre plusieurs couches de gravier et de sable.

Le lavage à contre-courant est automatisé grâce à une vanne automatique à commande hydraulique et électrique.

### APPLICATIONS

Les filtres Le Boy Auto sont conçus pour la filtration des eaux des piscines privées ou des bassins d'agrément de type fontaines.

### LES ÉQUIPEMENTS DE SÉRIE

Filtre équipé de :

- un corps de filtre en polyester armé de fibre de verre
- une charge filtrante complète de gravier et de sable
- une vanne automatique de lavage à contre-courant
- un coffret de commande

### SPÉCIFICATIONS TECHNIQUES

Type		Boy Auto 610	Boy Auto 760	Boy Auto 920
<b>Caractéristiques techniques</b>				
Diamètre du filtre	mm	610	760	920
Hauteur totale	mm	930	1 052	1 167
DN de raccordement	DN/"	50/2"	50/2"	50/2"
Débit à 20 m/h	m <sup>3</sup> /h	6	9	13
Débit à 30 m/h	m <sup>3</sup> /h	9	14	19
Débit à 40 m/h	m <sup>3</sup> /h	12	19	26
Débit à 50 m/h*	m <sup>3</sup> /h	15	24	32
Poids de la masse filtrante	kg	150	275	425
Pression de service	bar	2,5	2,5	2,5
Pression d'épreuve	bar	3,75	3,75	3,75
<b>Code Produit</b>		<b>PK0063186</b>	<b>PK0063187</b>	<b>PK0063189</b>

\*Débit maxi recommandé en fontainerie uniquement.



# BWT Lagoon

## Filtre à sable



### Les + produit

- » **Corps de filtre incorrodable** en polyester renforcé par enroulement filamentaire
- » **Faible encombrement**
- » **Intérieur lisse**
- » **Vanne automatique de lavage à contre-courant**

### FONCTIONNEMENT

Les filtres BWT Lagoon fonctionnent sur le principe de la filtration de surface mettant en œuvre 2 couches de gravier et de sable.

Le lavage à contre-courant se fait automatiquement grâce à une vanne 5 voies en PVC pilotée par la pression du réseau.

### APPLICATIONS

Les filtres BWT Lagoon sont conçus pour la filtration des eaux des piscines privées, des collectivités (hôtels, balnéothérapies, etc.) ou des bassins d'agrément de type fontaines.

### LES ÉQUIPEMENTS DE SÉRIE

Les filtres BWT Lagoon sont livrés complets :

- le corps de filtre avec dôme transparent et manomètre de contrôle de la perte de charge
- une vanne automatique 5 voies en PVC avec son kit de pilotage hydraulique (Electrovanne 230V)
- la masse filtrante double couche gravier/sable

» Débit : 4 à 56 m<sup>3</sup>/h

### SPÉCIFICATIONS TECHNIQUES

Type		Boy Lagoon 610	Boy Lagoon 760	Boy Lagoon 920	Boy Lagoon 1050	Boy Lagoon 1200
<b>Caractéristiques techniques</b>						
DN de raccordement	DN/pouces	50/2"	50/2"	50/2"	80/3"	80/3"
Débit à 20 m/h	m <sup>3</sup> /h	6	9	13	17	22
Débit à 30 m/h	m <sup>3</sup> /h	9	14	19	26	34
Débit à 40 m/h	m <sup>3</sup> /h	12	19	26	34	45
Débit à 50 m/h*	m <sup>3</sup> /h	15	24	32	43	56
Poids de la masse filtrante	kg	125	250	350	650	850
Pression de service / épreuve	bar/bar	2,5/3,75	2,5/3,75	2,5/3,75	2,5/3,75	2,5/3,75
<b>Code Produit</b>		<b>PK0064101</b>	<b>PK0064102</b>	<b>PK0064103</b>	<b>PK0064104</b>	<b>PK0064105</b>
<b>Caractéristiques dimensionnelles</b>						
Diamètre du filtre	mm	610	760	920	1050	1200
Hauteur totale	mm	970	1055	1122	1498	1600
Profondeur	mm	926	1073	1236	1520	1705

\*Débit maxi recommandé en fontainerie uniquement.

# BWT Python S

## Filtre à sable



» Débit : 4 à 56 m<sup>3</sup>/h

### Les + produit

- » Corps de filtre **incorrodable** en polyester renforcé par enroulement filamentaire
- » **Faible encombrement**
- » **Intérieur lisse**

### FONCTIONNEMENT

Les filtres BWT Python S fonctionnent sur le principe de la filtration de surface mettant en œuvre 2 couches de gravier et de sable.

Le lavage à contre-courant se fait manuellement grâce à une vanne 6 voies en ABS.

### APPLICATIONS

Les filtres BWT Python S sont conçus pour la filtration des eaux des piscines privées, des collectivités (hôtels, balnéothérapies, etc.) ou des bassins d'agrément de type fontaines.

### LES ÉQUIPEMENTS DE SÉRIE

Les filtres BWT Python S sont livrés complets :

- le corps de filtre avec dôme transparent et manomètre de contrôle de la perte de charge
- une vanne manuelle 6 voies
- la masse filtrante double couche gravier/sable

### SPÉCIFICATIONS TECHNIQUES

Type		BWT Python S 500	BWT Python S 610	BWT Python S 760	BWT Python S 920	BWT Python S 1050	BWT Python S 1200
<b>Caractéristiques techniques</b>							
DN de raccordement	DN/ pouces	40/1"½	50/2"	50/2"	50/2"	80/3"	80/3"
Débit à 20 m/h	m <sup>3</sup> /h	4	6	9	13	17	22
Débit à 30 m/h	m <sup>3</sup> /h	6	9	14	19	26	34
Débit à 40 m/h	m <sup>3</sup> /h	8	12	19	26	34	45
Débit à 50 m/h*	m <sup>3</sup> /h	10	15	24	32	43	56
Poids de la masse filtrante	kg	75	125	250	350	650	850
Pression de service / épreuve	bar/bar	2,5/3,75	2,5/3,75	2,5/3,75	2,5/3,75	2,5/3,75	2,5/3,75
<b>Code Produit</b>		<b>PK0063205</b>	<b>PK0063206</b>	<b>PK0063207</b>	<b>PK0063209</b>	<b>PK0063210</b>	<b>PK0063212</b>
<b>Caractéristiques dimensionnelles</b>							
Diamètre du filtre	mm	500	610	760	920	1050	1200
Hauteur totale	mm	750	785	900	970	1210	1380
Profondeur	mm	830	1055	1114	1260	1550	1750

\*Débit maxi recommandé en fontainerie uniquement.

# Vannes BWT Lagoon

Vannes automatiques 3 et 5 voies



## Les + produit

- » Raccords **orientables**
- » Matériaux **résistants à la corrosion**
- » Pilotage **à l'eau ou à l'air**
- » **Kit de commande** inclus
- » **Retour à 0** en cas de dysfonctionnement

## FONCTIONNEMENT

Le pilotage des vannes automatiques de la gamme Lagoon, à 5 ou 3 voies, s'effectue sous pression du réseau d'eau de ville ou d'air comprimé (sec et déshuilé).

En cas de manque de courant électrique ou de fluide de pilotage, un ressort de rappel assure un retour en position initiale de la vanne.

## APPLICATIONS

Les vannes automatiques 3 et 5 voies Lagoon sont spécialement conçues pour assurer l'automatisation hydraulique des chaînes de traitement des eaux des piscines ou des bassins d'agrément.

## LES ÉQUIPEMENTS DE SÉRIE

La vanne est livrée complète avec son kit de commande composé de :

- une électrovanne de commande 230 V
- un manomètre
- un robinet d'isolement
- un filtre à tamis

» Débit : 11 à 100 m<sup>3</sup>/h

» DN : 40 à 125

## SPÉCIFICATIONS TECHNIQUES

Type		Vanne Lagoon 50	Vanne Lagoon 65	Vanne Lagoon 80	Vanne Lagoon 100	Vanne Lagoon 125
<b>Caractéristiques techniques</b>						
DN de raccordement	DN	50	65	80	100	125
Débit à ΔP = 0,1 bar – Vanne 5 voies	m <sup>3</sup> /h	14	25	33	57	84
Débit à ΔP = 0,1 bar – Vanne 3 voies	m <sup>3</sup> /h	20	34	51	82	100
Longueur hors tout – Vanne 5 voies	mm	652	897	1 075	1 321	1 598
Largeur hors tout – Vanne 5 voies	mm	164	254	298	358	443
Entraxe pour E/S filtre	mm	190	250	300	360	450
Longueur hors tout – Vanne 3 voies	mm	507	647	775	952	1 148
Largeur hors tout – Vanne 3 voies	mm	164	254	298	358	443
Poids vanne 5 voies	kg	6,4	7,8	13,5	21,5	45
Poids vanne 3 voies	kg	4,7	7	12,5	19,5	35
<b>Code vanne 5 voies</b>		<b>CK0915000</b>	<b>CK0915002</b>	<b>CK0915003</b>	<b>CK0915004</b>	<b>CK0915005</b>
<b>Code vanne 3 voies</b>		<b>CK0915007</b>	<b>CK0915008</b>	<b>CK0915009</b>	<b>CK0915010</b>	<b>CK0915011</b>

# Pompes BWT

## Pompes spécifiques piscines et bassins



---

» Débit: de 7 à 100 m<sup>3</sup>/h

---

### Les + produit

- » Fabrication en **matériaux incorrodables**
- » **Auto-amorçante** jusqu'à 3 m au-dessus du niveau d'eau
- » **Parfaitement étanche** grâce à une garniture mécanique sans entretien
- » **Pas de contact** entre l'eau en circulation et l'ensemble axe/moteur
- » **Grand panier préfiltre** avec couvercle transparent

### FONCTIONNEMENT

Les pompes BWT sont tout spécialement conçues pour le traitement des eaux des piscines et des bassins d'agrément. Grâce à leur conception monobloc et à un encombrement réduit, les pompes BWT sont simples à installer et à entretenir.

Un préfiltre de grande capacité, équipé d'un couvercle transparent, facile à manipuler, permet d'espacer les fréquences d'entretien et bloque toutes les impuretés susceptibles de gêner le fonctionnement de la pompe.

Les pompes BWT sont fabriquées en polypropylène chargé de verre ce qui les rend très résistantes aux eaux chlorées ainsi qu'au bassin traités par électrolyse de sel (5g/l).

### LES ÉQUIPEMENTS DE SÉRIE

Les pompes BWT sont livrées avec :

- des raccords unions à coller de manière à assurer un démontage simple et facile
- une clé de démontage / remontage du couvercle de préfiltre

## SPÉCIFICATIONS TECHNIQUES

Type		I-Star II 11 M/T	I-Star II 23 M/T	Eurostar HF 32 M/T	Badu 95-40	Badu 95-70	Badu 95-80	Badu 95-110
<b>Caractéristiques techniques</b>								
Débit	m <sup>3</sup> /h	7	14	26	34	45	60	100
H.M.T	mCE	12	13	13	12	12	13	12
Raccordements	"/DN	2"/DN 50	2"/DN 50	2"1/2/DN 65	3"/DN80	4"/DN100	4"/DN100	4"/DN100
Tension	V	230/400	230/400	230/400	400	400	400	400
Puissance	kW	0,69/0,63	1,40/1,26	2,2/2,2	2,7	3,8	4,8	6,4
Intensité	A	3,2/1,25	6,7/2,25	10,5/4,35	4,6	6,2	7,8	11
Poids	kg	11,6	15,1	26	26	29	34	41
<b>Code Produit</b>		<b>P0906198A / P0065919A</b>	<b>P0065902A / P0065906A</b>	<b>P0906200A / P0906201A</b>	<b>C0069069</b>	<b>C0069070</b>	<b>C0069080</b>	<b>C0069110</b>
<b>Caractéristiques dimensionnelles</b>								
A	mm	225	225	252	325	325	325	325
B	mm	306	306	319	460	460	460	460
C	mm	105	105	122	165	165	165	165
D	mm	244	244	360	469	469	469	469
ØE/S	"/DN	2"/DN50	2"/DN50	2"1/2/DN65	3"/DN80	4"/DN100	4"/DN100	4"/DN100
F	mm	120	120	120	120	120	120	120
L	mm	558	584	620	858	888	905	905
G	mm	274	274	245	315	315	315	315
H	mm	323	323	348	473	473	473	473
I	mm	230	230	300	380	380	380	380

## PLAN DE COTES

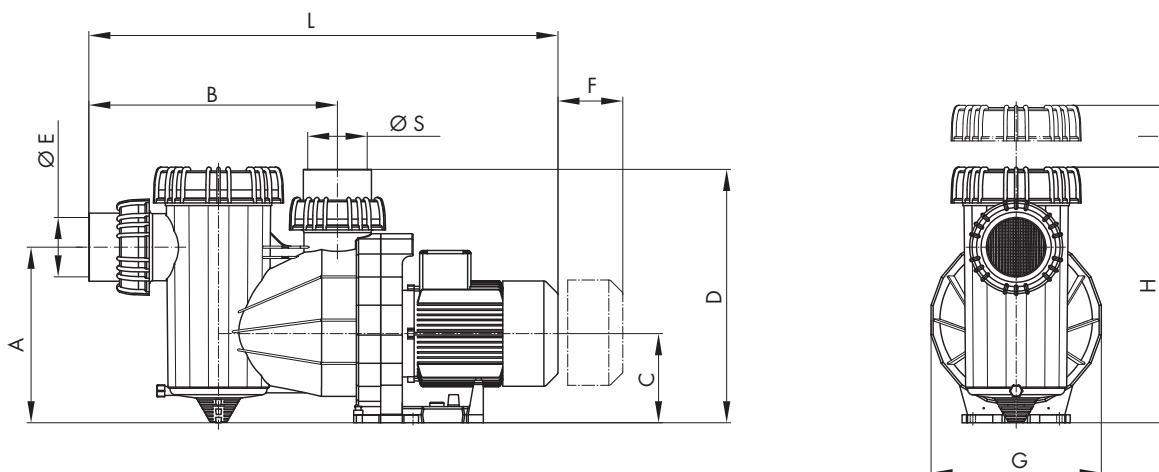



# BWT, PROCHE DE VOUS





**BWT, c'est avant tout un réseau de proximité.** En vous accompagnant, BWT vous assure le conseil, la sécurité et les garanties nécessaires pour la pérennisation de vos installations de traitement de l'eau.

- 218** BWT Centre-Est
- 219** BWT Centre-Ouest
- 220** BWT Nord-Est
- 221** BWT Nord-Ouest
- 222** BWT Sud-Est
- 223** BWT Sud-Ouest
- 224** BWT Ile-de-France
- 225** BWT Export
- 226** Conditions générales de vente

# BWT CENTRE-EST



39 rue Saint Jean de Dieu  
Technopark GERLAND BAT A  
69007 LYON  
Tél : 04 72 73 98 80  
Fax : 04 72 73 98 90



[bwt.centre-est@bwt.fr](mailto:bwt.centre-est@bwt.fr)

## Industrie

### Responsable Régional

Mélanie BERNARD  
[melanie.bernard@bwt.fr](mailto:melanie.bernard@bwt.fr)

## Bâtiment

### Responsable Régional

Blandine LEGRAND  
[blandine.legrand@bwt.fr](mailto:blandine.legrand@bwt.fr)

### Service client : Administration des ventes

04 72 73 98 80 • [bwt.centre-est@bwt.fr](mailto:bwt.centre-est@bwt.fr)

### Service Conditionnement des eaux industrielles (études, chiffrage et suivi des installations vapeur, refroidissement & STEP)

**Dpts 38, 73 ET 74**  
Claire JARROUX  
06 59 01 27 00  
[claire.jarroux@bwt.fr](mailto:claire.jarroux@bwt.fr)

**Dpts 03, 42, 43, 58 & 63**  
Emmanuel GRAVIÈRE  
06 68 37 05 00  
[emmanuel.graviere@bwt.fr](mailto:emmanuel.graviere@bwt.fr)

**Dpts 26, 38, 73 et 74**  
Walter GALLASSO  
06 13 45 32 63  
[walter.gallasso@bwt.fr](mailto:walter.gallasso@bwt.fr)

**Dpts 01, 07, 21, 69 et 71**  
Maximilien NUEL  
06 01 36 57 04  
[maximilien.nuel@bwt.fr](mailto:maximilien.nuel@bwt.fr)

### Service Projets industriels

(pharmaceutique, agroalimentaire, cosmétique,  
industries lourdes...)

**Pharmaceutique & Cosmétiques**  
Mélanie BERNARD  
06 12 80 17 59  
[melanie.bernard@bwt.fr](mailto:melanie.bernard@bwt.fr)

**Agroalimentaire & Industries**  
Pascal FAUGERON  
06 09 85 13 83  
[pascal.faugeron@bwt.fr](mailto:pascal.faugeron@bwt.fr)

### Service commercial : Grands comptes / Efficacité hydrique

Fabien BENISTAND  
06 71 70 13 66  
[fabien.benistand@bwt.fr](mailto:fabien.benistand@bwt.fr)

### Service client : Chiffrage collectif et tertiaire

#### Études, Détermination & Chiffrage

Julien COMPANS  
06 60 86 25 53  
[julien.compans@bwt.fr](mailto:julien.compans@bwt.fr)

Fouad OTHMANI  
06 11 24 25 89  
[fouad.othmani@bwt.fr](mailto:fouad.othmani@bwt.fr)

#### Service commercial : Artisans/Négoces

**Dpt 21**  
Frédéric BERTHIER  
06 03 80 14 48  
[frederic.berthier@bwt.fr](mailto:frederic.berthier@bwt.fr)

**Dpts 38 et 73**  
Christophe MARAIS  
06 12 96 64 25  
[christophe.maraïs@bwt.fr](mailto:christophe.maraïs@bwt.fr)

**Dpts 07, 26, 42 et 43**  
José RODRIGUEZ  
06 14 02 87 41  
[jose.rodriguez@bwt.fr](mailto:jose.rodriguez@bwt.fr)

**Dpts 03, 63 et 71**  
En recrutement  
06 16 56 22 36

**Dpts 01 et 74**  
Audrey MARTELLI  
06 58 70 14 65  
[audrey.martelli@bwt.fr](mailto:audrey.martelli@bwt.fr)

**Dpt 69**  
Mathieu BONNEVAL  
06 07 46 74 35  
[mathieu.bonneval@bwt.fr](mailto:mathieu.bonneval@bwt.fr)

### Service commercial : Prescription BE et MO / Grands comptes

**Dpts 01 et 74**  
Jérémy BEAULIEU  
06 08 05 26 34  
[jeremy.beaulieu@bwt.fr](mailto:jeremy.beaulieu@bwt.fr)

**Dpts 07, 26, 38 et 73**  
Richard BLEROT  
06 50 29 14 17  
[richard.bleriot@bwt.fr](mailto:richard.bleriot@bwt.fr)

**Dpts 03, 42, 43, 63, 69 et 71**  
Claude BALLARINI  
06 14 02 87 79  
[claude.ballarini@bwt.fr](mailto:claude.ballarini@bwt.fr)

**Dpt 21**  
Frédéric BERTHIER  
06 03 80 14 48  
[frederic.berthier@bwt.fr](mailto:frederic.berthier@bwt.fr)

# BWT CENTRE-OUEST



32 rue Nationale  
Les Landes d'Apigné  
35650 Le Rheu



99 avenue Gustave Eiffel  
37100 TOURS  
Tél : 02 47 74 74 48

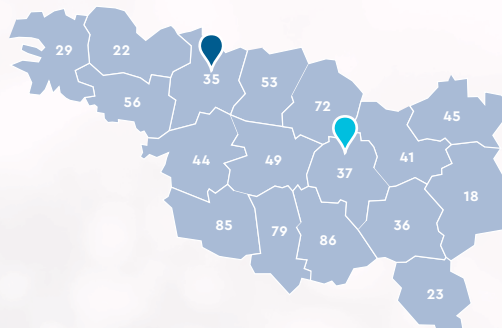

[bwt.centre-ouest@bwt.fr](mailto:bwt.centre-ouest@bwt.fr)

## Industrie

### Responsable Régional

Christophe NAIRV  
[christophe.nairv@bwt.fr](mailto:christophe.nairv@bwt.fr)

## Bâtiment

### Responsable Régional

Adrien ROY  
[adrien.roy@bwt.fr](mailto:adrien.roy@bwt.fr)

### Service client : Administration des ventes

#### Responsable service client

Valérie BARBE  
06 58 95 68 34  
[valerie.barbe@bwt.fr](mailto:valerie.barbe@bwt.fr)

#### Assistants service client

02 47 74 74 48

Julie CHAUVREAU • [julie.chauvreau@bwt.fr](mailto:julie.chauvreau@bwt.fr) | Julie GALLOU • [julie.gallou@bwt.fr](mailto:julie.gallou@bwt.fr)  
Agnès JACQUIN • [agnes.jacquin@bwt.fr](mailto:agnes.jacquin@bwt.fr)

### Service Conditionnement des eaux industrielles (études, chiffrage et suivi des installations vapeur, refroidissement & STEP)

**Dpts 44 et 56**  
François JARNIER  
06 14 02 88 07  
[francois.jarnier@bwt.fr](mailto:francois.jarnier@bwt.fr)

**Dpts 22, 29, 35 et 53**  
Anthony PAVAGEAU  
06 28 96 22 28  
[anthony.pavageau@bwt.fr](mailto:anthony.pavageau@bwt.fr)

**Dpts 37, 85, 49, 72, 79, 85 et 86**  
Lorraine PIERRE  
06 81 07 33 16  
[lorraine.pierre@bwt.fr](mailto:lorraine.pierre@bwt.fr)

**Dpts 18, 23, 36, 41 et 45**  
Charline REIGNOUX  
06 10 20 03 12  
[charline.reignoux@bwt.fr](mailto:charline.reignoux@bwt.fr)

**Gestion des exploitants :**  
**dpts 18, 23, 36, 37, 41, 45, 49, 53,  
72, 79 et 86**  
Guillaume ROUSSEAU  
06 14 02 88 17  
[guillaume.rousseau@bwt.fr](mailto:guillaume.rousseau@bwt.fr)

### Service Projets industriels (pharmaceutique, agroalimentaire, cosmétique, industries lourdes...)

Région Bretagne  
et Pays de la Loire  
Christophe NAIRV  
06 14 02 88 26  
[christophe.nairv@bwt.fr](mailto:christophe.nairv@bwt.fr)

### Service client : Chiffrage collectif et tertiaire

#### Études, Détermination & Chiffrage

Hélène PAQUET  
01 49 22 27 31 ou 06 21 78 20 75 • [helene.paquet@bwt.fr](mailto:helene.paquet@bwt.fr)

### Service commercial : Artisans/Négoces

**Dpts 37, 86, 79 et 85**  
Jean-Vincent FOURNIER  
06 14 02 88 01  
[jean-vincent.fournier@bwt.fr](mailto:jean-vincent.fournier@bwt.fr)

**Dpts 18, 23, 36, 41 et 45**  
Alban BALDENWECK  
06 81 08 93 70  
[alban.baldenweck@bwt.fr](mailto:alban.baldenweck@bwt.fr)

**Dpts 22, 29, 56, 35, 44, 49, 53  
et 72**  
Ludovic RICHARD  
06 29 81 59 64  
[ludovic.richard@bwt.fr](mailto:ludovic.richard@bwt.fr)

### Service commercial : Prescription / Grands comptes

**Dpts 22, 29, 56, 35, 44, 49, 53, 72  
et 85**  
Christopher DOIZI  
06 75 61 93 90  
[christopher.doizi@bwt.fr](mailto:christopher.doizi@bwt.fr)

**Dpts 18, 23, 36, 37, 41, 45, 79 et 86**  
Maxime HENRI  
06 58 50 40 04  
[maxime.henri@bwt.fr](mailto:maxime.henri@bwt.fr)

# BWT NORD-EST



Technopôle Nancy-Brabois  
2, allée d'Auteuil - bâtiment U3  
54500 VANDOEUVRE NANCY  
Tél: 03 83 67 61 89  
Fax: 03 83 44 65 81



[bwt.nord-est@bwt.fr](mailto:bwt.nord-est@bwt.fr)

## Industrie

### Responsable Régional

Cyrille CHARPENTIER  
[cyrille.charpentier@bwt.fr](mailto:cyrille.charpentier@bwt.fr)

### Service Conditionnement des eaux industrielles (études, chiffrage et suivi des installations vapeur, refroidissement & STEP)

**Dpts 25, 39, 55, 68, 70, 88 et 90** Rémi DANZON  
06 13 45 19 11  
[remi.danzon@bwt.fr](mailto:remi.danzon@bwt.fr)

**Dpts 08, 10, 51 et 52** Mélanie BROCHOT  
06 14 02 87 91  
[melanie.brochot@bwt.fr](mailto:melanie.brochot@bwt.fr)

**Dpts 54, 57, 67 et Luxembourg** Eric EBENER  
06 18 52 24 65  
[eric.ebener@bwt.fr](mailto:eric.ebener@bwt.fr)

### Service Projets industriels

**Agroalimentaire**  
Matthieu VILLEZ  
06 12 10 83 45  
[matthieu.villez@bwt.fr](mailto:matthieu.villez@bwt.fr)

**Pharmaceutique, cosmétique,  
industries lourdes**  
Cyrille CHARPENTIER  
06 13 45 29 44  
[cyrille.charpentier@bwt.fr](mailto:cyrille.charpentier@bwt.fr)

### Service commercial : Grands comptes / Efficacité hydrique

**Dpts 25, 39, 57, 67, 68, 70, 90  
et Luxembourg**  
Matthieu VILLEZ  
06 12 10 83 45  
[matthieu.villez@bwt.fr](mailto:matthieu.villez@bwt.fr)

**Dpts 08, 10, 51, 52, 54, 55 et 88**  
Cyrille CHARPENTIER  
06 13 45 29 44  
[cyrille.charpentier@bwt.fr](mailto:cyrille.charpentier@bwt.fr)

### Service Technique de suivi et essai

Laurent GERARD  
06 16 01 28 05 • [laurent.gerard@bwt.fr](mailto:laurent.gerard@bwt.fr)

## Bâtiment

### Responsable Régional

Laurent SCHLECHT  
[laurent.schlecht@bwt.fr](mailto:laurent.schlecht@bwt.fr)

### Service client : Administration des ventes

**Responsable service client**  
Déborah ORTOLANI  
07 61 51 45 79  
[deborah.ortolani@bwt.fr](mailto:deborah.ortolani@bwt.fr)

### Assistant(e)s service client

**Secteur Lorraine/Champagne**  
Lucas GALEST  
03 83 67 61 55  
[lucas.galest@bwt.fr](mailto:lucas.galest@bwt.fr)

### Service client : Chiffrage collectif et tertiaire

Annaïg LEPAPE  
06 75 61 93 90  
[annaig.lepape@bwt.fr](mailto:annaig.lepape@bwt.fr)

### Service commercial : Artisans/Distributeurs

**Dpt 67**  
Lionel GRABENSTAETTER  
06 10 85 01 51  
[lionel.grabenstaetter@bwt.fr](mailto:lionel.grabenstaetter@bwt.fr)

**Dpt 68**  
Valérie FANG  
06 14 02 87 48  
[valerie.fang@bwt.fr](mailto:valerie.fang@bwt.fr)

**Dpts 25, 39, 70 et 90**  
Alexandre MILESI  
06 09 93 75 60  
[alexandre.milesi@bwt.fr](mailto:alexandre.milesi@bwt.fr)

**Dpts 52, 54, 55 et 88**  
Lionel DEROSE  
06 14 02 87 84  
[lionel.derose@bwt.fr](mailto:lionel.derose@bwt.fr)

**Dpt 57 et Luxembourg**  
Xavier GONANO  
06 14 34 37 69  
[xavier.gonano@bwt.fr](mailto:xavier.gonano@bwt.fr)

**Dpts 08, 10 et 51**  
Bruno SIBILLE  
06 03 42 03 97  
[bruno.sibille@bwt.fr](mailto:bruno.sibille@bwt.fr)

### Service commercial : Prescription BE / Grands comptes

**Dpts 25, 39, 67, 68, 70 et 90**  
Olivier NAVARRO  
07 62 01 55 47  
[olivier.navarro@bwt.fr](mailto:olivier.navarro@bwt.fr)

**Dpts 08, 10, 51, 52, 54, 55, 57 et 88**  
Cédric MICHEL  
06 65 55 62 60  
[cedric.michel@bwt.fr](mailto:cedric.michel@bwt.fr)

**Luxembourg**  
Estelle ROQUEL  
06 65 50 34 08  
[estelle.roquel@bwt.fr](mailto:estelle.roquel@bwt.fr)

# BWT NORD-OUEST



ZI - 15A  
rue du Plouvier  
59175 TEMPLEMARS  
Tél : 03 20 16 03 80  
Fax : 03 20 16 03 89

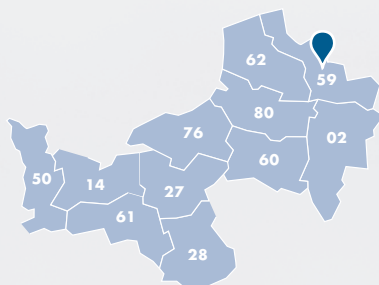

[bwt.nord-normandie@bwt.fr](mailto:bwt.nord-normandie@bwt.fr)

## Industrie

### Responsable Régional

Vincent QUEVA  
[vincent.queva@bwt.fr](mailto:vincent.queva@bwt.fr)

## Bâtiment

### Responsable Régional

Steeve DEVIENNE  
[steeve.devienne@bwt.fr](mailto:steeve.devienne@bwt.fr)

### Service client : Administration des ventes

#### Responsable service client

Aline LIEVENS • 06 59 64 85 80 • [aline.lievens@bwt.fr](mailto:aline.lievens@bwt.fr)

#### Suivi des contrats

Amandine POLLET • [amandine.pollet@bwt.fr](mailto:amandine.pollet@bwt.fr)

#### Administration des ventes Industrie

Joanne DUVET • [joanne.duvet@bwt.fr](mailto:joanne.duvet@bwt.fr)

#### Administration des ventes Bâtiment

Hélène STELMASZYK • [helene.stelmasyk@bwt.fr](mailto:helene.stelmasyk@bwt.fr)

#### Assistants service

Anne-Charlotte CADET (Dpts 14, 28, 50, 61) • [anne-charloote.cadet@bwt.fr](mailto:anne-charloote.cadet@bwt.fr) | Juline GROMADA (Dpts 27,76) • [juline.gromada@bwt.fr](mailto:juline.gromada@bwt.fr)  
Chantal LEPREVOST (Dpts 59, 62) • [chantal.leprevost@bwt.fr](mailto:chantal.leprevost@bwt.fr) | Aurélie PARMENTIER (Dpts 02, 60, 80) • [aurelie.parmentier@bwt.fr](mailto:aurelie.parmentier@bwt.fr)

### Service Conditionnement des eaux Industrielles (études, chiffrage et suivi des installations vapeur, refroidissement & STEP)

**Dpts 02, 80 et 60**  
Marie SERRY  
03 20 16 03 83  
[marie.serry@bwt.fr](mailto:marie.serry@bwt.fr)

**Dpts 27, 28 et 76**  
Céline LAMBERDIERE  
06 22 96 37 30  
[celine.lamberdiere@bwt.fr](mailto:celine.lamberdiere@bwt.fr)

**Dpts 02, 59 et 62**  
Grégory HUOT  
06 98 64 60 77  
[gregory.huot@bwt.fr](mailto:gregory.huot@bwt.fr)

**Dpts 14, 50 et 61**  
Elodie DUVAL  
06 14 02 87 65  
[elodie.duval@bwt.fr](mailto:elodie.duval@bwt.fr)

**Dpts 59, 62, 80 et 60**  
Fabrice LUTEYN  
06 03 26 15 98  
[fabrice.luteyn@bwt.fr](mailto:fabrice.luteyn@bwt.fr)

**PROJET REUSE / STEP**  
Angélique MEIRE  
06 03 80 14 32  
[angelique.meire@bwt.fr](mailto:angelique.meire@bwt.fr)

### Service Technique de suivi et essai

**Dpts 02, 59 et 62**  
Loïc MARQUET  
06 34 36 05 54  
[loic.marquet@bwt.fr](mailto:loic.marquet@bwt.fr)

**Dpts 02, 60 et 80**  
Coralie CATHELINÉAU  
06 64 54 18 12  
[coralie.cathelineau@bwt.fr](mailto:coralie.cathelineau@bwt.fr)

**Normandie**  
Xavier GROBOIS  
06 14 02 87 26  
[xavier.grobois@bwt.fr](mailto:xavier.grobois@bwt.fr)

### Service client : Chiffrage collectif et tertiaire

#### Études, détermination & chiffrage

Murielle SCHIFANO  
06 59 16 23 99  
[murielle.schifano@bwt.fr](mailto:murielle.schifano@bwt.fr)

### Service commercial : Artisans/Négoces

**Dpts 50, 14, et 61**  
Loïc BURDEAU  
06 14 02 87 69  
[loic.burdeau@bwt.fr](mailto:loic.burdeau@bwt.fr)

**Dpts 60 et 02**  
Pascal VEDRENNE  
06 88 86 06 93  
[pascal.vedrenne@bwt.fr](mailto:pascal.vedrenne@bwt.fr)

**Dpts 27, 28 et 76**  
Nathalie RIOU  
07 60 82 66 99  
[nathalie.riou@bwt.fr](mailto:nathalie.riou@bwt.fr)

**Dpts 59, 62 et 80**  
Ludwig SCHERLYNCK  
06 63 70 62 58  
[ludwig.scherlynck@bwt.fr](mailto:ludwig.scherlynck@bwt.fr)

### Service commercial : Prescription / Grands comptes

**Dpts 02 et 60**  
Pascal VEDRENNE  
06 88 86 06 93  
[pascal.vedrenne@bwt.fr](mailto:pascal.vedrenne@bwt.fr)

**Dpts 59, 62 et 80**  
David RAMALHO  
07 61 47 29 29  
[david.ramalho@bwt.fr](mailto:david.ramalho@bwt.fr)

**Dpts 50, 14, 61, 27, 28 et 76**  
Jean-Charles BREARD  
[jean-charles.breard@bwt.fr](mailto:jean-charles.breard@bwt.fr)

### Service Technique

#### Responsable service technique

Nicolas LIEGARD • 06 14 02 87 24 • [nicolas.liegard@bwt.fr](mailto:nicolas.liegard@bwt.fr)

#### Coordinateurs techniques

Garry COQUELET (Dpts 02, 59, 60 et 62) • [garry.coquelet@bwt.fr](mailto:garry.coquelet@bwt.fr) | Aurélien TESSON (Dpts 14, 27, 28, 50, 61 et 76) • [aurelien.tesson@bwt.fr](mailto:aurelien.tesson@bwt.fr)



# BWT SUD-EST



Rousset Parc Club – Bâtiment A  
103 Impasse Evariste Galois – ZI de Rousset  
13790 ROUSSET  
Tél : 04 42 66 75 80



[bwt.mediterranee@bwt.fr](mailto:bwt.mediterranee@bwt.fr)

## Industrie

### Responsable Régional

Thomas LASSERON  
06 63 44 72 20  
[thomas.lasseron@bwt.fr](mailto:thomas.lasseron@bwt.fr)

### Service client : Administration des ventes

Jessica DOUCET  
04 42 66 75 84 • [jessica.doucet@bwt.fr](mailto:jessica.doucet@bwt.fr)

### Service Conditionnement des eaux industrielles (Etudes, chiffrage et suivi des installations vapeur, refroidissement & STEP)

**Dpts 06, 83 est, Corse et Monaco** Philippe CORTESE  
06 14 02 88 46  
[philippe.cortese@bwt.fr](mailto:philippe.cortese@bwt.fr)

**Dpts 04, 05, 13, 83 ouest et 84** Thierry MATRONE  
06 14 02 88 42  
[thierry.matrone@bwt.fr](mailto:thierry.matrone@bwt.fr)

**Dpts 11, 30, 34, 48, 66 et 84** Geoffrey RIZZOLI  
06 14 02 87 38  
[geoffrey.rizzoli@bwt.fr](mailto:geoffrey.rizzoli@bwt.fr)

### Service Projets industriels (pharmaceutique, agroalimentaire, cosmétique, industries lourdes...)

Thomas LASSERON  
06 63 44 72 20  
[thomas.lasseron@bwt.fr](mailto:thomas.lasseron@bwt.fr)

### Service commercial : Grands comptes / Efficacité hydrique

Thomas LASSERON  
06 63 44 72 20  
[thomas.lasseron@bwt.fr](mailto:thomas.lasseron@bwt.fr)

## Bâtiment

### Responsable Régional

Pascal SERRE  
06 14 02 88 36  
[pascal.serre@bwt.fr](mailto:pascal.serre@bwt.fr)

### Service client : Administration des ventes

Odette FAA  
04 42 66 75 89 • [odette.faa@bwt.fr](mailto:odette.faa@bwt.fr)

### Service client : Chiffrage & collectif / Tertiaire & prescription

**Études, Détermination et Chiffrage**

Dominique FAURE  
06 03 80 21 9  
[dominique.faure@bwt.fr](mailto:dominique.faure@bwt.fr)

Farah HABLY  
07 87 98 06 07  
[farah.hably@bwt.fr](mailto:farah.hably@bwt.fr)

### Service commercial : Artisans/Négoces

**Dpts 11, 30, 34, 48 et 66** Joris RICARD  
06 13 45 23 76  
[joris.ricard@bwt.fr](mailto:joris.ricard@bwt.fr)

**Dpts 04, 05, 13 et 84** Christian GRANADOS  
06 16 66 34 26  
[christian.granados@bwt.fr](mailto:christian.granados@bwt.fr)

**Dpts 06, 83, Monaco, 2A et 2B** Richard RENARD  
06 03 84 77 42  
[richard.renard@bwt.fr](mailto:richard.renard@bwt.fr)

### Service commercial : PME / Grands comptes / Prescription

**Dpts 13, 84 et 83 Ouest** Laetitia HURTADO  
06 67 23 59 24  
[laetitia.hurtado@bwt.fr](mailto:laetitia.hurtado@bwt.fr)

**Dpts 04 et 05** Christian GRANADOS  
06 16 66 34 26  
[christian.granados@bwt.fr](mailto:christian.granados@bwt.fr)

**Dpts 06, 83 Est, Monaco,  
2A et 2B** Jean-Claude HUTEAU  
06 88 86 04 07  
[jean-claude.huteau@bwt.fr](mailto:jean-claude.huteau@bwt.fr)

**Dpts 11, 30, 34, 48 et 66** Xavier MARQUINE  
06 58 58 50 22  
[xavier.marquine@bwt.fr](mailto:xavier.marquine@bwt.fr)



# BWT SUD-OUEST



3 avenue de la Grande Semaine  
33700 MERIGNAC  
Tél : 05 56 13 02 18  
Fax : 05 56 55 94 92



[bwt.sud-ouest@bwt.fr](mailto:bwt.sud-ouest@bwt.fr)

## Industrie

**Responsable Régional**  
Franck VERGNEAIGRE  
[franck.vergnaigre@bwt.fr](mailto:franck.vergnaigre@bwt.fr)

## Bâtiment

**Responsable Régional**  
Adrien ROY  
[adrien.roy@bwt.fr](mailto:adrien.roy@bwt.fr)

### Service client : Administration des ventes

**Responsable service client**

Sandrine BALINHA • [sandrine.balinha@bwt.fr](mailto:sandrine.balinha@bwt.fr)

**Assistante commerciale SAV**

Véronique SAINSARD • [veronique.sainsard@bwt.fr](mailto:veronique.sainsard@bwt.fr)

**Assistantes commerciales**

Véronique HENRY • [veronique.henry@bwt.fr](mailto:veronique.henry@bwt.fr) | Amandine LUCZKIEWICZ • [amandine.luczkiwicz@bwt.fr](mailto:amandine.luczkiwicz@bwt.fr)

### Service Conditionnement des eaux Industrielles (études, chiffrage et suivi des installations vapeur, refroidissement & STEP)

**Dpts 16, 17 et 33**

Julien PATOU  
06 45 29 96 25  
[julien.patou@bwt.fr](mailto:julien.patou@bwt.fr)

**Dpts 09, 31, 32, 40, 64, 65, 81 et 82**

Jérôme VIEILLEFOSSE  
06 14 02 87 16  
[jerome.vieillefosse@bwt.fr](mailto:jerome.vieillefosse@bwt.fr)

**Dpts 12, 15, 19, 24, 46, 47 et 87**

Daniel TEILLOL  
06 63 91 97 00  
[daniel.teillol@bwt.fr](mailto:daniel.teillol@bwt.fr)

**Installations STEP • Tous les dpts**

Daniel TEILLOL  
06 63 91 97 00  
[daniel.teillol@bwt.fr](mailto:daniel.teillol@bwt.fr)

### Service Projets industriel

(pharmaceutique, agroalimentaire, cosmétique, industries  
lourdes...)

Franck VERGNEAIGRE  
06 09 93 75 66  
[franck.vergnaigre@bwt.fr](mailto:franck.vergnaigre@bwt.fr)

Jérôme VIEILLEFOSSE  
06 14 02 87 16  
[jerome.vieillefosse@bwt.fr](mailto:jerome.vieillefosse@bwt.fr)

### Service commercial : Grands comptes / Efficacité hydrique

Jérôme VIEILLEFOSSE  
06 14 02 87 16 • [jerome.vieillefosse@bwt.fr](mailto:jerome.vieillefosse@bwt.fr)

### Service client : Chiffrage collectif et tertiaire

**Etudes, Détermination & Chiffrage**

Farah HABLY  
07 87 98 06 07  
[farah.hably@bwt.fr](mailto:farah.hably@bwt.fr)

### Service commercial : Artisans/Négoce

**Dpts 15, 16, 17, 19, 24, 46 et 87**

Christine BARRET  
06 16 57 14 93  
[christine.barret@bwt.fr](mailto:christine.barret@bwt.fr)

**Dpts 33, 40 et 47**

Yannick MENUT  
06 09 90 83 91  
[yannick.menut@bwt.fr](mailto:yannick.menut@bwt.fr)

**Dpts 09, 12, 31, 32, 64, 65, 81 et 82**

Thierry GAINARD  
06 09 93 75 95  
[thierry.gaignard@bwt.fr](mailto:thierry.gaignard@bwt.fr)

### Service commercial : Prescription / Grands comptes

**Dpts 15, 16, 17, 19, 24, 33, 40, 46, 47 et 87**

Aurore LE CAMPION  
06 16 66 27 68  
[aurore.lecampion@bwt.fr](mailto:aurore.lecampion@bwt.fr)

**Dpts 09, 12, 31, 32, 64, 65, 81 et 82**

Thierry GAINARD  
06 09 93 75 95  
[thierry.gaignard@bwt.fr](mailto:thierry.gaignard@bwt.fr)

# BWT ILE-DE-FRANCE



191, rue du 1er mai  
Hall n° 3  
92000 NANTERRE  
Tél: 01 46 49 01 01  
Fax: 01 46 49 50 69

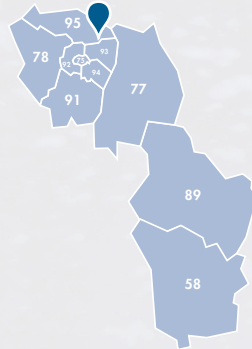

[bwt.idf@bwt.fr](mailto:bwt.idf@bwt.fr)

## Industrie

### Responsable Régional

Elizabeth LE BRET-HERBRETEAU  
[elizabeth.lebret@bwt.fr](mailto:elizabeth.lebret@bwt.fr)

### Service client : Administration des ventes

Hayet CHERIT  
01 46 49 01 01 ou 01 46 49 77 96  
[hayet.cherit@bwt.fr](mailto:hayet.cherit@bwt.fr)

Maria NOGUEIRA  
01 46 49 01 01  
[maria.nogueira@bwt.fr](mailto:maria.nogueira@bwt.fr)

### Service Conditionnement des eaux industrielles

Études, chiffrage et suivi des installations vapeur, refroidissement & STEP et Géothermie

**Dpts 75, 78 et 91**  
Valérie COUTANT  
06 13 45 32 36  
[valerie.coutant@bwt.fr](mailto:valerie.coutant@bwt.fr)

**Dpts 78, 91 et 95**  
Adrien STREIT  
06 72 21 54 44  
[adrien.streit@bwt.fr](mailto:adrien.streit@bwt.fr)

**Dpts 89, 92, 94 et 95**  
Laurence FORLOT  
06 23 08 90 06  
[laurence.forlot@bwt.fr](mailto:laurence.forlot@bwt.fr)

**Dpts 77, 93 et 94**  
Manon LOUCOS  
06 11 24 25 89  
[manon.loucos@bwt.fr](mailto:manon.loucos@bwt.fr)

### Service Projets industriels

Pharmaceutique - Agroalimentaire - Cosmétique - Industries Lourdes  
Elizabeth LE BRET-HERBRETEAU  
06 14 02 87 56 • [elizabeth.lebret@bwt.fr](mailto:elizabeth.lebret@bwt.fr)

### Service commercial : Grands comptes Efficacité hydrique

Elizabeth LE BRET-HERBRETEAU  
06 14 02 87 56  
[elizabeth.lebret@bwt.fr](mailto:elizabeth.lebret@bwt.fr)

Laurence FORLOT  
06 23 08 90 06  
[laurence.forlot@bwt.fr](mailto:laurence.forlot@bwt.fr)

Valérie COUTANT  
06 13 45 32 36  
[valerie.coutant@bwt.fr](mailto:valerie.coutant@bwt.fr)

Adrien STREIT  
[adrien.streit@bwt.fr](mailto:adrien.streit@bwt.fr)

## Bâtiment

### Responsable Régional

Jean-Philippe BRAVO  
[jean-philippe.bravo@bwt.fr](mailto:jean-philippe.bravo@bwt.fr)

### Service client : Administration des ventes

Hayet CHERIT  
01 46 49 01 01  
[hayet.cherit@bwt.fr](mailto:hayet.cherit@bwt.fr)

### Service client : Chiffrage & collectif / Tertiaire & prescription

Études, Détermination et Chiffrage

**Dpts 58, 89, 75, 77, 78, 91, 92 et 95**  
Swanny COLIN  
06 63 40 37 40  
[swanny.colin@bwt.fr](mailto:swanny.colin@bwt.fr)

**Dpts 93 et 94**  
Rasheyl GOMIS  
07 61 70 49 76  
[rasheyl.gomis@bwt.fr](mailto:rasheyl.gomis@bwt.fr)

### Service commercial : Artisans/Négoces

**Dpts 89, 58 et 91**  
Martine BOEHLNE  
06 23 20 34 45  
[martine.boehlne@bwt.fr](mailto:martine.boehlne@bwt.fr)

**Dpts 77, 93 et 94**  
Isabelle BUSIGNIES  
06 16 56 15 61  
[isabelle.busignies@bwt.fr](mailto:isabelle.busignies@bwt.fr)

**Dpts 75, 78, 92 et 95**  
Valentin LIBURSKI  
06 09 75 59 99  
[valentin.liburski@bwt.fr](mailto:valentin.liburski@bwt.fr)

### Service commercial : Prescription / Grands comptes

**Dpts 75, 77 et 92**  
Jérémy PLISSON  
06 88 86 09 97  
[jeremy.plisson@bwt.fr](mailto:jeremy.plisson@bwt.fr)

**Dpts 93 et 94**  
Arnaud CHABANNE  
06 15 22 13 31  
[arnaud.chabanne@bwt.fr](mailto:arnaud.chabanne@bwt.fr)

**Dpts 89 et 58**  
**Grands comptes**  
Martine BOEHLNE  
06 23 20 34 45  
[martine.boehlne@bwt.fr](mailto:martine.boehlne@bwt.fr)

**Prescription**  
Jean-Philippe BRAVO  
06 13 45 21 98  
[jean-philippe.bravo@bwt.fr](mailto:jean-philippe.bravo@bwt.fr)

**Dpts 78, 91 et 95**  
Didier MORIN  
06 59 34 69 13  
[didier.morin@bwt.fr](mailto:didier.morin@bwt.fr)

**Piscine - Fontainerie**  
**Dpts 58, 75, 77, 78, 89, 91, 92, 93, 94 et 95**  
Jean-Philippe BRAVO  
06 13 45 21 98  
[jean-philippe.bravo@bwt.fr](mailto:jean-philippe.bravo@bwt.fr)

### Service Commercial : Exploitation - Médical Santé

Médical Santé  
Samir ELMADKOUR  
06 14 67 46 16  
[samir.elmadkour@bwt.fr](mailto:samir.elmadkour@bwt.fr)

# BWT EXPORT



## Service export

103 rue Charles Michels  
93200 SAINT-DENIS  
FRANCE

[bwtexport@bwt.fr](mailto:bwtexport@bwt.fr)



## Agence Maroc

Zone Industrielle Sud-Ouest  
n°152  
MOHAMMEDIA  
MAROC

[bwtmaroc@bwt.ma](mailto:bwtmaroc@bwt.ma)



## Agence Océan Indien

ZAC du Portail  
9, rue de l'usine  
97424 PITON SAINT LEU  
ÎLE DE LA RÉUNION

[bwtreunion@bwt.fr](mailto:bwtreunion@bwt.fr)

### Responsable des Ventes Internationales

Antoine ULRICH  
[antoine.ulrich@bwt.fr](mailto:antoine.ulrich@bwt.fr)

### BWT FRANCE Département des Ventes Internationales

103, rue Charles Michels  
93206 Saint-Denis cedex  
Tel : +33 1 49 22 46 55

## Export

### Responsable Service Export

Antoine ULRICH  
[antoine.ulrich@bwt.fr](mailto:antoine.ulrich@bwt.fr)

## Maroc

### Responsable Agence

Najib AOUAM  
[najib.aouam@bwt.ma](mailto:najib.aouam@bwt.ma)

## Océan Indien

### Responsable Agence

Jessica CACHEUX  
[jessica.cacheux@bwt.fr](mailto:jessica.cacheux@bwt.fr)

### Service client Administration des ventes

**Responsable service clients**  
Nathalie ROSARIO  
+33 (0)1 49 22 46 55  
[nathalie.rosario@bwt.fr](mailto:nathalie.rosario@bwt.fr)

Khradija ALOUANI  
+33 (0)1 49 22 27 48  
[khradija.alouani@bwt.fr](mailto:khradija.alouani@bwt.fr)

Candice BENAROCH  
+33 (0)1 49 22 46 86  
[candice.benaroch@bwt.fr](mailto:candice.benaroch@bwt.fr)

Sherley LAGUERRE  
+ 33 (0)1 49 22 46 36  
[sherley.laguerre@bwt.fr](mailto:sherley.laguerre@bwt.fr)

### Service commercial

**Pôle Bâtiment : Tertiaire/collectif**  
- Prescription - Domestique

Richad OMARA  
+ 33 (0)1 49 22 46 48  
[richad.omara@bwt.fr](mailto:richad.omara@bwt.fr)

**Pôle Industrie : Conditionnement des eaux**  
Pierre-Jean KARIMBOCCUS  
+33 (0)1 49 22 27 47  
[pierre-jean.karimbocccus@bwt.fr](mailto:pierre-jean.karimbocccus@bwt.fr)

**Projets industriels**  
Antoine ULRICH  
+33 (0)1 49 22 57 46  
[antoine.ulrich@bwt.fr](mailto:antoine.ulrich@bwt.fr)

### Service client Administration des ventes

Fax : +212 (0)5 23 280 637

Sanae OUKHAYYI  
+212 (0)5 23 28 06 36  
[Sanae.OUKHAYYI@bwt.ma](mailto:Sanae.OUKHAYYI@bwt.ma)

Khaoula MOURAHIB  
[Khaoula.MOURAHIB@bwt.ma](mailto:Khaoula.MOURAHIB@bwt.ma)

Hajar LAHMAR  
[Hajar.LAHMAR@bwt.ma](mailto:Hajar.LAHMAR@bwt.ma)

### Pôle Industrie

Mustapha GUALLAF  
+212 (0)5 23 280 638  
[Mustapha.GUALLAF@bwt.ma](mailto:Mustapha.GUALLAF@bwt.ma)

### Pôle Piscine

Daniela RADUS  
[Daniela.RADUS@bwt.ma](mailto:Daniela.RADUS@bwt.ma)

### Service client Administration des ventes

Madith SIAGHI  
+262 262 32 52 77  
[tessadit.siaghi@bwt.fr](mailto:tessadit.siaghi@bwt.fr)

### Service Technique SAV – Suivi analytique

Jean-Michel MARTEAU  
+262 262 32 52 77  
[jean-michel.marteau@bwt.fr](mailto:jean-michel.marteau@bwt.fr)

Remi Van Belle  
[Remi.VANBELLE@bwt.fr](mailto:Remi.VANBELLE@bwt.fr)

### Service client Piscine et Bien-Être

Franck PASCAL  
[franck.pascal@bwt.fr](mailto:franck.pascal@bwt.fr)

### Conditionnement des eaux industrielles

Jessica CACHEUX  
+262 (0)2 62 32 52 77  
[jessica.cacheux@bwt.fr](mailto:jessica.cacheux@bwt.fr)

# Nos conditions générales de vente

• Les présentes Conditions Générales de Vente sont applicables à toute commande passée par un Client situé en France Métropolitaine, auprès de la société BWT France, pour les produits qu'elle commercialise.

• Toute acceptation des offres ou devis par le Client et commande implique l'acceptation sans réserve des présentes Conditions Générales de Vente à l'exclusion de toutes conditions générales ou particulières d'achat du Client. Les présentes Conditions Générales de Vente constituent le socle unique de la négociation commerciale et ne sauraient être modifiées ou écartées par des stipulations contraires pouvant figurer sur les bons de commande du Client et dans ses conditions générales d'achat et priment en cas de contradiction. Le non-respect d'une disposition des présentes conditions ne vaudra pas renonciation à s'en prévaloir ultérieurement.

## II. PRIX - TARIF

• Les prix sont ceux en vigueur au moment de la confirmation de commande. Ils sont établis en Euros, hors taxes, hors droits de douane, emballés et départ de l'entrepôt central de BWT France, sauf dispositions particulières prévues au contrat. Ils sont facturés aux conditions du contrat. Pour les commandes destinées à l'exportation, les prix s'entendent EX'W Saint-Denis.

• Les rabais/remises éventuellement accordés figurent dans les conditions générales de vente propres au segment de marché concerné, telles qu'elles ont été publiées sur le site internet de BWT France à l'être à la demande du Client.

• Les prix correspondent exclusivement aux produits et prestations.

• Les tarifs remis au Client peuvent être librement modifiés par la société BWT France, sans préavis, et prévus de toute modification du tarif quatre semaines avant l'entrée en vigueur.

• Les prix et renseignements figurant sur les documents, ou sur le site internet de BWT France, pourront être émis par BWT France sont donnés à titre purement indicatif. Les conditions tarifaires en vigueur au jour de la commande.

## III. PRISE DE COMMANDE - ACCEPTATION DE COMMANDE

• Toute commande d'un montant inférieur à 150€ H.T. sera prise en compte par la société BWT France selon le tarif en vigueur.

• Sauf stipulation particulière, les offres et devis restent valables pendant 30 jours à compter de leur date d'envoi.

• La commande comprend exactement et uniquement le matériel et les services décrits dans la commande.

• Les commandes sont subordonnées à l'acceptation de la société BWT France, laquelle est définitive par cette acceptation.

• BWT France se réserve le droit de refuser les commandes en cas de manquement du Client à l'une quelconque de ses obligations et, plus généralement, de refuser toute commande présentant un caractère anormal pour quelque raison que ce soit.

• BWT France se réserve par ailleurs le droit de suspendre temporairement ou de résilier leur obligation de délivrance, sans ouvrir de crédit, en cas de manquement du Client à l'une de ses obligations.

• Si l'état des stocks disponibles, déterminé par la société BWT France, ne permet pas la réalisation de la commande, la société BWT France se réserve le droit de suspendre temporairement ou de résilier leur obligation pour une période supérieure à 30 jours à compter de la date de la commande.

• En cas de survenance d'un cas de force majeure, la société BWT France se réserve le droit de suspendre temporairement ou de résilier leur obligation sans que ceci soit préjudiciable à la société BWT France sans que ceci soit préjudiciable à la société BWT France.

• Concernant les commandes d'offres spéciales, la société BWT France demande à leurs clients de leur adresser un avis de commande, indiquant la date de livraison souhaitée. Elle considère que la commande est valide lorsque les quantités livrées en offre promotionnelle pour cette opération sont épuisées. En conséquence la société BWT France se réserve le droit de ne livrer que partiellement les

• Toute modification d'une commande, demandée par le Client, sera soumise à l'acceptation de la société BWT France et pourra entraîner une modification du délai de livraison initial.

• La commande exprime le consentement du Client de manière irrévocable ; il ne peut donc l'annuler, sauf en cas d'accord express et préalable de BWT France. A défaut, le Client indemnisera BWT France de tous les frais engagés et pour toutes les conséquences directes et indirectes qui en découlent. En tout état de cause, les acomptes et paiements déjà versés resteront acquis à BWT France.

## IV. STATUT DES PRODUITS COMMANDÉS

• Les produits livrés sont conformes à la réglementation technique qui s'y applique et aux normes techniques.

• BWT France se réserve le droit d'apporter, à tout moment, toutes modifications de disposition, de forme, de dimension ou de matière à nos appareils, machines et éléments de machine dont les descriptions figurent sur ses catalogues ou prospectus. Les fiches de données de sécurité des produits chimiques sont disponibles sur internet à l'adresse suivante: [www.msds-sys.net](http://www.msds-sys.net).

• Le Client est responsable de l'exploitation du produit dans les conditions d'utilisation prévues dans les notices et conformément aux législations de sécurité et d'environnement en vigueur ainsi qu'aux règles de l'art de sa profession. Il incombe au Client de prendre les mesures nécessaires et les charges correspondant à son besoin technique et, si nécessaire, de s'assurer de la compatibilité du produit avec l'application envisagée.

• La livraison est réputée effectuée au moment du départ des usines ou entrepôts. La livraison est effectuée directement au Client, soit par simple avis de mise à disposition, soit par envoi aux entrepôts de BWT France à un expéditeur ou transporteur désigné par le Client. Le mode de transport est de cette désignation, choisi par BWT France.

• Les frais de transport sont à la charge exclusive du Client, selon le tarif en vigueur au jour de la commande.

• Le Client assume le transport et en assume le coût, le Client prendra à sa charge toutes les conséquences d'une action directe du transporteur à notre encontre.

• BWT France n'assume pas livraison, et sans qu'il y ait besoin d'une mise en œuvre, des produits livrés, sous les frais et risques de conservation des fournitures. Les dates de livraison ne pourront pour autant être retardées.

• Les opérations de transport, d'assurance, de douane, de manutention, d'amener à pied d'œuvre, sont à la charge et aux frais, risques et périls du Client auquel il appartient, de vérifier les conditions de livraison et d'éventuels litiges à l'égard de ses recours contre les transporteurs, même si

• BWT France ne pourra être tenue responsable des retards éventuels de livraison ne résultant pas d'une action directe du transporteur à notre encontre.

• Le Client ne pourra être tenu responsable des retards éventuels de livraison ne résultant pas d'une action directe du transporteur à notre encontre.

• BWT France n'assume pas livraison, et sans qu'il y ait besoin d'une mise en œuvre, des produits livrés, sous les frais et risques de conservation des fournitures. Les dates de livraison ne pourront pour autant être retardées.

• Les opérations de transport, d'assurance, de douane, de manutention, d'amener à pied d'œuvre, sont à la charge et aux frais, risques et périls du Client auquel il appartient, de vérifier les conditions de livraison et d'éventuels litiges à l'égard de ses recours contre les transporteurs, même si

• BWT France ne pourra être tenue responsable des retards éventuels de livraison ne résultant pas d'une action directe du transporteur à notre encontre.

• Le Client ne pourra être tenu responsable des retards éventuels de livraison ne résultant pas d'une action directe du transporteur à notre encontre.

• BWT France n'assume pas livraison, et sans qu'il y ait besoin d'une mise en œuvre, des produits livrés, sous les frais et risques de conservation des fournitures. Les dates de livraison ne pourront pour autant être retardées.

• Les opérations de transport, d'assurance, de douane, de manutention, d'amener à pied d'œuvre, sont à la charge et aux frais, risques et périls du Client auquel il appartient, de vérifier les conditions de livraison et d'éventuels litiges à l'égard de ses recours contre les transporteurs, même si

## VI. STOCKAGE ET RESPONSABILITÉ

Dans le cas d'un défaut justifié de défectuosité des produits, la responsabilité de la société BWT



Découvrez nos conditions générales de vente, librement consultables et téléchargeables sur notre site internet : <https://www.bwt.com/fr-fr/cgv/>



# Votre catalogue BWT est aussi disponible en ligne



Retrouvez tous nos produits avec le lien <http://bwt-catalogue.fr>



A black and white photograph of a man with a beard and glasses, smiling and looking at a laptop. His hands are clasped together on the desk.

*Suivez-nous  
sur les réseaux sociaux*

Rejoignez nos communautés sur les réseaux sociaux  
et engagez la conversation en utilisant **#bwtfrance**

 Rejoignez notre communauté **@bwtfrance**

 Rejoignez notre communauté de professionnels  
sur la page entreprise **BWT**

 Visitez notre chaîne et regardez les dernières  
vidéos sur **BWT France**



Découvrez notre site web **www.bwt.fr**

- » Nouveau design
- » Boutique en ligne avec l'e-shop



**BWT FRANCE**

103 rue Charles Michels • 93206 Saint-Denis

*bwt.fr*

FOR YOU AND PLANET BLUE.